

RADSPORT VERSAND



stabile  
Preise  
für die  
ganze Saison  
Seite 3

1980

Gültig bis Neuauflage '81  
- etwa März 1981 -

*Europas größter Fachversand für den Radsportler*

WIR SIND AUSTRÜSTER  
VIELER HOBBY-RADLER-TEAM'S  
UND DER  
DEUTSCHEN OLYMPIA-MANNSCHAFT



BRÜGELMANN'S RADSPORT · SHOP

Ladenverkauf NUR  
Dienstag und Donnerstag 9.00 - 13.00 Uhr / 15.00 - 18.00 Uhr  
Freitag 15.00 - 18.00 Uhr, Samstag 9.00 - 13.00 Uhr  
kein langer Samstag

SCHUTZGEBÜHR 2,- DM

## Verkaufs-, Lieferungs- und Zahlungsbedingungen Terms of Sale, Delivery and Payment Conditions de vente, de livraison et de paiement

1. Lieferungen erfolgen per Nachnahme — wobei bis zu 100,— DM Lieferwert die NN-Vorzeigegebühr (z. Zt. 1.50 DM) in Rechnung gestellt wird — ab 100,— DM Lieferung tragen wir auch diese Kosten. Bei Bestellungen mit Blanco-Scheck sparen Sie auch diese Nebenkosten. Beachten Sie, daß die Schecks mit unserer Anschrift versehen sind und den Vermerk „NUR ZUR VERRECHNUNG“ tragen (2 Querstriche gelten nicht). Achtung!!! Schecks ohne Karten-Nummer können nicht akzeptiert werden, der Versand erfolgt dann per Nachnahme!!! Schicken Sie uns kein Geld im Brief oder Waren sendung. Haftung müssen wir in JEDEM FALLE ablehnen — auch bei eingeschriebenen Sendungen!
2. Ab 76.— DM Lieferwert liefern wir porto- und verpackungsfrei an jeden Ort der BRD und West-Berlin. Bei einigen Artikeln (wo extra angegeben) müssen wir einen Frachtanteil berechnen. Rollgeld bzw. Zustellgebühren und die NN-Rücküberweisungsgebühr der Post (z. Zt. 1.20 DM) gehen zu Lasten des Empfängers. Sonderangebote zählen nicht zur Portofreigrenze.
3. Unter 76.— DM Lieferwert werden **nur** die Portokosten und 1.— DM Verpackungsanteil (ausgenommen Sonderkartonagen) in Rechnung gestellt — (+ NN-Vorzeigegebühr + Rücküberweisungsgebühr), die normalen Verpackungskosten gehen zu unseren Lasten. Lieferungen unter 20.— DM innerhalb der BRD werden pauschal mit 3.— DM Bearbeitungskosten und 1.— DM Verpackungsanteil (ausgenommen Sonderkartonagen) belastet. Ausnahmen sind nicht möglich, die unsere EDV entsprechend programmiert ist. Lieferungen in das Ausland mit einem LIEFERWERT unter 76.— DM werden ZUSÄTZLICH mit 3.— DM Formularekosten belastet.
4. Der Versand erfolgt auf dem normalen Post- bzw. Bahnversandwege auf Gefahr des Empfängers. Eil- bzw. Expres-Lieferungen werden nur auf ausdrücklichen Wunsch vorgenommen, Mehrkosten gehen zu Lasten des Empfängers. Wir haben **täglichen** Expres-Versand, Sendung geht als „**Selbstabholer**“, wenn nicht anders extra gewünscht. Eine Benachrichtigung erfolgt nicht.
6. Volles Umtauschrecht innerhalb 8 Tagen bei freigemachter Rücksendung. Aus organisatorischen Gründen können Unfrei-Rücksendungen nicht angenommen werden. Sollte der Umtausch auf einen Bestellfehler zurückzuführen sein, erfolgt Rücksendung unfrei (Paket).
7. Sonderanfertigungen, sehr ausgefallene Sonderwünsche etc. können nur bei einer à-Konto-Zahlung von ca. 50 % des voraussichtlichen Rechnungsbetrages in Auftrag genommen werden. Überweisen Sie die Anzahlung möglichst gleich mit Ihrer Bestellung auf unser Konto, so verkürzen Sie die Lieferzeit. Postscheck-Konto Frankfurt/M. 204 63-605.
9. Preisänderungen können eintreten durch Zoll- und Steueränderungen, der Materialkosten, Löhne, Gehälter und Frachten sowie öffentliche Abgaben. Es gilt der Preis am Liefertag.
10. Als Gerichtsstand und Erfüllungsort gilt Frankfurt/M. Gerichtsstand für Mahnverfahren ist Frankfurt/M. und auch Frankfurt/M., wenn unser Kunde Kaufmann ist sowie für den Fall, daß unser Kunde seinen Wohnsitz aus dem Geltungsbereich der deutschen Gerichtsbarkeit verlegt oder sein Wohnsitz nicht bekannt ist. Gerichtsstand Frankfurt/M. gilt ferner, wenn unser Kunde keinen allgemeinen Gerichtsstand im Inland hat.
11. Beschädigt eingehende Sendungen müssen sofort der ausliefernden Behörde gemeldet werden. Reparaturen bzw. Ausbesserungsarbeiten im Rahmen einer Schadenabwicklung werden grundsätzlich von uns vorgenommen bzw. durch unsere beauftragten Personen.
12. Die Herstellerfirmen behalten sich Änderungen, die dem Fortschritt dienen, vor. Soweit möglich, liefern wir immer Teile der neuesten Ausführung.
13. Bei Rücksendung, Umtausch, Reklamation eines Artikels immer die entsprechende Rechnung (oder Kopie) beilegen — die Rechnungsnummer genügt nicht! Unsere Rechnungsdurchschriften werden außer Haus gelagert. Ohne Rechnung ist daher keine Bearbeitung möglich.
14. Garantie-Ersatz bzw. Ansprüche richten sich nach dem jeweiligen Hersteller. Für Folgeschäden übernehmen wir keine Haftung. Fracht- bzw. Verpackungskosten sowie Montagekosten, welche hiermit verbunden sind, gehen zu Lasten des Eigentümers. Ersatzleistungen können erst erfolgen, sobald wir vom Hersteller verbindlichen Bescheid haben. Auf jeden Fall bitten wir zu beachten: „... der Garantie-Anspruch erlischt, wenn Eingriffe ohne unseren Auftrag vorgenommen wurden.“ Auf aus- bzw. umgearbeitete Teile, zum Beispiel im „xyz-finish“, besteht grundsätzlich keine Garantie mehr.
15. Mit Erscheinen dieses Kataloges verlieren alle vorherigen Angebote ihre Gültigkeit.
16. Ladenverkauf erfolgt grundsätzlich nur gegen sofortige Bezahlung. Auf Grund der sehr schlechten Erfahrungen können wir nur Euro-Schecks bis je 300.— DM akzeptieren. Normale Schecks können wir nicht annehmen. Beachten Sie dies bitte daher gleich beim Einkauf um Ihre genaue Überprüfung.
17. Reklamationen über Fehl- bzw. Falschlieferungen bei „Laden-Einkauf“ sind später nicht mehr möglich! Wir bitten Sie daher gleich beim Einkauf um Ihre genaue Überprüfung.
18. Extra-Bestellungen von nicht in unserem Programm geführten Teilen können nur schriftlich angenommen werden in Verbindung mit einer à-Konto-Zahlung nach Vereinbarung.
19. Gewichtangaben und Detailangaben in unseren Unterlagen sind Durchschnittswerte und unverbindlich.
20. Gutschriften bzw. Guthaben-Konten werden nicht in unserer EDV geführt! Es ist daher notwendig, daß Sie uns immer die Original-Gutschriftenanzeige zukommen lassen. Kopien können leider nicht berücksichtigt werden! Um Mißbrauch vorzubeugen, können Guthaben nur auf die in der Gutschriftenanzeige bezeichnete Person verrechnet werden.
21. Eingehende Bestellungen werden sofort bearbeitet und kommen schnellstens zur Auslieferung. Sollte sich eine Lieferung um mehr als 5 Tage verzögern, erhalten Sie Bescheid. Auftragsbestätigungen erteilen wir grundsätzlich nicht.
22. Die Verwendung von Abbildungen, Auszügen sowie Stil aus unseren Verkaufsunterlagen — ganz gleich für welchen Zweck — bedürfen grundsätzlich unserer schriftlichen Genehmigung. Zuwiderhandlungen werden strafrechtlich verfolgt

## UNSERE GESCHÄFTSZEITEN FÜR DEN LADENVERKAUF IN BRÜGELMANN'S RADSPORT-SHOP

MONTAGS UND MITTWOCHS GESCHLOSSEN

DIENSTAGS UND DONNERSTAGS von 9.00 bis 13.00 und 15.00 bis 18.00 Uhr

FREITAGS von 15.00 bis 18.00 Uhr, SAMSTAGS von 9.00 bis 13.00 Uhr (**Kein** „Langer Samstag“)

ACHTUNG! Dienstag nach Pfingsten ist in Frankfurt Feiertag — Wäldchestag (siehe Seite 95) und Freitag, den 19. September ist vormittags von 9.00 bis 13.00 Uhr geöffnet, nachmittags und der folgende Samstag (20. September) ist geschlossen, den dann fährt das Brügelmann-Team „RUND UM DEN BODENSEE“.

### Ein Hinweis zu einem Thema, welches leider sehr oft Unzufriedenheit auslöst:

Sehr oft bekommen wir Bestellungen über Einzelteile, wobei sich der Kunde den Preis selbst errechnet, indem er die Preise der benötigten Teile vom Komplett-Preis abzieht. Daß dies nicht geht, dürfte doch logisch sein! Die Lieferanten stellen für Einzelteile immer höhere Preise in Rechnung, welche wir dann selbstverständlich weiterberechnen müssen. Wir hoffen auf Ihre diesbezügliche Einsicht.

Bei Bestellungen von Klein-Ersatzteilen (z. B. Bremsteile, Schaltungsteile etc.) kommt es leider oft vor, daß, wenn die überwiegenden Einzelteile des Komplett-Stückes gewünscht werden, der Komplett-Preis fast erreicht wird — oder, im Extremfall sogar überschritten wird. Unsere Kommissionäre haben hier keinen Preisüberblick, da der Gesamtpreis sich erst bei der Rechnungsstellung in der EDV ergibt. Es wird daher geliefert wie bestellt! Bei Zurücksendung von KLEIN-ERSATZTEILEN zwecks Gutschrift oder Rückzahlung können grundsätzlich nur 70 % des gezahlten Betrages vergütet werden, denn das Aus- und Wiedereinsortieren nimmt einen großen Zeitaufwand in Anspruch... und Zeit ist teuer. Wir hoffen auf Ihr diesbezügliches Verständnis.

## Lieber Radsportfreund !



MANFRED BRÜGELMANN

FÜR DIE GANZE SAISON STABILE PREISE —  
PROMPTE, SCHNELLE LIEFERUNG —  
UND LIEFERUNG DER TATSÄCHLICH  
BESTELLTEN ARTIKEL . . .

das sind unsere Grundsätze! Daß dies von  
Firmen, welche sich als unsere Konkurrenz  
betrachten, bestritten wird — dürfte auf  
Wettbewerbsneid zurückzuführen sein . . . und  
sollte Sie nicht stören.

Bei uns zählen Tatsachen:

- 1975 mußten wir gegen Ende des Jahres ganz  
wenige Artikel minimal im Preis erhöhen —
- 1976 waren es lediglich die Reifen eines  
einzigen Fabrikates, welche Ende der Saison  
um 1.— DM angehoben wurden —
- 1977 wurde nicht ein einziger Preis erhöht —
- 1978 konnten wir wiederum das Preisbild über  
das ganze Jahr halten —
- 1979 mußten nur die Trainingsgeräte eines Fabri-  
kates erhöht werden.



ROLF BRÜGELMANN

Daß wir schnell und prompt liefern, bestätigen uns unsere Dauerkunden täglich. Wenn Ihre Bestellung einwandfrei ist, wird diese in der Regel **AM GLEICHEN TAGE** bearbeitet — sollte eine umgehende Lieferung nicht möglich sein, werden Sie benachrichtigt. Durch unsere erreichte Versandgröße sind wir bei der Deutschen Bundespost als Versandhaus anerkannt — die Sendungen werden von der Post täglich zweimal abgeholt und kommen direkt in das Verteilernetz — das ergibt einen noch schnelleren Versandweg.

Immer wieder wünschen die Kunden, daß wir Lieferungen ohne Nachnahme (auf Rechnung) ausführen . . . im vergangenen Jahr starteten wir einige Versuche, was leider eine Bestätigung unserer Kenntnisse ergab; **EINE SEHR SCHLECHTE ZAHLUNGSMORAL!** Wir sehen uns daher gezwungen, den Nachnahme-Versand in gehabter Weise beizubehalten.

Wir sind der Meinung, daß unser Katalog übersichtlich ist und auch für den Laien verständlich. **WAS WIR FAST TÄGLICH VON UNSEREN KUNDEN AUS ALLER WELT BESTÄTIGT BEKOMMEN. ABER LEIDER** gibt es auch Kunden, welche mit dem Katalog nicht zurechtkommen. Wir wären Ihnen sehr dankbar, wenn Sie uns evtl. Änderungsvorschläge mitteilen würden.

**UNSERE BITTE, MEINE BITTE! SOLLTE EINMAL ETWAS NICHT NACH IHREN VORSTELLUNGEN GELAUFEN SEIN, HABEN SIE VERBESSERUNGSVORSCHLÄGE ZUM KATALOG — SCHREIBEN SIE DIREKT AN MICH; zu Händen von Manfred Brügelmann. ICH KANN IHNEN VERSICHERN, DER SACHE NACHZUGEHEN. ERWARTEN SIE ABER BITTE NICHT UMGEHEND EINE ANTWORT!**

**DAS TELEFON IST DER WUNDE PUNKT IN UNSERER FIRMA . . .** Um die telefonischen Probleme zu bewältigen, muß die Person über **ALLES IM BILDE SEIN** — Materialprobleme aus technischer und kaufmännischer Sicht — EDV-Kenntnisse zwecks Auskünfte aus unserer Anlage — Lagerkenntnisse über unsere gesamten Bestände — und noch vieles mehr. Alle Arbeitsplätze mit einer Sprechstelle zu verbinden ist nicht möglich, da erfahrungsgemäß durch dauerndes Anfragen der Arbeitsablauf gestört wird . . .



Von 11.15 bis 13.00 Uhr ist unser Telefon besetzt — zu anderer Zeit, rund um die Uhr, ist ein automatischer Gesprächsaufzeichner angeschlossen. Sie können Nachrichten hinterlassen und notfalls auch Bestellungen aufgeben. Nennen Sie bitte zuerst ihren Namen und die Anschrift, vergessen Sie die Postleitzahl nicht und sprechen Sie **LANGSAM** und **DEUTLICH**. Im vergangenen Jahr konnten wir über die Hälfte der Aufzeichnungen nicht verwerten, da Angaben vergessen wurden oder unverständlich waren . . . diese Kunden warten vielleicht heute noch und sind bestimmt verärgert.

**UNSERE BITTE** — schreiben Sie uns, wenn es eilig ist, mit **EILZUSTELLUNG**. Das ist immer noch billiger als ein Ferngespräch — erreicht uns am nächsten Morgen und wird **SOFORT** bearbeitet.

Beachten Sie bitte, daß Nachbestellungen nicht mehr zu bereits laufenden Aufträgen nachgetragen werden können. Bei der Vielzahl der täglich eingehenden Bestellungen ist es unmöglich, alles durchzusuchen, um die Hauptbestellung zu finden.

**JEDER LIEFERUNG LIEGT DIE RECHNUNG ODER EIN BEGLEITSCHREIBEN BEI** — wenn Sie die Rechnung nicht gleich finden, sehen Sie bitte das Packmaterial genau durch; daß eine Sendung ohne Rechnung zum Versand kommt, ist nach menschlichem Ermessen bei unserem Pack-/Kontrollsystem nicht möglich.



seit 1932

GmbH

# Inhaltsverzeichnis

*Alle unsere Preise enthalten die Mehrwertsteuer!*

Abziehbilder	23	Handwaschpaste	6	Rostschutz	17
Achsen für Tretlager	47	Home-trainer	68	SALITINE MASSAGEÖLE	89
Adapteur für Kettenräder	20-21	Hosenträger	80	Sättel + Satteldecken	32
Anlötlteile	106	JAHRESKONTROLLBUCH	67	Sattelstützen	33
Anorak	81	Kataloge	57	SHIMANO-DURA-ACE EX-SERIE	26
Anschlag für Hinterrad	6	Kniebundhosen + Strümpfe	78	Sicherheitsnippel	35
Armlinge	80	Kettenaufhänger	57	Sitzcreme	89
Atümesser	45	Kettenträger Campagnolo	30	Socken	78
Aufnääh-Wappen	14	Ketten + Kettenteile	19	Sonnenbrillen	55+79
Aussen-Spirale	36	Kettenfett	17	Speichen	46
Auto Aufkleber	23	Kettenräder + Schrauben	20+21	Speichenreflektoren	84
Autodach-Fahrradträger	85-87	Kettenschützer	18	Stärkungsmittel	90-93
Bahnmuttern	6	Kitt + Klebeband für Reifen	44	Steuersätze	46
Batterie-Beleuchtung	11	Kilometerzähler	22	Stoff-Aufnäähwappen	14
Bar-Messer	45	Korkenzieher	5	Stoppuhren	102
Beinlinge	80	Kugeln + Kugelringe	22	Sturzringe	79
Beleuchtungen + Zubehör	10-11	Komplette Räder	96-101	Schaltungen + Umwerfer	34-35
Betreuer Artikel	102	Kotschützer	46	Schellack	44
BISHOP-TASCHEN	53	KERNMARK	92	Schlauchreifen	40-43
Bremsen + Zubehör	6-9	LECO MASSAGEHANDSCHUH	89	Schlösser	45
Bremshandschuhe	78	Lenker + Lenkerbänder	24-25	Schlumpf	55
Brügelmann Finish	103	Leichtteile	14-15	SCHMUCK	54
Bücher	96-97	Leistungskontrollbuch	67	Schnüsenkel	80
CHAMP Produkte	90	Luftdruckprüfer	45	Schutzbleche	46
Colnago Teile	26	Laufräder	62	Schuhe	82-83
Chrom-Schutz	17	MAVIC FELGEN	12-13	Schuhüberzieher	81
CAMPAGNOLO Serie	108	MAVIC LENKER	24-25	Thermosflaschen	16
Korkenzieher	5	Massagemittel	88-89	THURAU T-SHIRT	80
Dachträger	85-87	Medikamentenkoffer	102	Touristik Fahrten	105
Drahtreifen	40	Modell Rädchen	54	Trainingsanzüge	77
DUL-X-PRÄPARATE	88	Naben + Nabenteile	27	Tretlager	47-49
Dynamonabe + Zubehör	11	Nagelreißer	45	Trikots	71-75
Ellenbogenschützer	80	Oel + Schmiermittel	17	Trinkflaschen + Halter	16
Fahrräder komplett	96-101	OLBAS SPRAY	91	Trott Helm	79
Fahrradständer	61	Pedalen-Haken-Riemen	28-29	TUPPIX Handwaschpaste	10
Fahrrad-Transporttasche	52	Pedalklammern	83	Umwerfer	34-35
Farben	23	Puls-Kontrollgerät	61	Unterziehhemden	80
FAST NO STOP	60	Putz- und Pflegemittel für das Rad	17	Übungsgeräte	67-69
Felgen	12	Proviantbeutel	80	VERSICHERUNG für FAHRRAD	45
Fette	17	Pumpen + Pumpenteile + Halter	31	Waschmittel	81
Flashen und Halter	16	POROLASTIC-TRIKOTS	71	WEINMANN BREMSEN	9
Flügelmuttern	16	Poster	54	Wegstreckenmesser	55
Freizeit Pulli	80	PO - HO	92	Werkzeuge	56-60
Front-Freilauf-Tretlager	26	PPS Schaltungssystem	26	Wetter Schutzkleidung	81
Fußhaken + Riemen	28-29	RACER - MATE	68	Windlatz	80
Gabeln	18	Radwanderkarte	53+97	WO FINDEN SIE UNS	55
Garagen-Fahrradständer	22	Rahmen	63-66	Zahnkränze	50-51
Gepäcktaschen	52-53	Rahmenbauteile	106	Züge für Bremsen	8
Gewichtsaufstellung		Regen- und Rennmützen	79	Züge für Schaltung	36
GINSENG	91	Regenumhänge	81	Zugendkappen	36
Glas Teile	31	Reifenschoner	40	Zugaussenspirale	36
Glocken	18	Reifenspray	17	Zahnkranz-Distanzringe	51
Gummispray	17	Rennhosen	76	Zahnscheiben für Bremse	8
Handschuhe	78	Reservereifenhalter + Taschen	44		
Handtuch	102	Rostentferner	23		

\*\*\*\*\*

Geschäftsführende Inhaber:  
 Manfred Brügelmann  
 Rolf Brügelmann

Eingetragen  
 Register Gericht Frankfurt  
 Nr. A 21216

Postscheckkonto 204 63 - 605 Ffm.  
 Frankfurter Sparkasse von 1822  
 Konto Nr. 36 15 18

☎ 06 11 — 77 76 55 nur von 11 — 13 Uhr, zu anderer Zeit automatischer Gesprächsaufzeichner

# Das besondere Geschenk für den Radsport-Fan HIER SIND SIE



*Campagnolo*

Der **Campagnolo-Korkenzieher** ist ein wirkliches für seine besonderen Eigenschaften patentiertes Präzisionsinstrument, versehen mit einer aus gehärtetem Sonderstahl hergestellten Schraube, welche die untere Fläche des Korkens nicht durchbohrt und daher das Abfallen der Korkstückchen in den Wein verhindert; verfügt über eine

selbstzentrierende ausziehbare Glocke, die den Bruch des Glases vermeidet; ermöglicht ein leichtes und sicheres Herausziehen auch des hartnäckigsten Korkens und verhindert das Schütteln der Flasche sowie das Aufwirbeln der Senkstoffe gealterter Weine. Der Korkenzieher ist in der Luxus- und Normal-Ausführung erhältlich.

Der exklusive  
Korkenzieher  
00501 - CAKO  
108,- DM

in den Farben  
hummerrot  
gold  
silber  
altkupfer

Der exklusive  
Nußknacker  
00502 - CANU  
63,- DM

(Die einfache Kunststoff-Ausführung führen wir nicht.)

Der **Campagnolo Nussknacker** ist aus Sonderstahl hergestellt und weist Merkmale auf, welche das Aufknacken der Nuss ohne Zerdrückungsgefahr gewährleisten. Mit eingebauter Rückstellfeder zum maximalen Ausspannen, dient der Nussknacker auch als Zange zum Entkorken von Champagner - Korken.



WENN DIE "SONNTAGS-ANZUGHOSE" ZU KURZ IST ,  
NIMMT MAN EXTRA LANGE HOSENTRÄGER UND DIE HOSENBEINE REICHEN BIS AN DIE SCHUHE .....  
WENN DER RAHMEN ZU KLEIN IST ,  
NIMMT MAN EINE "UNMÖGLICH-LANGE" SATTELSTÜTZE UND EINEN EBENSOLCHEN VORBAU .....

(daß beide vorschläge nicht die richtige lösung sind, sollte klar sein - ABER auf seite 24 finden Sie einen extrem langen vorbau und auf der seite 33 sind überlange sattelstützen)

# BRÜGELMANN'S RADSPORT · SHOP – 6 Frankfurt/Main 90 – Philipp-Reis-Straße 83

## BREMSGUMMI

Alle Preise sind je Stück und verstehen sich nur für den Gummi – auch wenn die Abbildung mit dem Schuh ist.

JEDER SCHWÖRT AUF 'SEINEN GUMMI'..... IN UNSEREM GROSSEN SORTIMENT FINDEN AUCH SIE BESTIMMT 'IHREN GUMMI'.

BEDENKEN SIE ;

EIN BREMSGUMMI MUSS RECHTZEITIG AUSGETAUSCHT WERDEN UND NICHT ERST WENN ER ABGESCHLIFFEN IST . EINGESCHLIFFENE UND VERSCHMUTZTE ODER VERSCHMIERTE GUMMIS HABEN NICHT MEHR DIE RICHTIGE, AUSREICHENDE BREMSWIRKUNG !!!

Wir bitten zu beachten ;  
 \*STANDARD BREMSSCHUHE sind 12mm breit (Weinmann, Universal etc.)  
 OSPEZIAL BREMSSCHUHE sind 10mm breit (Camp., Mafac, Zeus, Shimano, CLB etc)



DAS IST ER .....  
 im vergangenen Jahr oft  
 ausverkauft – in diesem  
 Jahr soll es besser werden !

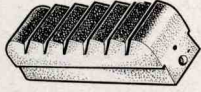

VELOX-2000\*  
 ein außergewöhnlich  
 licher Gummi mit  
 besten Kritiken in  
 der Radsportwelt  
 00600-2000 -.50



braun\*  
 2 Reihen Noppen  
 00601-VIP1 -.20



rot-schwarz\*  
 2 Gummimischungen  
 00602-VIP2 -.30



schwarz\*  
 mit flachen Noppen  
 00603-VIP3 -.25



schwarz\*  
 mit 4 Stollen  
 00604-VIP6 -.25

englischer bremsklotz mit schuh  
 –passt nicht für mafac-  
 mit sensationeller wirkung bei  
 regen + schnee . Eine der am  
 meisten beachteten IFMA neu =  
 heiten !!!  
 00605-BRLE Paar 8.- DM

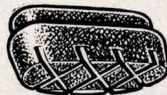

00606-CLBG



PROFESSIONEL in schwarz 1.- DM



00607-0CAM<sup>3</sup>.-  
 paßt auch für die  
 Zeus, Mafac und  
 Shimano Schuhe

00608-ICAM 1.90  
 ... wie oben,  
 aber ohne die Auf-  
 schrift Campagnolo

**MAFAC**

00609-0MAF<sup>0</sup> -.30  
 in schwarz  
 mit 4 Noppen  
 für 10mm Schuh

00610-VM64 -.40  
 in härterer Gummi=  
 Mischung als der  
 Orig. Mafac Gummi

UNIVERSAL

00611-UNIK\* -.90  
 35mm lang  
 roter Gummi  
 mit Gewebe

00612-UNIL\* -.90  
 40mm lang  
 roter Gummi  
 mit Gewebe

**ZEUS**

00613-ZEUS<sup>0</sup> 4.70  
 mit Bügel – sehr gut  
 bei Nässe ! Paßt für  
 alle 10mm Schuhe



Radeinführungshilfe  
 für alle normal-Bremsen  
**ALUMINIUM**  
 Satz = 4 Stück  
 00742-EINF 3.40 DM

**SHIMANO**  
**DURA-ACE**

00614-SHIM<sup>0</sup> 1.-  
 möglichst immer  
 4-stückweise be-  
 stellen

**WEINMANN**

00615-WEST -.25 DM  
 typ STANDARD\*

00616-WEHO -.35 DM  
 rot, mit hohen Stollen\*

00617-WECA 1.35 DM  
 typ CARRERA,\*  
 paßt auch für andere  
 12mm Schuhe

### KOMPLETTE BREMSSCHUHE mit GUMMI –Preis je Stück-

00630-SWST	STANDARD BREMSSCHUH passend für Weinmann, Universal und ähnliche Bremsen	-.65 DM
00631-SWHO	Original WEINMANN Bremsschuh mit den HOHEN Stollen	1.- DM
00632-SWCA	Original WEINMANN CARRERA Bremsschuh mit dem speziellen Carrera Gummi	1.85 DM
00633-SMAF	BREMSSCHUH mit STIFT für Mafac und ähnliche Bremsen	1.- DM
00634-SUNK	Original UNIVERSAL - 35mm	passend für alle normale Bremsen 1.40 DM
00635-SUNL	Original UNIVERSAL - 40mm	passend für alle normale Bremsen 1.40 DM
00636-SCLB	Original C.L.B.	passend für alle normale Bremsen 3.95 DM
00637-SCAM	Original CAMPAGNOLO - mit Bügel	passend für alle normale Bremsen 14.- DM
00638-SSHI	Original SHIMANO DURA ACE	passend für alle normale Bremsen 3.95 DM
00639-SZEU	Original ZEUS - mit Radeinführungsbügel	passend für alle normale Bremsen 8.- DM
<b>DER LEICHTESTE BREMSSCHUH IN UNSEREM SORTIMENT –SEHR GUT BEI REGEN!</b>		



Zum Einbau in ALLE ÜBLICHEN BREMSSEN  
 geeignet !!! AUCH FREMDFABRIKATE !!!

je 1 Bolzen vorn + hinten mit Schlüssel  
 00640-BSET 16.80 DM

Es ist kein Problem WEINMANN-Felgenbremsen millimetergenau  
 zur Felge einzustellen.  
 Wir haben den Schlüssel dazu!

Beim Zentrieren der Felgenbremse wird der ganze Bolzen mit  
 der selbstsichernden Bolzen-Befestigungs-Mutter gedreht.  
 Bei der Brems-Montage wird die Mutter 62 S normal fest angezogen.

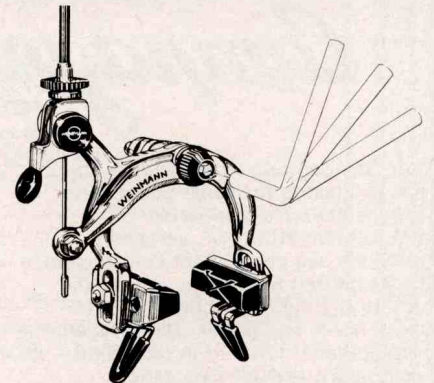

QUITSCHENDE BREMSGUMMI – für welches wir keine 100%ige Erklärung haben ! Wir kennen kein Bremsgummifabrikat,  
 bei welchem wir nicht schon das Problem mit dem unliebsamen Geräusch hatten . Abhilfe ist meistens möglich, indem die Felge mit  
 Spiritus abgerieben wird und die Gummis mit einer feinen Drahtbürste gereinigt werden .



## BREMSSGRIFFGUMMI (Preis je Stück)

00701-WEIN	WEINMANN	1.90 DM
00702-MACO	MAFAC-STANDARD	1.90 DM
00703-MA20	MAFAC-2000-SCHWARZ	3.50 DM
00704-MAPA	MAFAC-2000-PARA	4.- DM
00705-SHIM	SHIMANO DURA-ACE	4.50 DM
00706-ZEUS	Z E U S	5.40 DM
00707-CAMP	CAMPAGNOLO	7.- DM
00708-UNPR	UNIVERSAL - PRO	3.60 DM
00709-UNCX	UNIVERSAL - CX	6.10 DM
00710-CLBB	C. L. B. PARA	5.50 DM



## REGULIERHÜLSE

Universal PRO	
00734-KAPR	- .95 DM
Universal CX	
00735-KACX	3.55 DM
Weinmann Super	
00736-KAWM	1.35 DM
C. L. B.	
00737-KACL	2.45 DM



## BREMSSGRIFFBANDAGE KOMPLETT

00712-WEIN	WEINMANN	1.50 DM
00713-MAFA	MAFAC	1.50 DM
00714-SHDA	SHIMANO D-A	5.75 DM
00715-ZEUS	Z E U S	5.75 DM
00716-CAMP	CAMPAGNOLO	7.35 DM
00717-UNPR	UNIVERSAL PRO	2.20 DM
00718-UNCX	UNIVERSAL CX	5.90 DM
00719-CLBB	C. L. B.	3.25 DM
00720-SHEX	SHIMANO EX	7.35 DM

## BREMSKABELTRÄGER und KABELVERBINDER

Abbildung

- A für Vorderbremse
- dito mit Zugstellschraube
- B dito mit Endspanner
- C für Hinterbremse
- C dito KURZ für kleine Rahmen mit Zugstellschraube
- D mit Endspanner
- D mit Endspanner für CINELLI
- E Führungsstülpe für Träger A
- F für angelöteten Quersteg
- G Rolle für Damenrahmen

00723-MAVO		1.30 DM
00724-MWVO		1.80 DM
00725-UNIV		2.50 DM
00726-MAHI		1.30 DM
00727-MAHK		1.30 DM
00728-WMHK		1.80 DM
00729-UNIH		2.50 DM
00730-CINE		3.50 DM
00731-TÜLE		-.30 DM
00722-STEG		1.50 DM
00732-ROLE		4.70 DM

00739-VBTA T.A. KABELVERBINDER zur Befestigung am Lenker 1.50 DM

00740-FEDE KABELVERBINDER mit Feder 1.50 DM

Mit einem kabelverbinder wird das große Übel "geknickte Bremszüge" vermieden - leichtere und sichere Bremsfunktion sind weitere Vorteile.



Radeinführungshilfe für alle normal-Bremsen ALUMINIUM Satz = 4 Stück 00742-EINF 3.40 DM

00747-KIRE 4.- DM  
KINDER-RENNBREMSSGRIF in sehr schöner Form Kurzer Griff und eng gebogener Hebel für die kleinen Hände der Nachwuchs-Renner

## SICHERHEITSBREMSEHEBEL

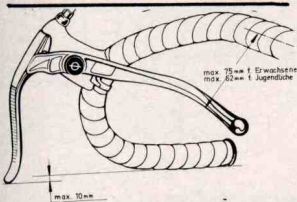

ermöglichen eine schnelle Bremsreaktion bei jeder Lenkerhaltung komplett mit Zügen  
00745-SIER 21.- DM  
dito kurze Ausführung für Jugendliche  
00746-SIJU 21.- DM

00757-STAN 3.50 DM  
Weinmann Standard Renngriff

00760-STGU 5.- DM  
gleicher Griff mit Griffgummi

00758-WSUP 5.80 DM  
typ SUPER mit Stellschraube

00761-WSUG 7.30 DM  
gleicher Griff mit Griffgummi

00759-WCAR 14.- DM  
CARRERA Profi-Renngriff mit gelochtem Hebel und Griffgummi



00766-MAAL 4.50 DM  
typ STANDARD Alurenngriff mit Gummiauflage + Stellschraube  
00767-MA20 7.50 DM  
typ 2000 mit dickem Griffgummi  
00768-MALO 18.- DM  
Profi-Renngriff mit Para Griff = gummi und gelochtem Hebel - wie Abbildung links-



FRENi  
UNIVERSAL

00748-USUH 8.95  
mod. PRO-SUPER mit Zugregulierkappe

00749-USUS 13.50  
dito in SCHWARZ

00755-USUP 14.50  
gebohrte Hebel(hell)

00750-UCXF 31.50  
mit ausgefrästen Hebeln wie obige Abbildung MIT ANATOMISCH GEFORMTEN Griffstück

00763-CARE 54.90 DM  
modell RECORD

00764-CASU 64.90 DM  
modell SUPER mit gelochtem Bremshebel

00770-ZEUS 2 4.- DM

ZEUS-PROFIGRIFF mit gelochtem Hebel - Zugstellschraube und Paragriffgummi .



Hinweis; der Ø der bandage ist sehr eng ! Vorteil ist, daß die bandage höchst selten reißt - Nachteil ist , daß die montage etwas schwieriger ist

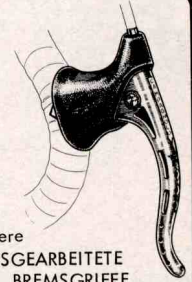

weitere AUSGEARBEITETE BREMSSGRIFFE bei den COLNAGO Teilen und auch auf Seite 103



je Stück

00765-SHIM 32.50 DM



DER LEICHTESTE, uns bekannte Griff mit Griffgummi -

NUR 80 Gr.



00771-CLBL 18.-DM

DIE PREISE verstehen sich je Stück

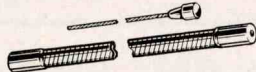

## BREMSZÜGE und AUSSENSPIRALE

00810-ZUGV	INNENZUG	vorn	ca 65cm	- .40 DM
00812-ZUGH	INNENZUG	hinten	ca 140cm	- .50 DM
00801-ZUGL	INNENZUG	extra lang	ca 200cm	1.60 DM

00820-ZUQW	mit 2 Walzennippel "Weinmann u.ä."			1.- DM
00821-ZUQK	mit 2 Kugelnippel "Mafac"			1.- DM
00822-ZUQC	mit 2 Nippel "Mafac 2000+Compet."			1.40 DM
00823-ZUQR	mit 1 kleinen Zylinder "Mafac-Racer"			1.- DM
00899-AUSS	AUSSENSPIRALE	Meter		- .60 DM

hochwertige Stahl-Qualität, besonders knickfest!  
In den Farben:  
ROT - WEISS - BLAU - GELB - GRÜN - SCHWARZ - SILBER/GRAU.

### BREMSBOLZEN-HOHLSCHEIBEN

unentbehrlich zum guten Sitz einer Bremse

00825-HOLH	mit stärker Wölbung	Hinterrad	á	- .25 DM
00826-HOLV	mit flacher Wölbung	Vorderrad	á	- .25 DM

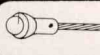

03613-KAPP Beutel mit 10 Stück -.70 DM  
ENDKAPPE für Brems- und Schaltzüge

### KOMPLETTE ORIGINAL ZÜGE passend für Bremsen und Renngriffe ALLER uns bekannter Fabrikate

00815-ZKCS	kompletter Satz "COLNAGO" vorn und hinten					
00816-ZKOV	vorn	"COLNAGO"	1.50 DM	00817-ZKOH	hinten "COLNAGO"	4.- DM
00804-ZKWV	vorn	WEINMANN-CARRERA	2.- DM	00805-ZKWH	hinten WEINMANN-CARRERA	2.50 DM
00802-ZKSV	vorn	SHIMANO DURA-ACE/EX	4.70 DM	00803-ZKSH	hinten SHIMANO DURA-ACE/EX	3.- DM
00813-ZKCV	vorn	CAMPAGNOLO	4.20 DM	00814-ZKCH	hinten CAMPAGNOLO	5.50 DM
						5.20 DM

### BREMSKABELBANDAGEN

- ZUR MONTAGE DES BREMSKABELS AUF DEM RAHMEN OBERROHR -

00827-BARE	italienisches Fabrikat R E G	in verchromter Ausführung	Satz = 3 Stück	1.10 DM
00828-BACA	ORIGINAL	CAMPAGNOLO	Satz = 3 Stück	2.85 DM
00829-BASH	ORIGINAL	SHIMANO	Satz = 3 Stück	3.50 DM

### BREMSJUSTIERUNGEN

PASSEND FÜR ALLE FELGENBREMSEN, WIRD ZWISCHEN DEN RAHMEN-  
STEG bzw DEN GABELKOPF UND DIE BREMSE MONTIERT -  
NUN DIE BREMSE GENAU AUSRICHTEN UND F E S T ANZIEHEN  
SO IST DIE BREMSE GEGEN SEITLICHES VERDREHEN GESICHERT !

00824-JUST	für 2 Bremsen = 1 Paar	2.50 DM
------------	------------------------	---------

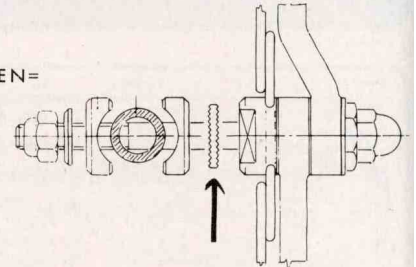

BEI BESTELLUNG VON ERSATZTEILEN BEDIENEN SIE SICH BITTE FOLGENDER ABBILDUNGEN - ZEUS ORIGINAL ABBILDUNGEN FINDEN SIE AUF SEITE -38-. BEI BEDARF FÜR WEINMANN o.ä. BREMSEN GEBEN SIE DAS FABRIKAT/MODELL und die TEILE-NUMMER AN !

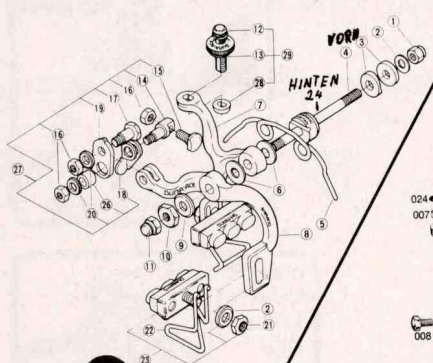

### NEUE BREMSFEDERN WIRKEN WUNDER-

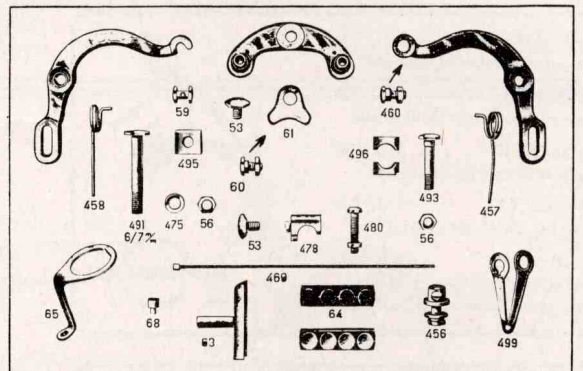
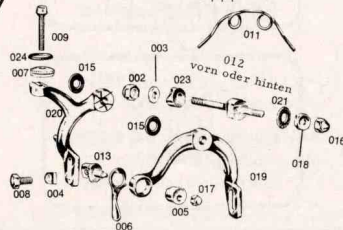

FÜR DIE NEUE SHIMANO-EX BREMSE SIND DIE ERSATZTEILE EBENFALLS AN LAGER, FÜR "600" KURZFRISTIG LIEFERBAR.

ABBILDUNG DER ZEUS BREMSSEINZELTEILE FINDEN SIE AUF SEITE 38

### ZWEI PUNKTE, um deren Beachtung wir bitten;

1. Schicken Sie uns bitte KEIN GELD in Briefsendungen, Päckchen etc. - auch nicht per Einschreiben. Wir müssen diesbezüglich jegliche Haftung GRUNDSÄTZLICH ablehnen. Wenn Sie uns einen Scheck zukommen lassen, zeichnen Sie diesen mit den WORTEN „NUR ZUR VERRECHNUNG“ - die beiden, allgemein üblichen, Querstriche gelten nicht. Auch hier müssen wir bei Nichtbeachtung jegliche Haftung ablehnen.
2. Wenn wir einen Artikel nicht liefern können, so wird dieser Artikel trotzdem auf der Rechnung aufgeführt - in der Spalte erscheint dann eine Zahl (1-4), wofür die Erklärung in der Fußnote der Rechnung zu finden ist. In der ENDSUMME der Rechnung ist der nichtgelieferte Artikel jedoch NICHT BERECHNET.



## BREMSEN

die preise verstehen sich für komplette vorder- und hinterbremse, griffe und züge und bei den mittelzugbremsen die kabelträger. Bremskörper sind auch einzeln lieferbar. Die lieferung von bremsen mit den griffen eines anderen types ist auch möglich – in diesem falle kein aufpreis, nur die tatsächliche preisdifferenz.

WIR BITTEN ZU BEACHTEN, daß wir die bremsen serienmässig mit schenkelänge wie mass A – B liefern. Bei üblichen rennrahmen bestehen hier keine probleme. Sollte Ihr rahmen bzw die gabel abweichende masse haben, geben Sie diese an – wir haben auch verschiedene bremsen in sonderlängen sowohl kürzer als auch länger . . . . .

## MITTELZUG

00925-MRAA MAFAC typ RACER ; mit alu renngriffen und gummi = 49 – 63 28.- DM  
auflage mit zugstellschraube

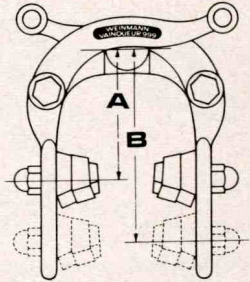
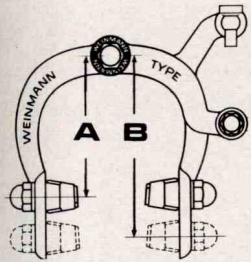

00906-MCGG	MAFAC	typ COMPETITION/GOLD ; mit den ge = lochten 2000 Griffen	48 – 58	52.40 DM
00907-MCGK	MAFAC	. . . . . dito in kurzer ausführung	43 – 53	52.40 DM
00908-M2SK	MAFAC	typ 2000/SILBER ; mit gelochten 2000 griffen	49 – 63	52.40 DM
00916-MCRI	MAFAC	typ CRITERIUM/CROSS ; für die angelöteten sockel – komplett mit alu renngriffen		24.- DM
00932-99RE	WEINMANN	typ 999 ; mit renngriffen	47 – 61	30.60 DM
00934-99GU	WEINMANN	typ 999 ; mit super-griffen und griffgummi	47 – 61	35.90 DM
00935-99SU	WEINMANN	typ 999 ; in extra rennausführung mit radein = führungshilfen und den ausgebohrten carrera griffen mit bremsgriffgummi	47 – 61	52.40 DM
		=die weinmann 999 bremsen sind auch in langer	57 – 75	
		=ausführung lieferbar für mass 57-75 , preis wie oben		

## SEITENZUG

00912-CAMP	CAMPAGNOLO	typ RECORD	47 – 57	248.- DM
00913-CASU	CAMPAGNOLO	typ SUPER RECORD	47 – 57	263.- DM
		=der unterschied zwischen record und super sind		
		=nur die gelochten bremsgriffe . die campagnolo		
		=bremsen sind auch in ganz kurzer ausführung	42 – 52	
		=zu gleichem preis lieferbar .	-preis wie oben-	
00903-CLBT	C. L . B.	typ TITANIUM ; die leichteste uns bekannte , funktionssichere rennbremse. Nur 490 gramm !	48 – 62	166.- DM
		=wir führen von CLB nur diese Bremse in der		
		=sonderausführung mit titan und anderen extra		
		=gefertigten leichtteile und den superleichten		
		=DURALINOX zügen . Die billigeren typen		
		=haben wir nicht im programm .		
00904-CLBI	C.L.B.-ITALIA	typ ITALIA ; besonders kurze ausführung	38 – 49	166.- DM
		= insbesondere für die kurzen ital . rahmen .		
		= noch leichter als das obige modell – aber		
		= auf grund der kurzen bauweise nicht an		
		= allen rahmen montierbar .		
00915-SDAH	SHIMANO	typ DURA-ACE ; in hell	48 – 60	156.15 DM
00917-SDAS	SHIMANO	typ DURA-ACE ; in schwarz	48 – 60	160.90 DM
00902-SEXH	SHIMANO	typ DURA-ACE-EX ; in hell	38 – 50	187.- DM
00901-SEXS	SHIMANO	typ DURA-ACE-EX ; in schwarz	38 – 50	192.- DM
00914-S600	SHIMANO	typ 600	48 – 60	79.80 DM
00936-U68H	UNIVERSAL	SUPER-68 in hell vorn	41-54	40.- DM
00937-U68S	UNIVERSAL	SUPER-68 in schwarz hinten	50-63	55.- DM
00938-U68G	UNIVERSAL	SUPER-68 in gold		55.- DM
		=bei universal super 68 ist eine bremse in kuzer		
		=und eine bremse in langer ausführung .		
00939-U77G	UNIVERSAL	typ CORSA-77 in gold	41 – 54	98.- DM
00933-WERE	WEINMANN	typ RENN-STANDARD	53 – 71	19.- DM
00930-WECR	WEINMANN	typ CRITERIUM supergriff+ griffgummi	43-57 oder 53 – 71	32.- DM
00920-WESP	WEINMANN	typ 605 – mit radeinführungshilfen und dem neuen, gelochten renngriff	46 – 60	48.45 DM
00926-WECA	WEINMANN	typ CARRERA	46 – 60	127.- DM
00924-Z201	Z E U S	typ 2001 ; DIE BREMSE IN DEM BESONDERS GESCHMACKVOLLEN DESIGN – DEM GE = RINGEN GEWICHT UND DER SANFTEN UND ZUVERLÄSSIGEN WIRKUNG .	42 – 58	138.- DM

00923-SCHE 49.-DM  
SCHEIBENBREMSE für Hinterrad - ohne Bremsgriffe und Zug  
Mit Spezialnabe !  
Bestens bewährt in der Touristik und beim Tandem !!!

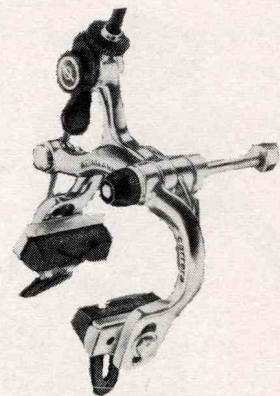
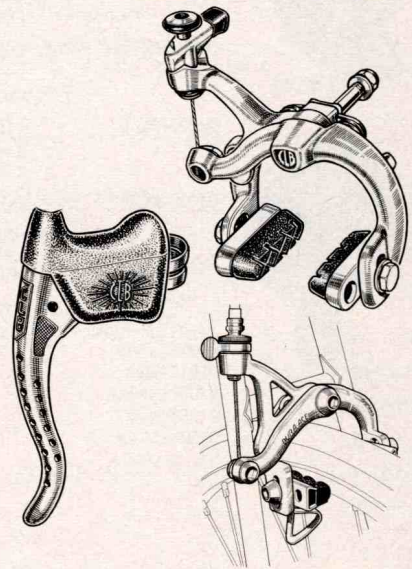

## carrera

Die Luxus-Bremse für höchste Ansprüche

- Felgenbremsen aus hochwertiger Leichtmetall-Legierung, im Gesenk geschmiedet, handpoliert und eloxiert
- Bremsregulierung durch neuartige Feineinstellung - unübertroffene Genauigkeit - universell verwendbar (Pat. angemeldet)
- Schnellauslöser, einfach bedienbar und leicht.
- Handhebelbride in vollendeter Konstruktion, - passend für alle Lenkerdurchmesser von 22 bis 24 mm - problemlose nachträgliche Handmontage
- Handschutz aus weichem Para-Gummi - form- schön - bequeme Handauflage
- Kabelbride profiliert - leichte und sichere Montage

HINWEIS ; weinmann bremsen können nicht direkt exportiert werden - ausgenommen an montierten rädern. Postlagernde Inlandsendungen sind möglich.



weinmann seitenzugbremsen sind jetzt mit dem zentrierbolzen ausgerüstet , sodaß Sie mit dem passenden JUSTIERSCHLÜSSEL (seite 59) die bremse genauestens einstellen können !!!!!!!



Wenn Sie bremsen mit " anderen Griffen " wünschen, geben Sie in der bestell-nummer-spalte NICHTS an (machen hier einen querstrich ! ) - in der text-spalte nennen Sie das gewünschte bremsenfabrikat / modell und in der darunterliegenden spalte die gewünschten griffe . Ist der preis der geänderten griffe dem der orig. griffe gleich oder höher, wird ausser dem aufpreis der griffe kein weiterer aufpreis in rechnung gestellt !!! Liegt der preis der geänderten griffe jedoch unter dem orig. preis, so erstellt sich der in rechnung gestellte preis aus den EINZELPREISEN der bremskörper sowie den preisen für die griffe lt. unserem katalog !!!

# BRÜGELMANN'S RADSPORT · SHOP – 6 Frankfurt/Main 90 – Philipp-Reis-Straße 83

## ANSCHLÄGE für Hinterrad

UNERLÄSSLICH ZUM SCHNELLEN, SICHEREN UND GENAUEN MONTIEREN DES HINTERRADES . . . . .

SCHRAUBE mit FEDER und CHROMMUTTER

für Campagnolo, Zeus u.ä. Ausfallenden

01027-ANCS Stück -.95 DM



ZUM EINKLEMMEN IN DAS AUSFALLENDE

. . . . passt in alle normale Ausfallende

01026-SIAN Stück 1.20 DM

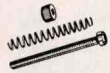

## BAHNMUTTERN

-für vorn oder hinten bitte angeben-

01010-NORM

NORMALE AUSFÜHRUNG FÜR EINFACHE BAHNNABEN

Stück 1.20 DM

01012-CAMP

. . . . . für CAMPAGNOLO RECORD BAHNNABEN

Stück 3.70 DM

01014-ZEUS

. . . . . für Z E U S WELTMEISTER BAHNNABEN

Stück 3.70 DM

## BELEUCHTUNGEN

01050-FERR

F E R - KOMBIANLAGE kein export möglich  
-Deutsches Markenfabrikat / DDR-

10.40 DM

01055-UNIO

UNION/MELAS KOMBIANLAGE  
-Westdeutsches Spitzenfabrikat-

14.- DM

01060-CIBI

CIBIE KOMBIANLAGE (Abbildung links)  
Franz. Fabrikat - besonders leichte Ausführung  
NUR ETWA 200 Gramm neue, verbesserte Stromquelle  
Spezieller Reflektor = SEHR HELLES LICHT  
Ohne deutsches Prüfzeichen - nicht für den deutschen Straßenverkehr.

17.- DM

01031-RÜCK

RÜCKLICHT zur seitlichen Befestigung  
mit deutschem Prüfzeichen - große Ausführung!  
komplett mit Kabel und Birne

3.- DM

01032-POSI

RÜCK-POSITIONSLÄMPCHEN zur seitlichen  
Befestigung - Metall, verchromt - mit langem  
Kabel und Birne

2.30 DM

01030-RÜST

RÜCKSTRAHLER -Abbildung links-  
Leichte Ausführung in Aluminium, mit gerader  
Lasche zur Befestigung an der Hinter-Bremse  
SPEICHERREFLEKTOREN siehe Seite 84

1.25 DM

01065-FSRE

## BELEUCHTUNGSZUBEHÖR

01016-BIVO

Ersatzbirne für Vorderlampe

-.50 DM

01017-BIHI

Ersatzbirne für Rücklicht

-.50 DM

01022-KALU

Langes Lichtkabel mit 2 Ösen

-.50 DM

01023-KAKU

Kurzes Lichtkabel mit 2 Ösen

-.50 DM

01024-ESKA

Orig. Ersatzkabel für ESGE Schutzblech-rücklicht

-.90 DM

01028-DYKA

Dynamokappe -unentbehrlich bei Schlauchreifen-

-.50 DM

Schont die Reifen und gibt Sicherheit, ermöglicht besseren Antrieb bei Regen und Schnee

PEDALRÜCKSTRAHLER finden Sie auf Seite -28-

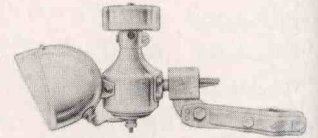

Eine Sicherheitslampe mit Befestigungsgurt!  
Wird an Arm oder Bein befestigt und behindert den Träger nicht.  
Vollige Bewegungsfreiheit!  
■ Weisses Licht vorne  
■ Rotes Licht hinten  
■ Für Fussgänger und (als zusätzliche Sicherheit für) Radfahrer.

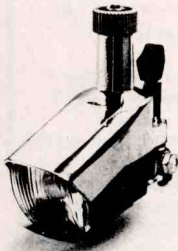

## BATTERIE BELEUCHTUNG

-Abbildung rechts-

ZUR ZUSÄTZLICHEN SICHERHEIT -ohne deutsches Prüfzeichen, gilt daher in Deutschland nicht als Fahrrad Beleuchtung -

01062-ARML

ARM bzw BEINLEUCHE

komplett mit 2 VARTA-SUPER Batterien (Batterie Einzelpreis 1.65 DM)

6.80 DM

01061-STAN

ERSATZBATTERIE VARTA-STANDARD

Stück

-.85 DM

01063-SUPE

ERSATZBATTERIE VARTA-SUPER DRY

Stück

1.65 DM

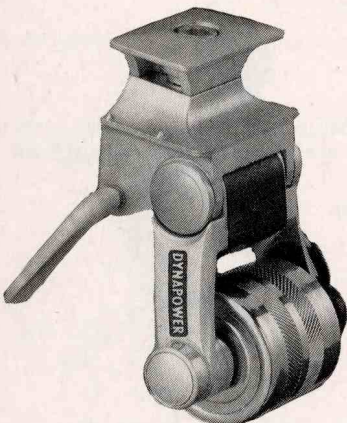

TUPPIX -

DIE HANDWASCHPASTE MIT DEM CREME-EFFEKT .

Wo es stark verschmutzte, verschmierte oder verfärbte Hände gibt, reinigt und PFLEGT tuppix schnell, sanft und gründlich

01099-TUPP große 200 ml Tube NUR 2.80 DM

NEU NEU NEU NEU

HINTERRADDYNAMO

01052-HIDY 35.- DM

Befestigung am Rahmen zwischen Tretlager und Hinterrad, paßt nicht bei den Rahmen mit ganz kurzem Hinterbau .



01066-BABE ohne Batterien 19.- DM

01063-SUPE batterie hierzu 1.65 DM

= eine neuartige fahrradbeleuchtung, jedoch =

= ohne deutsches prüfzeichen - befestigung =

= auf der schnellspannachs - bestückung ist =

= 4 Batterien, welche wir mitliefern =

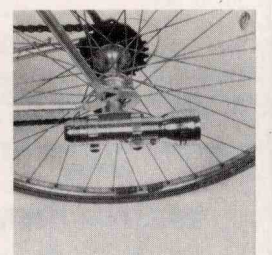

" . . . . ab 1/1/1980 müssen auch rennräder in der BRD am tage mit einer lichtenanlage ausgerüstet sein . . . . ", so schreibt es das gesetz vor .

Wir möchten daraufhinweisen, daß nur die scheinwerfer von 01050, 01055, 01057 und 01058 mit deutschem prüfzeichen versehen sind - für stromquellen ( dynamo ) ist kein prüfzeichen nötig . Sollten Sie andere scheinwerfer aus unserem angebot (für den export bestimmt) in der BRD verwenden und hiermit " schwierigkeiten " bekommen - müssen wir jegliche haftung ablehnen .

**AUCH**

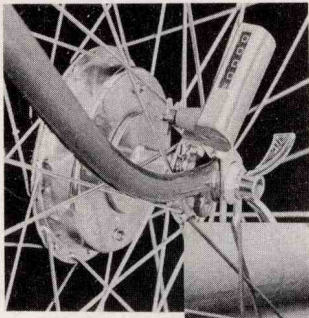

für Schnellspanner !

Die äusseren Abmessungen der Kontermutter entsprechen genau einer Renn-Nabe, sodass der Radwechsel in gewohnter Präzision verläuft und ein einwandfreier Sitz gewährleistet ist.

01108-HOHL ist die ZUSÄTZLICHE Bestell-Nummer wenn Nabe Vorderrad mit Hohlachse für Schnellspanner gewünscht wird.

Aufpreis 18.- DM

01109-VSPA Schnellspannache hierzu 9.75 DM



DIE **BESTE** und **SICHERSTE** STROMQUELLE FÜR DEN RADFAHRER : NICHT NUR FÜR DEN RENNFÄHRER, AUCH FÜR DEN TOUREN- UND SPORTFAHRER UND FÜR DEN WEG ZUR TÄGLICHEN ARBEITSSTELLE . DIESER DYNAMO, EINGEBAUT IN DER VORDERRADNABE, GIBT AUCH BEI REGEN, SCHNEE UND EIS NOCH MIT SICHERHEIT STROM AB . KEINE AUSSERGEWÖHNLICHE WARTUNG . DIESER STROMQUELLE ERSPART DIE UNLIEBSAMEN STRAFANZEIGEN UND GIBT DIE UNBEZAHLBARE SICHERHEIT. DIE ANSCHAFFUNGSKOSTEN SIND SCHNELL DURCH WENIGER REIFENVERSCHLEISS WIEDER EINGESPART . DIE GEFAHR, DES IN DIE SPEICHEN RUTSCHENDEN DYNAMO IST NICHT VORHANDEN.

VORTEIL AUF VORTEIL

DIESE DYNAMONABE HAT SICH BEI DEN RADSPORTLERN ZUM TEIL SO DURCHGESETZT, DASS IN VERSCHIEDENEN GEBIETEN BEREITS 80-90% ALLER RENNFÄHRER IM WINTER NUR NOCH MIT DIESER DYNAMONABE FAHREN .

01100-DY27	komplettes Vorderrad mit Schlauchreifenfelge	96.50 DM
01101-DY28	... mit WEINMANN ALU-FELGE für 28" Sportbereifung und 700 C	96.50 DM
01102-DY22	... für gleiche Reifengröße, jedoch mit der 22mm breiten MAVIC Doppelprofil-Felge	99.50 DM
01103-DY20	... für die extra schmale Bereifung ELAN - TS - W20 etc. mit der 20mm breiten Doppelprofilfelge von MAVIC	99.50 DM

DIE NABE IST NICHT EINZELN LIEFERBAR - DIE PREISE VERSTEHEN SICH OHNE BEREIFUNG

**VORDERLAMPEN** IN SPORTLICHER FORM - MIT DEUTSCHEM PRÜFZEICHEN

01058-LAMP	verchromte Ausführung mit Halter über dem Vorderrad (Bremsbolzenbefestigung)	6.60 DM
01057-WEIT	WEITSTRAHLER mit 100 mm Ø mit Halter über dem Vorderrad (Bremsbolzenbefestigung)	6.60 DM

ZUBEHÖR zur DYNAMONABE  
NICHT UNBEDINGT NOTIG, SIE ERLEICHTERN SICH JEDOCH DEN RADWECHSEL UND HABEN GUTE SICHT !!

01019-FLGR	FLÜGELMUTTERN	zur Radbefestigung in der Gabel	2 Stück	1.80 DM
01020-FLKL	KLEINE FLÜGELMUTTER	zur Befestigung des Lichtkabels -		- .70 DM
01059-SCHA	LICHTSCHALTER AN/AUS	zur Montage am Lenker		6.50 DM
01018-DYBI	SPEZIAL - BIRNE	für Vorderlampe , helles Licht auch bei langsamer Fahrt		1.85 DM
01017-BIHI	RÜCKLICHTBIRNE			- .50 DM

LICHTKABEL finden Sie auf Seite 6

**WELTNEUHEIT**

**SAFETY LIGHT: DIE ERSTE 100% RENNFÄHRER-BELEUCHTUNG**

Endlich existiert eine hundertprozentige Beleuchtung für Ihr Rennvelo 6 Volt 3 Watt. Als Besitzer der SAFETY - LIGHT - Beleuchtung profitieren Sie von den letzten technischen Errungenschaften der Beleuchtungs-Technik, sowie der Elektronik. SAFETY - LIGHT bietet nicht nur optimalen Schutz bei Nacht, auch an trüben Tagen ist auf SAFETY - LIGHT Verlaß. SAFETY - LIGHT GARANTIERTE FÜR IHRE SICHERHEIT. Die Lichtstärke bietet Ihnen Schutz während Stunden. Dies nicht nur nach vorne, wobei die Straße hell beleuchtet wird, sondern bietet auch Schutz nach hinten, nicht nur Ihnen, sondern auch Ihren Mitverkehrsteilnehmern.

ATTRAKTIVES STYLING: Paßt in Ihren Bidonhalter. Die ganze Beleuchtung kann in den Bidon gesteckt werden (wie Bild)



ÖKONOMISCH : Die 5 Nickel-Cadmium Akkumulatoren können 1000 mal aufgeladen werden. Diese Akkumulatoren sind kälte- und wärmebeständig, ihre Lebensdauer erstreckt sich über Jahre.

TECHNISCHE DATEN schweizer fabrikat - ohne deutsches prüfzeichen  
Akkumulatoren: Aufladbar. Die Anlage besitzt 5 Batterien aus Nickel Cadmium, mit einer Leistung von 6 Volt 3 Watt.

Scheinwerfer: mit konventioneller Birne 6 V-2,4 Watt  
Rücklicht: mit konventioneller Birne 6 V-0,6 Watt  
Entladen: 3 Stunden  
Gewicht: Lichtanlage 550 g/Ladegerät 190 g  
Aufladen: 12 Stunden  
Ladegerät: INPUT 220 V  
OUTPUT 7,5 V 500 m W  
01120-SAFE 88.- DM

**SAFETY-LIGHT: GARANTIERTE FÜR IHRE SICHERHEIT**

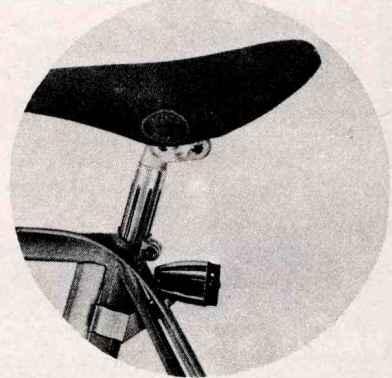
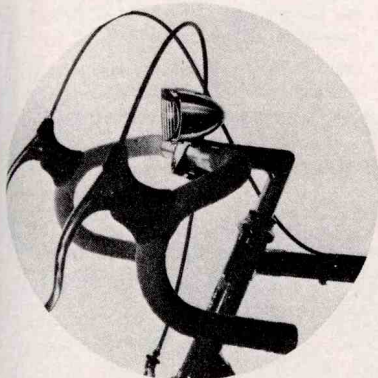

" .... ab 1/1/1980 müssen auch rennräder in der BRD am tage mit einer lichtenanlage ausgerüstet sein .... " , so schreibt es das gesetz vor .

Wir möchten daraufhinweisen, daß nur die scheinwerfer von 01050, 01055, 01057 und 01058 mit deutschem prüfzeichen versehen sind - für stromquellen ( dynamo ) ist kein prüfzeichen nötig . Sollten Sie andere scheinwerfer aus unserem angebot (für den export bestimmt) in der BRD verwenden und hiermit " schwierigkeiten " bekommen - müssen wir jegliche haftung ablehnen .



36-Loch  
01201 - HOFE  
Stück 95,- DM

Der Adel von Holz...  
benutzt im Renn-Sport  
und in der Rad-Touristik

**LEICHT** (ca. 390 Gramm)

**Größte Haltbarkeit**  
**Fahrkomfort**  
**modernste Technik**

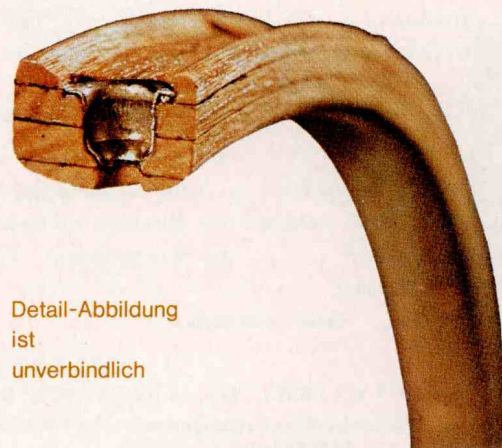

Detail-Abbildung  
ist  
unverbindlich



..... MIT 24-28-32 oder 40 LOCH

01202-FSO1	fiamme leggerissimo	28	23.50 DM
01203-MSO3	mavic pro	28-32-40	15.- DM
01204-MSO5	mavic légère	24-28-32	17.50 DM
01205-MSO6	mavic légère OR	24-28	23.- DM
01206-MSO7	mavic extra légère OR	28	25.- DM
01207-MSO8	nisi speciale	24-28	27.- DM

mavic titanium 24-28-32 loch und GP4 mit 28+32 loch gleicher preis und bestell-code wie 36 loch auf seite 13

..... MIT KLEINEM DURCHMESSER 36-loch

01210-FS20	FÜR 20" RÄDER	12.- DM
01211-FS24	FÜR 24" RÄDER	12.- DM
01212-FS26	FÜR 26" RÄDER	12.- DM

Lauftrad, Felgen, Schutzblech, Verpackung  
Hierzu haben wir extra starke und postgerechte Kartons anfertigen lassen, welche uns über 4.- DM je Stück kosten.  
Haben Sie bitte Verständnis dafür, wenn wir bei Lieferung dieser Artikel 3.- DM in Rechnung stellen, falls der Gesamtrechnungsbetrag unter 150.- DM liegt.

... ZUR BEACHTUNG!  
„DIESE FELGE TAUGT NICHTS, NACH JEDER FAHRT HABE ICH EINEN ACHTER“ — so, oder ähnlich hören wir es leider manchmal klingen.  
Diesbezüglich unsere Antwort: JEDE FELGE IST GUT — JEDOCH NICHT FÜR JEDEN ZWECK UND FAHRER.  
DESHALB, niemals im Wettbewerb eine neue Felge fahren, ohne daß das Rad vorher eingefahren wurde!!!



DRAHTREIFEN  
FELGEN



DURCH DOPPELPROFIL  
BESONDERS STABIL !

01250-DR22	nur 22mm breit ! passend für übliche reifen	14.90 DM
01251-DR20	für die neuartigen, extra schmalen reifen (wolber w20, michelin elan ua) nur 19,7 mm breit	15.90 DM
01252-DRWM	mit standardprofil, 22mm breit WEINMANN für übliche reifen	9.80 DM

betreffs gröÙe siehe anmerkung auf seite 40



Sehr oft haben wir Kunden mit dem Problem, daß Lenker oder Sattelstütze in der Gabel bzw dem Rahmen, FESTGEFRESSEN sind . Durch Feuchtigkeit und Schmutz kommt es oft zu einer unlösbaren Verbindung zwischen den Dural Teilen und dem Stahl . UNSER RATSCHLAG ; 2-3 mal im Jahr Lenker und Sattelstütze demontieren (zuvor mit Lenkerband die Position kennzeichnen) und mit dem B-72 GLEITMITTEL einstreichen .

auf seite 12 finden Sie  
felgen mit  
24-28-32-40 loch

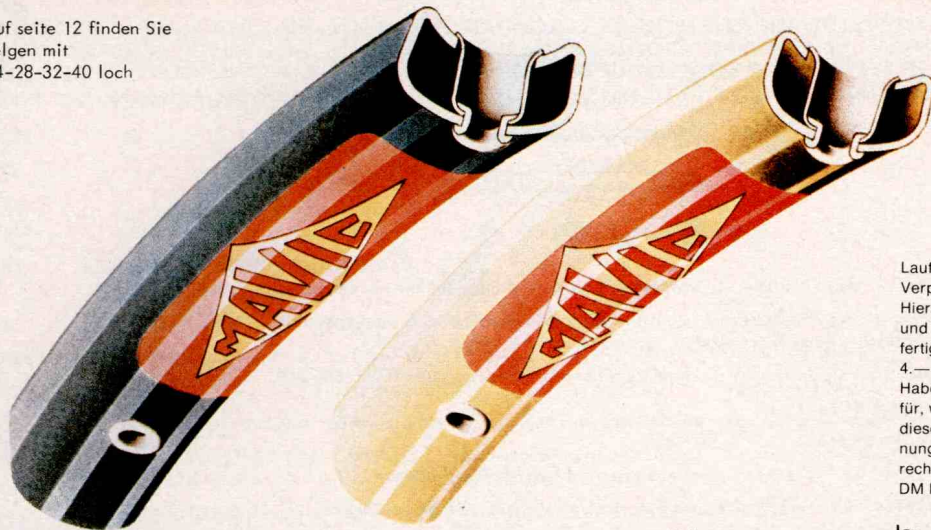

Lauf rad, Felgen, Schutzblech,  
Verpackung  
Hierzu haben wir extra starke  
und postgerechte Kartons an-  
fertigen lassen, welche uns über  
4.— DM je Stück kosten.  
Haben Sie bitte Verständnis da-  
für, wenn wir bei Lieferung  
dieser Artikel 3.— DM in Rech-  
nung stellen, falls der Gesamt-  
rechnungsbetrag uner 150.—  
DM liegt.

Die einfache SPORT Felge von Mavic  
führen wir nicht mehr. Die "Pfennige"  
welche Sie gegenüber der "SPORT -  
SPECIALE" mit Nippellochverstärkung  
sparen - bereuen Sie nachher im  
Gebrauch !

In den letzten Jahren ent =  
schieden sich sehr viele Renn=  
fahrer für Lauf räder mit 28 oder  
32 Speichen . Selbst Räder mit  
nur 24 Speichen haben durch ein  
spezielles Speichen Einlegsyste  
m große Stabilität und sind daher  
oft bei Fahrern der Spitzenklasse  
zu sehen , nicht nur bei Zeit =  
fahren - auch bei normalen Tages=  
rennen !

Als Grund, ist die Meinung sehr  
verbreitet ;

" Weniger Speichen =  
geringeres Gewicht . "

Dies ist jedoch nur zum Teil der  
eigentliche Grund.

Der Hauptgegner der Geschwindig=  
keit ist der Luftwiderstand. So haben  
Messungen im Windkanal ergeben,  
daß mit einem Rad mit weniger  
Speichen ein ERHEBLICH geringerer  
Luftwiderstand besteht ! DIES IST  
DER HAUPTGRUND FÜR  
WENIGER SPEICHEN !

Selbstverständlich ist von  
Fall zu Fall, das heißt von  
Fahrer zu Fahrer abzuwägen !

Ein robuster Fahrer mit 90 kg und  
unruhiger Fahrweise kann selbstver=  
ständlich nicht mit 24 Speichen ein  
Bergrennen bestreiten . Dies ist  
beim Kauf zu überlegen ! ! !

			Gramm /	Breite mm	
	01301-MSPS	typ SPECIALE SPORT wandstärke 11/10 eine robuste allround-felge	385	21,5	11.- DM
	01302-MROU	typ MONTHLERY ROUTE wandstärke 11/10 ideale renn-u. trainingsfelge	400	21,5	12.80 DM
	01303-MPRO	typ MONTHLERY PRO wandstärke 12/10 unsere meistverkaufte felge	395	20	14.- DM
	01304-MLEG	typ MONTHLERY LEGERE wandstärke 10/10 besonders hochfeste leichtfelge !	310	20	16.50 DM
	01305-MORI	typ OR-10 (GOLD) wandstärke 10/10 hochfeste magnesiumlegierung	310	20	22.- DM
	01306-MOR7	typ OR-7 (GOLD) wandstärke 7/10 spezialfelge für sonderzwecke	260	21,5	24.- DM
	01307-MGP4	EINE GANZ NEUARTIGE FELGE aluminium = kaltgehärtet in GRAU 24-28-32-36 loch	395	20	39.- DM
	01308-TIAR	"ARGENT" hell glanzpoliert	395	20	119.- DM
	01309-TIBL	"BLEU" in blau glanzpoliert	395	20	128.- DM
	NEU = DIE ERFOLGSFELGE DER SAISON '79	typ PARIS-ROUBAIX = NEU			
	01310-TIPR	"PARIS-ROUBAIX" mattgrau	400	21,5	158.- DM
	01315-SUCH	SUPER CHAMPION Medaille d'Or	260	19,5	19.- DM
	01316-FIST	F I A M M E rotes Etikett	360	20,5	11.- DM
	01317-FIER	F I A M M E / ERGAL gelb/gold Etikett	310	20,5	20.- DM
	01318-FESC	italienische Felge in SCHWARZ eloxiert			19.40 DM
	01319-NISP	NISI-SPECIALE mit 200-230 gramm die leichteste uns bekannte felge			25.- DM

die MAVIC TITAN/MAGNESIUM felgen waren ursprünglich nur für die profis  
im härtesten renneinsatz vorgesehen - jetzt auch für " jedermann " .....  
DIE STEIFHEIT DIESER FELGEN IST SENSATIONEL, MAN MERKT'S BEIM  
FAHREN UND AN DER LEBENSDAUER !!!

-wir weisen daraufhin, daß Sie von dieser felge nicht die gleiche stabilität erwarten  
-können, wie von einer üblichen leichten felge um die 260/300 gramm. Es besteht die  
-möglichkeit, daß diese felge nach 1-3 starts unbrauchbar ist, denken Sie hieran und  
-machen nachher nicht jemand unberechtigt vorwürfe. Aus zeitgründen ist es uns nicht  
-möglich, diese felge einzulegen - mechaniker verbrachten hiermit schon bis zu 3 stunden

... ZUR BEACHTUNG!

„DIESE FELGE TAUGT NICHTS. NACH JEDER FAHRT HABE ICH EINEN ACHTER“ — so, oder ähnlich hören wir es leider manchenmal klingen.  
Diesbezüglich unsere Antwort: JEDE FELGE IST GUT — JEDOCH NICHT FÜR JEDEN ZWECK UND FAHRER. DESHALB, niemals im Wettbewerb  
eine neue Felge fahren, ohne daß das Rad vorher eingefahren wurde!!!

Die Felgen von haben größte Stabilität und beste Zentriereigenschaften bei äußerst  
günstigem Gewicht . Leichte Felgen herzustellen ist kein Problem .... aber STABILE und  
gleichzeitig LEICHTE Felgen ..... daß erfordert Erfahrung und ergibt Probleme, bei der  
Firma MAVIC wurden diese Probleme bestens gemeistert .

# MAVIC

## DIE FELGE DER ASSE

Auch der Profi-Weltmeister

JAN RAAS fährt MAVIC

## LEICHTTEILE

WIR MÖCHTEN DARAUFGHINWEISEN, DASS DIE LEICHTEN TEILE NICHT DIE GLEICHE FESTIGKEIT HABEN, WIE DIE NORMALEN TEILE DER SERIENPRODUKTION IN STAHL. UNSERE ERPROBUNGEN UND KUNDENBESTÄTIGUNGEN HABEN JEDOCH ERGEBEN, DASS DIE FESTIGKEIT UND STABILITÄT der von uns geführten Artikel BEI SACHGEMÄSSER MONTAGE FÜR DEN NORMALEN GEBRAUCH AUSREICHEND UND ZUFRIEDENSTELLEND IST. AUF JEDEN FALL IST DIE VERWENDUNG DES B-72 GLEITMITTELS ZU EMPFEHLEN – AUCH BEI ALUMINIUM, DURAL, ERGAL, TITAN etc.

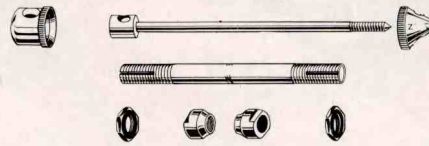

01422-C003	Hohlachse für Vorder-Nabe	komplett mit konen und extra leichten kontermuttern	DURAL	17.40 DM
01425-KOML	<b>NEU</b> Hinterrad-Kontermutter (entspricht Camp. Abmessung)	in leichter dural-ausführung mit aufgepresster, gezahnter rutschsicherung in stahl!	DURAL	4.80 DM
01424-C005	Hohlachse für Hinter-Nabe	komplett mit konen und kontermuttern 01425-KOML	ERGAL	28.30 DM
01421-K006	Vorderrad-Kontermutter		DURAL	1.50 DM
01415-K007	Vorderrad-Spannachse	nackt	DURAL	12.- DM
01417-0023	Gegenmutter zur Spannachse	-in obiger Abbildung rechts-	ERGAL	6.50 DM
01418-0024	2mm Inbusschlüssel für Sicherungsschraube in obiger Gegenmutter			-60 DM
01416-0025	Schnellspannhebel - Kopf	-in obiger Abbildung links-	DURAL	5.10 DM

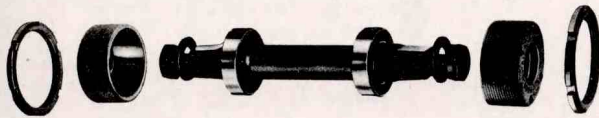

### INNENLAGER MIT KUGELLAGER

wird einmal eingestellt und muss in der regel nicht mehr nachgestellt zu werden während der saison - kontrolle ist jedoch nötig! Paßt für alle üblichen alu-kurbeln, ausser zeus.

BEI DER VIELZAHL DER AUF DEM MARKT ANGEBOTEN "leichten Innenlager" HABEN WIR UNSER ANGEBOIT IM VERSAND AUF DIE FOLGENDEN LAGER BESCHRÄNKT. IM LADEN VERKAUF IN UNSEREM RADSPORT-SHOP HABEN AUCH ANDERE FABRIKATE und MODELLE

=== Wir hoffen auf Ihr diesbezügliches Verständnis hierfür =====

BEI BESTELLUNG GEWINDE ANGEBEN !!!

04765-ALTI	Schalen aus superleichter Alu-Legierung - Achse aus Stahl	ca. nur 240 Gramm		89.- DM
04766-ALST	.... NOCH LEICHTER - Achse aus Titanium	ca. nur 180 Gramm		155.- DM
mit diesen lagern haben wir in den letzten 4 jahren die besten erfahrungen gemacht - es ist uns nicht ein einziger achsenbruch bekannt bzw eine ausgeschlagene lagerschale !!! bei anderen fabrikaten hatten wir in dieser richtung schlechtere erfahrungen .				
01457-0035	EXTRA LEICHTER KONTERRING FÜR LINKE TRETLAGERSCHALE -Gewinde angeben !-	ERGAL		5.50 DM
01439-ERGS	BESONDERS LEICHTE KURBELBEFESTIGUNGSSCHRAUBE mit großer Scheibe	schwarz	ERGAL	2.90 DM
01440-ERGH	dito in hell	hell	ERGAL	2.90 DM
01442-ALUS	KETTENRADSCHRAUBEN "FEDERGEWICHT" -passend für alle übliche Tretlager-	schwarz	ERGAL	3.50 DM
01441-ALUH	dito in hell	hell	ERGAL	3.20 DM

WIR MÖCHTEN DARAUFGHINWEISEN, DASS ES HIERBEI UM GESTICKTE AUSFÜHRUNGEN HANDELT UND DER GÜNSTIGE PREIS EIN WERBEPREIS IST UND NICHT AUF GRUND EINER "BILLIGEN AUSFÜHRUNG".

## GRATIS

bekommen Sie die Aufnäher-Wappen, WENN;

- 1.) ZEUS - Material im Werte von mindest 150.- DM bestellt wird .
- 2.) COLNAGO - Rahmen MIT Tretlager und Steuersatz , COLNAGO - Finish Teile im Werte von mindest 150.- DM .
- 3.) CAMPAGNOLO - Material im Werte von mindest 300.- DM .

Diese gratis-Anforderung MUSS GLEICH BEIM KAUF ERFOLGEN - spätere gratis-Nachlieferungen können grundsätzlich nicht erfolgen !!!



eine Kleinigkeit, welche jedoch hilft, Ihr rad noch schöner zu gestalten ....

CHROM-HUTMUTTER 5-mm-Gewinde  
01499-HUMU Stück -50 DM

betrachten Sie einmal Ihr rad - wieviel häßliche 5mm gewinde da zu sehen sind











CAMPAGNOLO  
01490-NÄCA  
2.80 DM

COLNAGO  
01491-NÄCO  
2.60 DM

ZEUS  
01492-NÄZE  
2.60 DM



## LEICHTTEILE

	01454-0037	Leichte Anschlagsscheiben für Schaltgriff auf angelötetem Sockel	Paar		3.- DM
	01455-0038	Leichte und gut gleitende TEFLON-SCHEIBE, anstelle der Eisenscheibe im Schalthebel	Stück		1.60 DM
01413-0049	SCHALTUNGSBOLZEN	für Campagnolo Schaltung	oben	ERGAL	6.60 DM
01489-4004		dito Original CAMPAGNOLO	oben	TITAN	17.40 DM
01411-0042		für Campagnolo Schaltung	unten	ERGAL	6.60 DM
01488-4005		dito Original CAMPAGNOLO	unten	TITAN	22.40 DM
01408-0040		für die HURET-JUBILEE Schaltung	oben	ERGAL	6.60 DM
01435-0044	KAPPE FÜR UNTERES FEDERGELENK an Campagnolo Schaltung			PLASTIK	6.80 DM
01403-0045	SCHRAUBEN zur Befestigung der Schaltungsrädchen			DURAL Stück	-.70 DM
01404-0046	SCHRAUBEN zur Regulierung des Schaltbereiches		für SCHALTUNG	DURAL Stück	1.30 DM
01405-0047	SCHRAUBEN zur Regulierung des Schaltbereiches		für UMWERFER	DURAL Stück	1.30 DM
diese leichten schrauben haben noch den vorteil, daß sie gegenüber den orig. schrauben nicht rosten					
01401-0048		BANDAGENSCHRAUBE mit langem 6-kant Kopf für 8mm Steckschl. mit Mutter, für Schaltgriff, Kabelführung etc.		DURAL Stück	2.20 DM
01407-PESA	PEDALHAKENSCHRAUBE zur Befestigung der Haken am Pedal			DURAL Stück	1.- DM
01459-0051		LENKERBÜGEL-KLEMMBOLZEN für T.T.T. Vorbau macht den ohnehin schon leichten TTT-Vorbau noch leichter		ERGAL	4.80 DM
01458-LEGG		LENKERVORBAU-INNENKLEMME mit KONUS in superleichter, hochfester Ausführung		ERGAL	17.- DM
01461-ALUI		dito in Aluminium Ausführung		ALU	7.- DM
01430-0052	STEUERSATZ-KOPFMUTTER	in hell oder in schwarz		ALU	9.80 DM
01432-ERGA		extra leichter SATTELSTÜTZ-KLEMMBOLZEN		ERGAL	6.60 DM
01428-0056	SCHRAUBE mit ROLLE für Campagnolo, Zeus u.ä. Sattelstützen			DURAL	5.60 DM
01487-0057		SATTELSTÜTZ-TRÄGERTEILE paßt für Campagnolo, Zeus u.ä. Sattelstützen		ERGAL + LEICHTGUSS	24.- DM
SUPERLEICHTE und HOCHFESTE, SICHERE BREMSBOLZEN AUS TITAN					
01443-0060		normale Ausführung, Austausch der Stahlbolzen ohne Umarbeitung möglich		TITAN Paar	48.- DM
01444-0062		hinten mit Hülsenmutter-Inbus. Der Rahmensteg bzw die Gabel wird auf 8mm aufgebohrt, es entfällt dann die 'hässliche' 6-kant Mutter		TITAN Paar	48.- DM
01445-0063		=-die ganz spezielle Ausführung=-, hinten UND vorn mit Inbus-Hülsenmutter hierzu wird das Loch in den Bremsschenkeln ebenfalls auf 8mm aufgebohrt		TITAN Paar	53.- DM
EINE WEITERE VERFEINERUNG KÖNNEN SIE VORNEHMEN, INDEM SIE DAS LOCH FÜR DIE HINTERE INBUS-HÜLSENMUTTER VERSENKEN, SODASS DIE MUTTER IM RAHMENSTEG bzw im GABELKOPF GLATT ABSCHLIESST .					
01450-HÜAH	HÜLSENMUTTER -A-		hell	ERGAL	4.20 DM
01451-HÜAS	dito in schwarz eloxiert		schwarz	ERGAL	4.20 DM
01452-HÜBV	HÜLSENMUTTER -B-	in Stahl	lang = für vordere Bremse	STAHL	4.20 DM
01453-HÜBH	HÜLSENMUTTER -B-		kurz = für hintere Bremse	STAHL	4.20 DM
05633-B8MM	BOHRER mit 8mm Ø				1.85 DM
05634-SENK	SENKBOHRER für obige Hülsenmuttern				20.60 DM
01449-0061	extra leichte 6-kant Muttern zur Befestigung der Bremschuhe		4stück		3.30 DM
01496-GLEI	B-72 GLEITMITTEL	zu empfehlen bei allen Gewinden bei der Montage von Leichtteilen			3.- DM

MONTAGE-  
HINWEIS !!!

Zu den KURBELSCHRAUBEN auf Seite 47 folgender Hinweis ;  
Die Kurbeln mit der normalen Stahlschraube auf die Achse FEST aufziehen -  
dann die Stahlschraube entfernen und die leichte Schraube eindrehen !  
Hierbei ist das B-72 GLEITMITTEL GANZ WICHTIG .



Wenn Ihr Rad einmal "KNACKT" und Sie die Ursache nicht sofort feststellen können,  
empfehlen wir Ihnen folgenden Weg zur Suche der Geräuschquelle ;  
MEIST ÜBERTRÄGT SICH DAS "KNACKEN" ÜBER DAS GANZE RAD UND KOMMT AN BESTIMMTEN PUNKTEN

BESONDERS STARK ZUR GELTUNG- WAS JEDOCH NICHT BEDEUTET, DAS AN DIESEN PUNKTEN AUCH DIE URSACHE ZU FINDEN IST !

- 1.) tauschen Sie das Hinterrad mit dem Kranz gegen ein anderes Hinterrad -ebenfalls mit Kranz- aus und machen eine Probefahrt ..... knackt immer noch ?
- 2.) tauschen Sie nun die Pedalen aus - machen wieder eine Probefahrt (die Pedalklammern an den Schuhen überprüfen ! ) ..... knackt immer noch ?
- 3.) überprüfen Sie den Lenker und den Vorbau - bei Aluminium Lenkerbügel und Vorbauten knackt es oft, die Übertragung geht dann auf die Pedalen und das Tretlager ..... knackt immer noch ?
- 4.) machen Sie eine Probefahrt im Stehen, damit Sie eine evtl. "Knack-Möglichkeit" des Sattels aus = schalten können ..... knackt immer noch ?
- 5.) NUN WIRD ES LANGSAM SCHWIERIG, überprüfen Sie das Vorderrad und tauschen es evtl. zu einer Probefahrt aus ..... knackt immer noch ?
- 6.) jetzt ist eine Überprüfung des Tretlagers und der Kette nötig, überprüfen Sie auch den Sitz der Kurbel- und Kettenradschrauben .....

ein Rahmen-oder Gabelbruch macht sich auch oft durch "Knacken" bemerkbar .

# BRÜGELMANN'S RADSPORT · SHOP – 6 Frankfurt/Main 90 – Philipp-Reis-Straße 83

## FLASCHEN / TRINKFLASCHEN

01615-REGG	ital. Plastik Trinkflasche	1.20 DM
01618-TAFL	T.A. Trinkflasche modell TOUR DE FRANCE	3.- DM
01600-SCHR	Flaschen mit Aufschrift : PEUGEOT-BROOKLYN-GIOS- IJSBOERKE-BIANCHI-JOLLY - CAMPAGNOLO-COLNAGO - MERCKX-ZEUS---- sowie andere Mannschaften vergangener Saison .	2.50 DM

01612-BRGE	DIE BESONDERE BRÜGELMANN TRINKFLASCHE in GELB	Werbepreis 1.- DM
01613-BRSC	dito in SCHWARZ	1.60 DM

### ERSATZDECKEL

01650-DETA	für T.A. TOUR de FRANCE	-.50 DM
01651-DEBR	für die BRÜGELMANN-FLASCHE	-.50 DM



**Schnelle Pulle**

FLACHE PLASTIKFLASCHEN FÜR  
DIE TRIKOT-TASCHEN

01607-PUL8	für 1/8 Liter	1.20 DM
01606-PUL4	für 1/4 Liter	2.- DM



**THERMO**  
THERMOSFLASCHEN und ISOLIERHÜLLE

unentbehrlich für  
JEDEN Radsportler !

Das ist angenehm und  
dient der Gesundheit !

In der kalten Jahres-  
zeit ein warmer Trunk,  
in der heißen Zeit ein  
kühles, nicht zu kaltes,  
Getränk .

Die Flaschen passen in den  
üblichen Flaschenhalter .



01614-THTA	T.A. ISOLIERFLASCHE 1/2 Liter Inhalt etwa	5.55 DM
01602-THRE	Ital. THERMOSFLASCHE R.E.G. ca. 1/4 Liter Inhalt	3.50 DM
01601-THHÜ	ISOLIERHÜLLE -passt für alle üblichen Trinkflaschen	3.- DM

## FLASCHENHALTER

-die Flaschenhalter werden immer mit Befestigungsbandagen geliefert und sind auch auf vorhandene Gewinde am Rahmen montierbar-

				
01652-TARA 4.90 DM Original T. A. Rahmen	01653-REGH 3.50 DM ital. Fabrikat, chrom - in leichter Ausführung mit Plastikcappe !!!	01654-REGR 2.50 DM Aus Stahl - verzinkt in einfacher Ausführung für normale Flaschen	01655-ALUI 7.- DM ital. Fabrikat - in besonders leichter Aluminium Ausführung	01656-ALUH 13.50 DM T.A. ALU in HELL 01657 -ALUS 13.50 DM T.A. ALU in SCHWARZ
01670-BAST	ERSATZBANDAGEN für Flaschenhalter -Orig. T.A. chrom, paßt für alle Halter			Paar 1.50 DM
01671-BAAL	..... dito in EXTRA LEICHTER AUSFÜHRUNG / ALUMINIUM Orig. T.A.			Paar 2.50 DM
01672-SCST	Flaschenhalter-Befestigungsschrauben bei Gewinde im Rahmen		Stahl-verchromt mit Inbuskopf	Paar 1.10 DM
01673-SCAL	dito in LEICHTER Ausführung		Aluminium mit 6-kant Kopf	Paar 1.90 DM

## FLÜGELMUTTERN

	01680-FLÜ4	JETZT in HARDER, LEICHTER ALUMINIUM-AUSFÜHRUNG Satz = 4 Stück	7.80 DM	
	01681-FLÜ1	..... einzeln vorn oder hinten angeben	2.15 DM	
	01682-FLÜL	LANGE FLÜGELMUTTER ist notwendig bei vorstehender Schaltung	3.60 DM	

T U P P I X DIE HANDWASCHPASTE MIT DEM CREME-EFFEKT ;  
wo es stark verschmutzte, verschmierte oder verfärbte Hände gibt, reinigt und PFLEGT TUPPIX schnell und gründlich .

Bestell-Nummer für große Tube 01099-TUPP NUR 2.80 DM

*Wir freuen uns auf Ihren Besuch*

beachten Sie jedoch unbedingt unsere Ladengeschäftszeiten ..... und bringen Sie Zeit mit, denn unser Laden ist meist sehr gut besucht . Wir möchten nicht, daß Sie sich zu einem "HOPPLAHOPP-KAUF" zwingen und die Beratung unseres Fachpersonals nicht in Anspruch nehmen . Machen Sie sich in Ruhe zu Hause Notizen über Ihre Einkaufswünsche und geben diesen Notizzettel unserem Verkäufer .



# BRÜGELMANN'S RADSPORT · SHOP – 6 Frankfurt/Main 90 – Philipp-Reis-Straße 83



## SCHMIERMITTEL - ÖL und FETT

Bei den von uns angebotenen Schmiermittel handelt es sich um keine "Wundermittel"! Diese Mittel wurden jedoch SPEZIELL für den RADSPORT entwickelt bzw haben sich für diese Anforderungen bestens bewährt =

relativ geringe Drehzahlen große Belastung höchste Präzision der Lager Schmutz und Wasser usw.

Daß hierbei kein gewöhnliches Fett ausreicht, dürfte verständlich sein .

01701-FAOL	FEINES HARZ- und SÄUREFREIES ÖL	in Spritzflasche	1.- DM
01702-TUFE	FEINSTES KUGELLAGERFETT	in Tube mit feiner Spritztülle	1.50 DM
01703-FETT	STANDARD-KUGELLAGERFETT -ROT-	in preisgünstiger 1/2 kg Dose	NUR 4.50 DM

01704-CFET



LAGERFETT -WEISS-

100-Gramm-Dose

3.50 DM

01705-ZFET



EIN BESONDERS HOCHWERTIGES SCHMIERMITTEL WELCHES VON ZAHLREICHEN MECHANIKERN IM HARTEN RENNSPORT GETESTET WURDE . UNTER ANDEREM IN DER TOUR DE FRANCE - SPANIEN RUNDFAHRT UND DER "REGEN-WELTMEISTERSCHAFT" IN VENEZUELA



84516-ZFET Tube 7.40 DM

01706-TEFL

TEFLON in der SPRÜHDÖSE das fettlose Schmier- und Gleitmittel

100-Gramm-Spraydose

5.95 DM

01707-KFET

KETTENFETT gibt leichten Kettenablauf und verhindert das Springen der Kette im Regen

große Tube NUR

3.50 DM

01708-KESP

KETTENSCHMIERSTOFF -Abbildung oben-

in Pinsel-Spray-Dose

8.50 DM

DER HIT DER VERGANGENEN SAISON - BESTENS BEWÄHRT - VIELFACH GELOBT - OFT AUSVERKAUFT - Man merkt es, hier haben endlich mal Leute gedacht und gearbeitet, die selbst Ketten schmieren. Bisher hat man sich vielleicht geärgert, weil ein Schmierstoff schlecht anzuwenden oder bei einem Spray mehr neben als auf der Kette war . Wichtig ist eine SPARSAME Anwendung dieses Schmiermittels - sonst verschmiert sich alles .....

01709-HOFR

## PUTZ- und PFLEGEMITTEL FÜR DAS FAHRRAD UND FÜR DIE REIFEN

Original H O F R A L I N - das seit vielen Jahren bestens bewährte reinigungs- und pflegeöl - wird mittels einer zerstäuberpumpe dünn aufgesprüht - ist schmutz= lösend - überzieht alle teile mit einem dünnen schutzfilm - verhindert rostansatz

1.70 DM

01710-ZEPU

ZERSTÄUBERPUMPE in großer, stabiler ausführung

6.- DM

01711-GUSP

GUMMISCHUTZ-SPRAY

zur pflege aller gummiteile, hat sich derart eingeführt - daß viele kunden ihre reifen GRUNDSÄTZLICH nur nach ab= lagerung fahren und in dieser lagerzeit die reifen mit dem GUMMISCHUTZ-SPRAY einsprühen

7.20 DM

das ist etwas NEUES - was wir extra für Sie haben anfertigen lassen



REINIGUNGSSTÄBCHEN in weicher voll-ausführung mit innerer drahtstabilisierung , ähnlich den bekannten pfeifenreiniger , jedoch in widerstandsfähiger qualität und längerer ausführung - immer mehr wird am rad gebohrt und gefräst "saubermachen hiermit kein problem" - bei den hochwertigen ketten rentiert sich eine gründliche reinigung, benzinbad ist gift "saubermachen hiermit kein problem" -zwischen schaltung oder umwerfer oder zwischen den kettenräder und den zahnkränzen "saubermachen hiermit kein problem"

01712-STÄB

Packung NUR -.50 DM

IN DIESEM JAHR NICHT MEHR NEU ---- ABER DER ERFOLG GAB UNS RECHT !!!!!

FÜR SIE AUSGEWÄHLT

FÜR SIE ERPROBT

FÜR SIE GÜNSTIG IM ANGEBOT

## REX SPEZIAL-SERVICE REX WINTER-SERVICE

REX CREME POLITUR mit langzeit-konservierung für alle lacke, auch metallic-lacke bestens geeignet

01713-CREM

9.90 DM

\*REINIGT \*POLIERT \*SCHÜTZT IN EINEM ARBEITSGANG

-wir haben nichts besseres gefunden, um die brillanz der -heutigen wirklich hervorragenden fahrradlackierungen -wirken zu lassen und auf dauer zu pflegen .



REX CHROM POLISH

01714-PAST 2.75 DM

-das gegenstück zur lack-politur , hiermit bringen -Sie die aluminium und -chromteile in höchstglanz -zustand , selbst leichte -rostansätze verschwinden ,

REX REINIGUNGS- und PFLEGEÖL

01715-PFÖL 3.20 DM

-löst verschmutzungen  
-schützt gegen rost  
-kommt an die unzu =  
-gänglichsten stellen



REX TEER - ENTFERNER

01716-TEEN 6.30 DM

-die hässlichen teer =  
-flecken an rahmen und  
-bremsen, welche durch  
-weichen straßenbelag  
-in den sommermonaten  
-auftreten, sind hiermit  
-ohne große probleme  
-zu entfernen und zwar  
-lackschonend !



REX CHROM-SCHUTZ

01717-CHSP 5.90 DM

-der ideale wachsschutz für  
-alle blanken metalle in  
-der kalten, nassen jahres=  
-zeit - schützt die chrom=  
-teile gegen witterungsein=  
-flüsse , verhindert rost =  
-bildung . lässt sich mit  
-teerentferner gut und  
-schonend entfernen .



GABELN -- GABELN -- GABELN -- GABELN -- GABELN

VERGESSEN SIE BITTE NICHT DIE SCHAFTLÄNGE ANZUGEBEN, WIE IN NEBENSTEHENDER SKIZZE !!!  
DIE AUFGEFÜHRTEN GABELN HABEN NORMALES GEWINDE = 25,4 x 24. DIE GABELN LIEFERN WIR  
PASSEND ZU DER ANGEgebenEN SCHAFTLÄNGE - DAS GENAUE ABPASSEN ERFOLGt VON IHNEN.  
AUF WUNSCH KANN DIE GABEL AUCH AUF DAS GENAUE EINBAUMASS VON UNS ABGEPASt  
WERDEN UND DER SItZ FÜR DEN GABELKONUS EINGEFrÄSt UND DER KONUS AUFGEPRESSt WERDEN.  
DIESE WERKStATTARBEITEN StELLEN WIR MIT 8.- DM IN RECHNUNG, ZUZÜGLICH DEM KONUSPREIS.

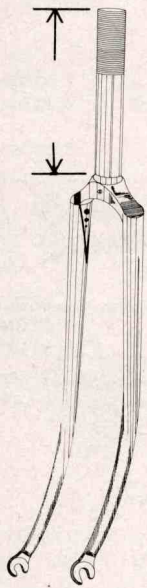

- |            |  |          |
|------------|--|----------|
| 01800-JAPA | einfache RENN-GABEL mit hochwertigen japanischen Rennrohren und DICKEN RENN-AUSFALLENDEN von Shimano oder ähnliche Ausführung. Ganz verchromt. Wir bitten zu beachten, daß bei dieser EINFACHEN RENN-GABEL die Scheiden etwa 10-15mm länger sind als bei den ECHTEN Renn-Gabeln. | 49.- DM  |
| 01801-CINE | hochwertige RENN-GABEL mit GUSSGABELKOPF typ CINELLI und INNENVERStÄRKUNG an den Gabelscheiden-verstärkte SHIMANO Ausfallenden (Abbildung links). Ganz verchromt. Gabelbiegung und Abmessung dem ital. Vorbild entsprechend  | 79.- DM  |
| 01802-POGL | ORIGINAL <b>Pogllaghi</b> oder COPPI-CAMPIONISSIMO Renngabel in GANZ VERCHROMTER Ausführung- als Ersatzgabel für alle Rahmen bestens geeignet. Die steile Bauweise entspricht den ital. Gabeln aller Fabrikate.  | 139.- DM |
| 01803-CROS | <b>flandria</b> QUERFELDEIN/CROSS GABEL mit angelöteten Sockel für die MAFAC Cross-Bremsen. Diese Gabel ist für jeden üblichen Rahmen geeignet. Emaillierung in WEISS mit FLANDRIA-Dekor.  | 68.- DM  |
| 01804-BAHN | BAHNGABEL mit steilen Scheiden und verstärkten Shimano Bahn-Ausfallenden, ganz verchromt. Paßt in jeden Bahnrahmen.  | 88.- DM  |

BEI BESTELLUNG VON ERSATZGABELN BITTE ÜBERPRÜFEN, OB DIE SCHRAUBSCHALE UND DIE KOPFMUTTER DES STEUERSATZES AUCH DAS MASS 25,4 x 24 HABEN ! BEI FRANZ., SCHWEIZER, ENGLISCHEN, BELG., SPANISCHEN UND SELBST BEI DEUTSCHEN RAHMEN KOMMT AUCH FRANZ. GEWINDE VOR-ES GENÜGT ALSO NICHT, WENN SIE ZUM BEISPIEL " für zeus - oder für gitane " ANGEBEN. BEI CAMPAGNOLO, ZEUS und SHIMANO STEUERSÄTZEN IST DIE GEWINDEBEZEICHNUNG MIT ZAHLEN oder BUCHSTABEN EINGRAVIERT - GEBEN SIE DIESE BEZEICHNUNG AN ODER SENDEN SIE UNS DAS STEUERSATZTEIL MIT GEWINDE ALS MUSTER.

ZU ALLEN VON UNS GEFÜHRTEN RAHMEN KÖNNEN WIR ORIGINAL ERSATZGABELN LIEFERN . . . . . DASS WIR DIESE JEDOCH NICHT ALLE AN LAGER HABEN, DÜRFTE VERStÄNDLICH SEIN. SIE MÜSSEN DAHER EVENTUEL MIT SEHR LANGER LIEFERZEIT RECHNEN UND DIE PREISE VERSCHIEDENER ORIGINAL-GABELN SIND NICHT BILLIG. EINSENDUNG DER ORIG. MUSTERGABEL UND EINE ä-konto-zahlung VON DM 80.- IST ERFORDERLICH. WIR SORGEN FÜR SCHNELLSTE ERLEDIGUNG.

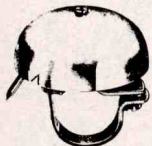

01806-GLOC RENNGLOCKE 1,25 DM

### KETTENSCHUTZ

MIT SPEZIELLER HALTERUNG AN DEN UMWERFER BEI 2-oder 3-FACH KETTENRAD

01807-KESI . . . für SIMPLEX UMWERFER (nicht für SC und LJ modelle) 11.- DM

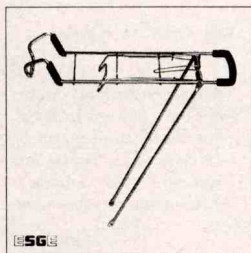
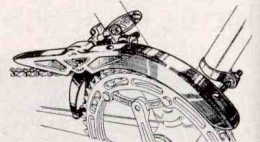

### GEPÄCKTRÄGER

- |            |  |          |
|------------|--|----------|
| 01808-STAN | -Abb. links- in Stahl, leicht + stabil mit DOPPELLASCHEN-BEFESTIGUNG !!!   | 10,80 DM |
| 01809-STAD | dito mit Doppellaschen-Befestigung DE LUXE = Bandagen mit Gummiunterlage und großer Kappe, welche die Schrauben komplett abdeckt !!! | 12,80 DM |
| 01810-ALUM | besonders leichter und STABILER Alu-Gepäckträger mit DOPPELLASCHEN-BEFESTIGUNG !!!   | 11,80 DM |
| 01811-ALU  | dito mit Doppellaschen-Befestigung DE LUXE   | 13,80 DM |
| 01812-VGEP | Vorderradgepäckträger aus Alu - LEICHT aber STABIL - mit großer Spangenhalterung   | 10,80 DM |
| 01813-VGUR | großer DOPPEL-GUMMISPANNGURT hierzu  | 5,80 DM  |

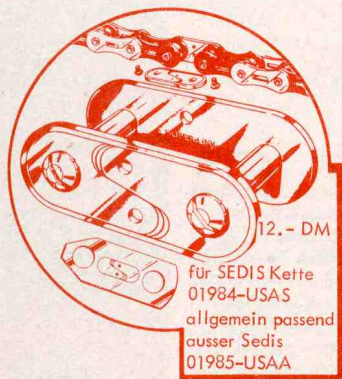
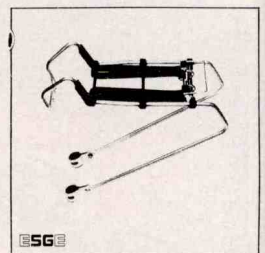

# ▶ NEU IN EUROPA

DAS SCHRAUBBARE KETTENSCHLOSS AUS DEN U.S.A. - SIEHE AUCH SEITE 225 im rororoSachbuch "Das Fahrradbuch". MIT DIESEM KETTENSCHLOSS IST KETTENREINIGUNG KEIN PROBLEM UND DIE SICHERHEIT IST; 100 % ig !!



wie allgemein bekannt ist, verträgt sich eine neue Kette nicht mit einem eingefahrenen Kranz. Dies macht sich durch Krachen und Springen der Kette bemerkbar! Deshalb wird immer empfohlen, Kette und Kranz gemeinsam zu erneuern. Um diesem vorzubeugen, ist es empfehlenswert, die Kette jährlich 2-3mal zu erneuern, je nach Fahrstrecke und Gelände. So bekommen Sie bestimmt keinen Ärger. So sparen Sie Geld, denn die Kränze halten bedeutend länger! Den Zustand einer Kette können Sie wie nebenstehend prüfen - lässt sich die Kette nach vorn abziehen, "dann ist es soweit". Dies gilt nicht für TITAN-KETTEN, da diese von Fabrikation her ein größeres Spiel haben.

## SHIMANO Uniglide-Ketten =speziell für die schräggezahnfen UNIGLIDE Zahnkränze

standard in schwarz	standard in gold	<b>DURA-ACE</b>	
01900-SHSC 5.95 DM	01901-SHGO 8.95 DM	01902-SHDA	48.50 DM

### KETTEN 1/2" x 1/8"

=breite Ausführung für BAHN und SAALSPORT

SEDIS/WIPPERMANN oder ähnliches Fabrikat  
01903-3SED 5.- DM

die Original JAPANISCHE CHROMGLANZ-KETTE  
-meistens gefahrene Kette auf der Bahn und auch im  
-Winter bei starrer Übersetzung auf der Strasse  
01904-3CHR 11.30 DM

Orig. englische  BAHN und  
höchste Präzision für den SAALSPORT  
01905-3REN 19.50 DM

	Kettenschloß für Renold	01970-RSCH	1.80 DM
	... für andere Fabrikate	01971-3SCH	-.60 DM
	Kröpfglied für Renold	01972-KRÖP	3.50 DM

ermöglicht Einstellung des KÜRZESTEN RADSTANDES

### KETTEN 1/2" x 3/32"

=schmale Ausführung für Ketten-Schaltungen

PREISWERTE RENNKETTE "made in Japan"  
01906-2JAP 4.50 DM

SIBEK/WIPPERMANN oder ähnliche Rennkette  
01907-2SIB 6.50 DM

SEDIS - DELTA RENNKETTE  
01908-2DEL 8.50 DM

Original WIPPERMANN CHROMGLANZKETTE  
01909-2WIP 8.50 DM

	Schloß f. schmale Ketten	01975-2SCH	-.60 DM
	Glied mit Nietstift	01976-NIET	-.60 DM

für schmale Rennketten

### SUPER RENNKETTEN mit GELOCHTEN GLIEDERN



EVEREST/ALES (Abbildung) sehr hochwertige ital. Kette  
01910-2EVE 27.- DM

REGINA-RECORD mit runden Löchern  
01911-2RER 36.- DM

REGINA-SUPERSTAR mit runden Löchern  
durch die spezielle Oberflächenbehandlung wird eine  
sehr lange Lebensdauer und glatter, geschmeidiger  
Kettenablauf erreicht - durch die besonders schlanken  
Glieder und Ausbohrungen wird eine Gewichtsredu-  
zierung von etwa 10 % erreicht !!!!  
01912-2RES 85.- DM

### BESONDERS HOCHWERTIGE RENNKETTEN

SIBEK-GOLD Rennkette mit sehr hoher Festigkeit  
01913-2SIG 12.- DM

SEDIS-GOLD/SEDCOLOR franz. Spitzenqualität  
DAS BESTE, was wir in dieser Klasse bieten können  
01914-2SEG 15.- DM

REGINA-GOLD/ORO "made in Italy"  
01915-2REG 13.- DM

die ECHTE JAPANISCHE CHROMGLANZ-KETTE  
MIT DEN SCHLANKEN GLIEDERN  
01916-2CHR 11.30 DM

Original englische  Kette  
01917-2REN 27.50 DM

NEUE-VEREDELTE AUSFÜHRUNG  
"ENGLISCHE QUALITÄT-ZU GÜNSTIGEM PREIS"

TITAN RENNKETTEN = BESONDERS LEICHT ! Zum Vergleich, übliche Stahl-Rennketten wiegen etwa 400 - 420 Gramm !!!

01919-2TTI 198.- DM TEIL-TITAN Gewicht ca. 300 Gramm

01920-2GTI 278.- DM GANZ-TITAN Gewicht ca. 250 Gramm

# SEDIS NEU

DIE PROFI-RENNKETTE AUS FRANKREICH 01918-SEUL 16.- DM

diese Kette ist schmaler als eine herkömmliche Kette und somit auch leichter, sie ist flexibler als die Standardkette - was einen weichen Ablauf bei extremer Kettenspur (z.B. kleines Kettenrad vorn mit kleinstem Zahnkranz hinten) ergibt, sie ist bestens geeignet für die ultra-6 und 7-fach Zahnkränze von Sun Tour und die erprobte von Zeus empfohlene Kette für den leichten ZEUS-7-fach Zahnkranz.

DIE "BESONDERE" RENNKETTE AUS ITALIEN 01921-SPLE 54.- DM

besonders schmal und leicht gearbeitet - gewicht nur ca. 330 Gramm = fast im Bereich der Titanumketten !!!! - allerbestes, hochfestes Material wurde hier verwendet = ungewöhnlich lange Lebensdauer - keine Automatenproduktion sondern Handarbeit = Gewähr für besten Kettenablauf

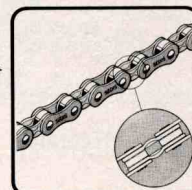

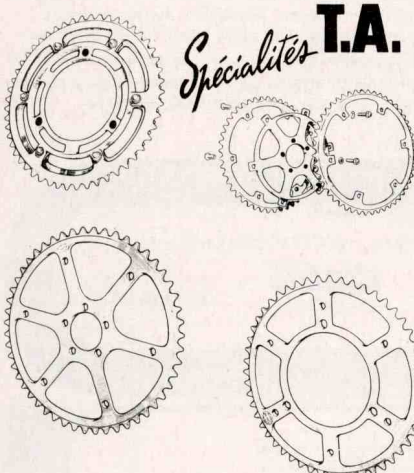

*Specialités* **T.A.**

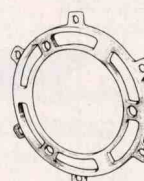
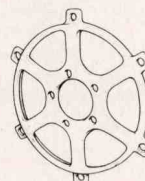
Typ ADAPTEUR (TAT) 43 - 60 Zähne bestell nummer preis	BIS 51 ZÄHNE 02020-TAAD 14.- DM	52-54 ZÄHNE 02021-TAAD 17.- DM	55-57 ZÄHNE 02022-TAAD 23.- DM	58-60 ZÄHNE 02023-TAAD 32.- DM
Typ 5-LOCH (5-BA) 44 - 54 Zähne bestell nummer preis	02024-TA5B 16.- DM	02025-TA5B 19.- DM		
Typ 3-ARM (3-ATT) 44 - 54 Zähne bestell nummer preis	02026-TA3A 16.- DM	02027-TA3A 19.- DM	02030-TAA3 20.50 DM	02031-TAA5 20.50 DM
Typ PROFI (TA/3) 36 - 54 Zähne paßt für alle normalen 3-arm Kurbeln bestell nummer preis	02028-TAPR 19.- DM	02029-TAPR 22.- DM	T.A. ADAPTEUR ; hiermit und den Kettenrädern TAAD können Sie jede gewünschte Abstufung von 43-60 Zähne in 1-, 2- oder 3-fach Kettenrad zu = sammelnstellen .	

## STRONGLIGHT

Die preise und bestell-nummern verstehen sich für die kettenräder der neuen, gelochten ausführung vom typ 105bis -abbildung seite 48- . In einigen zähnezahlen haben wir auch noch die ungelochte 77er ausführung an lager, welche 4.- DM billiger sind. Wünschen sie die preiswerte art, bitte extra angeben .

passend für 72 (SUP) der Kurbeltypen 93 und 105	38-48 Zähne	49 - 53 ZÄHNE	54 - 56 ZÄHNE
bestell nummer preis	02033-STRO 20.- DM	02034-STRO 22.- DM	02035-STRO 26.- DM
passend für Kurbeltyp '99' in den zähnezahlen	28, 34, 40, 42, 52 und 53 Zähne	Lochabstand der Befestigungsschrauben mitte/mitte = 50 mm 02036-ST99	31.- DM



passend für ZEUS	36, 38, 40, 42, 46, 51, 52, 53 und 54 Zähne typ 2000 in der leichten, gelochten Ausführung passt für alle Zeus Tretlager
bestell nummer preis	02037-ZEUG 48,80 DM



für CAMPAGNOLO 85-CN	42 - 51 ZÄHNE	52 - 54 ZÄHNE	55 - 57 ZÄHNE
bestell nummer preis	02038-CAMR 49,60 DM	02039-CAMR 49,60 DM	02040-CAMR 54,60 DM
CAMPAGNOLO SUPER in LEICHTER Ausführung	nur mit 42, 52, 53 und 54 Zähne		
bestell nummer preis	02041-CAMS 53,60 DM		

Sugino

SR SAKAE

passt auch für CAMPAGNOLO	42-52 ZÄHNE	53 - 54 ZÄHNE	55 - 56 ZÄHNE
bestell nummer preis	02042-SUGN 16.- DM	02043-SUGN 19.- DM	TEVANO form wie campagnolo super record
in LEICHTER Ausführung A U S G E B O H R T			
bestell nummer preis	02044-SUGB 24.- DM	02045-SUGB 27.- DM	02046-SUGB 36.- DM
in LEICHTER Ausführung A U S G E B O H R T in S C H W A R Z	nur mit 42, 46, 52 und 53 ZÄHNE	bestell nummer preis	02047-SUGS 29.- DM
für SUGINO SUPER MAXY	65 mm Lochabstand	34, 40, 46, 52, 53 Z.	02048-SUSM 31.- DM
für SAKAE APEX-5-RACING	70 mm Lochabstand	36, 42, 46, 52, 53, 54 Z.	02049-SAAR 31.- DM
für SAKAE APEX-5-TOURING	mm Lochabstand	28, 34, 42, 52, 53, 54 Z.	02050-SAAT 31.- DM

## SHIMANO

mit diesen kettenrädern können Sie alle SHIMANO tretlager umrüsten und so die vorteile der shimano-entwicklung nutzen .



passend für SHIMANO	39 - 42 Zähne	43 - 52 Zähne	53 - 55 ZÄHNE
bestell nummer preis	02051-SHIH 22.- DM	02052-SHIH 28,80 DM	02053-SHIH 29,80 DM
AUCH IN SCHWARZ LIEFERBAR - AUFPREIS 2.50 DM			
in der NEUEN Ausführung ( hell )		42 Zähne	52 oder 53 Zähne
bestell nummer preis	 Für unproblematische Schaltvorgänge <b>Kettenblatt mit W-Schaltpunkt</b>	02054-SWCU 26.- DM	02055-SWCU 39,80 DM

### Bahn-Kettenräder

in der Teilung 1/2" x 1/8" haben wir für alle gängigen Tretlager vorrätig - AUCH STEHER-KETTENRÄDER bis 68 Zähne  
TA für ADAPTEUR (ab 13.- DM) , CAMPAGNOLO (doppelter Preis wie Strasse) ,  
SUGINO -passt auch für Campagnolo- 46 bis 54 ZÄHNE 30.- DM . TA-STEHER 35.- DM und 40.- DM .

## KETTENRÄDER



02000-3ATS	einfaches Kettenrad in Stahl mit 46 oder 52 Zähnen	für System 3-ATT	7.50 DM
02001-DDST	doppeltes Kettenrad in Stahl mit 45/52 Zähnen	für System 3-ATT	9.50 DM

**1-FACH** KETTENRÄDER IN ALUMINIUM FINDEN SIE AUF DER NÄCHSTEN SEITE ; FÜR 5-LOCH KURBEL IM SYSTEM " 5-BA " VON 44 bis 54 ZÄHNE = IN DER ZWEITEN QUERSPALTE . FÜR 3-ARM KURBEL IN DEM ÜBLICHEN SYSTEM "3-ATT " VON 36 bzw 44 ZÄHNE BIS ZU 54 ZÄHNE = IN DEN QUERSPALTEN DREI und VIER .

**2-FACH** KETTENRÄDER IN ALUMINIUM HABEN WIR IN ALLEN KOMBINATIONEN VON 43 bis 60 Zähne AN LAGER . FÜR 5-LOCH KURBELN " 5-BA " SIND 2-FACH KETTENRÄDER AB 26 ZÄHNE AN LAGER bis 68 Zähne

**3-FACH** KETTENRÄDER IN ALUMINIUM KÖNNEN WIR FÜR 3-ARM KURBELN VON 43 bis 60 ZÄHNE AB LAGER LIEFERN ! FÜR 5-LOCH KURBELN " 5-BA " KÖNNEN WIR ALLE KOMBINATIONEN ZUSAMMENSTELLEN, AB 26 ZÄHNE - WOBEI DAS GROSSE KETTENRAD MIT 45, 46, 52, 54, 56, 58, 62, 66 oder 68 ZÄHNE LIEFERBAR IST . DER PREIS FÜR DAS KOMPLETTE KETTENRAD ERRECHNET SICH AUS DEN ZÄHNEZAHLEN von 52.- bis 79.- .

### B-SCHÜLER und BAMBI

DOPPEL KETTENRAD für 69" Übersetzung = 46 : 18 Zähne

02007-SCH3	mit 43/46 Zähnen in ALU=EXTRA LEICHT	für 3-ATT Kurbel	35.- DM	02009-SCHÖ	40/45 Z.	35.- DM
02008-SCH5	mit 40/46 Zähnen in ALU=EXTRA LEICHT	für 5-BA Kurbel	35.- DM	für 5-BA	für Österreich-Schülerübersetz.	

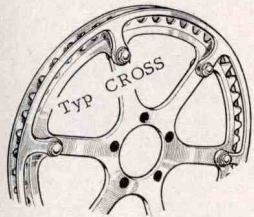

CROSS-KETTENRAD mit Führungsschienen ALU=EXTRA LEICHT 44Zähne 39.- DM

02010-Q5BA ... für 5-BA Kurbel //



02011-QCAM CAMPAGNOLO CROSS-SCHIENEN

zum Umbau des normalen Campagnolo oder Sugino Straßen - Lagers in ein Cross-Tretlager . Komplet mit langen Spezial Schrauben , Hülsen und Distanzringen

72.- DM

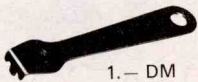

05916-KHAK 1.- DM  
EIN SEHR WICHTIGES WERKZEUG !!  
kleiner Hakenschlüssel zum Festhalten der Kettenradschrauben .  
ähnlich Abbildung

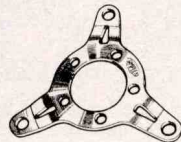

02015-ADAP ADAPTEUR-ZWISCHENSTÜCK

zur Montage von 3-Arm Kettenräder (3-ATT) an 5-Loch Kurbel mit System 5-BA

8.- DM

## KURBEL/KETTENRAD BEFESTIGUNGSSYSTEME



### zur beachtung

Bei Bestellung von Kurbeln, Kettenrädern etc. kommt es sehr oft zu unterschiedlichen Auffassungen über die Bezeichnungen. Wir haben hier alle gängigen Arten abgebildet und mit einer SYSTEM-Bezeichnung versehen . Die Zahl über bzw neben der System-Bezeichnung gibt den Abstand der Befestigungslöcher in Millimeter an . Benötigen Sie eine Kurbel oder ein Kettenrad, welches hier im System nicht abgebildet ist, dann lassen Sie uns möglichst ein Muster zukommen ..... wir tun unser Möglichstes .

### KETTENRADSCHRAUBEN –Preise je Stück–

HÜLSENMUTTER mit INBUSSCHRAUBE (Abb. links) passend für alle üblichen Tretlager wie :  
CAMPAGNOLO – SUGINO – SHIMANO – ZEUS – STRONGLIGHT – SAKAE – NERVAR – GIPIEMME ...



02189-STAH	.... Ausführung in Stahl - verchromt	1.10 DM
01441-ALUH	.... Ausführung in Aluminium - hell	3.20 DM
01442-ALUS	.... Ausführung in Aluminium - schwarz	3.50 DM
02190-CAMP	.... Original CAMPAGNOLO - Stahl verchromt	2.60 DM
02192-3FAC	Lange Ausführung mit Zwischenrolle für 3-fach Kettenrad	4.- DM
02198-TAPR	für T.A.-PROFI 3-arm Kurbel mit Doppelkettenrad	1.50 DM
02193-3AGE	 für Stahl 3-arm Kurbel mit Gewinde	-.45 DM
02194-3AHÜ	mit Hülsenmutter für 3-arm Kurbel 	-.70 DM
02199-5BAK	kleine Ausführung für 5-BA Kurbel 	-.80 DM
02195-BAHN	für BAHNKURBELN Campagnolo, Sugino oder ähnlich	1.10 DM
02196-CABA	Original CAMPAGNOLO für Bahnkurbeln	2.60 DM
	FÜR T.A. HABEN WIR ALLE SCHRAUBEN VORRÄTIG – BITTE GENAU BESCHREIBEN oder MUSTER EINSENDEN	
02197-KEFA	STRONGLIGHT KETTENFANGSCHRAUBE befindet sich zwischen Kurbel und Kettenrad um bei evtl. Überspringen der Kette ein Verklemmen zu vermeiden . Mit etwas mechanischem Geschick kann diese Schraube auch bei anderen Tretlagern montiert werden !	-.60 DM
02191-C801	CAMPAGNOLO DISTANZRING -801- -bei montage von nur einem kettenrad auf einer straßen= -kurbel in verbindung mit straßenkettenradschrauben , -geben diese ringe sicheren sitz und GERADEN lauf des -kettenrades .	-.90 DM

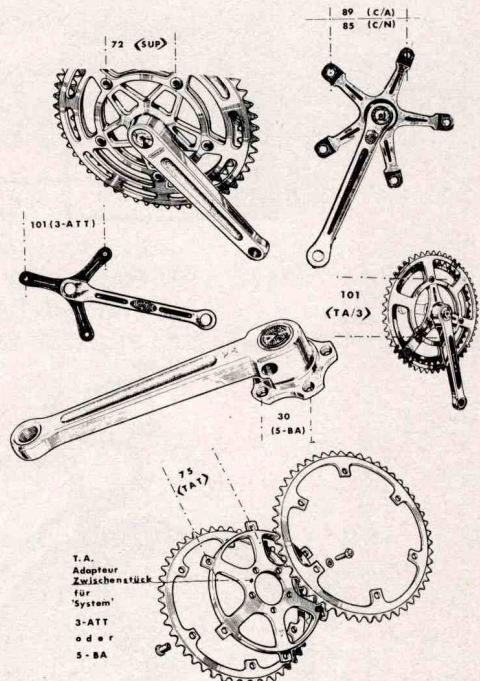

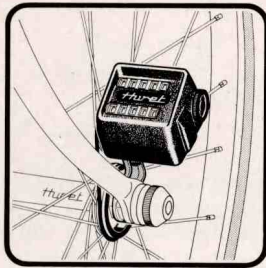

## KILOMETERZÄHLER

in kleiner, leichter ausführung – einfache befestigung an naben mit flügelmutter oder schnellspanner . ACHTUNG – BEACHTEN SIE DIE MONTAGEANLEITUNG, da bei falscher montage die anzeige rückwärts zählt .

So ein kleiner kilometerzähler ist sehr praktisch und zum genauen kontrollieren der gefahrenen kilometer unerlässlich . Für den RENNFAHRER ist ein gutes aufbautraining ohne kontrolle fast unmöglich – für den HOBBYRADLER machen die gefahren kilometer erst richtig spaß, wenn man GENAU weiß "wieviel es ehrlich waren" ..... und das ausrechnen der durchschnittsgeschwindigkeit ist auch kein problem (gefahrene kilometer geteilt durch die summe der gefahren zeit in minuten und dann mit 60 multipliziert) .

02201-KM27 6,- DM 02202-KM26 6,- DM 02203-KM28 6,- DM  
für 27" / 700 +schmale drahtreifen .... für 26" touren-sporträder .... für 26" touren-sporträder

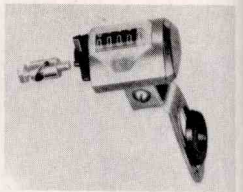

DER GROSSE HIT VON **Huret** IN DER VERGANGENEN SAISON , ohne das ständige klick-klick, da mit treibriemen . ZUSÄTZLICH eine zweite anzeige mit NULLSTELLUNG (Tageskilometer) bis 1.000 km mit 10 + 100 meter rolle .

ERSATZRIEMEN hierzu 02205-RIME 1.30 DM / ERSATZ-SPEICENTREIBRAD 02204-KMHU 16.35 DM  
02206-TRAD 1.30 DM

## KUGELN und KUGELRINGE

HIERBEI HANDELT ES SICH UM BESTE PRÄZISIONS-KUGELN und NICHT UM DIE IN DER FAHRRADBRANCHE ÜBLICHEN KUGELN DER GÜTE-QUALITÄTSKLASSE 4



02209-Z140 2.10 DM  
22 Stück – 1/4" (6,3 mm)  
für übliche Tretlager und normale Hinterrad Naben



02211-Z532 2.10 DM  
44 Stück – 5/32" (4,0 mm)  
für Campagnolo Bahn – Steuersatz / Stronglight Steuersätze / Pedalen / Schaltungsrädchen

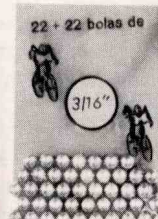

02212-Z316 2.10 DM  
44 Stück – 3/16" (4,8 mm)  
für Strassen-Steuersätze Campagnolo, Shimano, Zeus/ Camp. Titan Tretl. Standard Vorder-Naben



02213-Z732 2.10 DM  
26 Stück – 7/32" (5,5 mm)  
für Campagnolo Record und Zeus Weltmeister Vorderrad Naben Zeus Titan Tretlager

WIR BITTEN ZU BEACHTEN, DASS BEI BESTELLUNG VON KUGELN NUR DIE GEWÜNSCHTE MENGE DER TÜTEN ANGEGEBEN WIRD – UND NICHT DIE MENGE DER KUGELN ..... SONST ERFOLGT EINE FALSCHERE BERECHNUNG !!!

02214-1800 4.50 DM 100 Stück – 1/8" (3,2 mm) für Leerlauf-Zahnkränze jetzt 144 Stück-Beutel

### KUGELRINGE

- 1 Satz Original  Kugelringe
- 1 Satz Original **SHIMANO** Kugelringe
- 1 Satz Original **DUBID** Kugelringe
- 1 Satz STANDARD-KUGELRINGE

- für **CAMPAGNOLO** Strassen-Steuersatz für **CAMPAGNOLO** und andere Tretlager für **CAMPAGNOLO** Titan-Tretlager
- für **SHIMANO** Strassen-Steuersatz für **SHIMANO** und andere Tretlager
- für den leichten schweizer Steuersatz für alle üblichen Tretlager ( 1/4" Kugeln)

- 02215-CAST 2.10 DM
- 02216-CATR 2.10 DM
- 02217-CATI 2.10 DM
- 02219-SHST 2.10 DM
- 02220-SHTR 2.10 DM
- 02221-DUBI 3.80 DM
- 02222-RITR 1.50 DM

BESTELLUNGEN – BITTEN WIR UNBEDINGT AUF UNSEREN BESTELL-FORMULAREN AUFGEBEN !!! DAS ERSPART UNS UND IHNEN ARBEIT UND IST AUCH FÜR SIE ÜBERSICHTLICHER . IHRE BESTELLUNG KANN SO BEI UNS ZUVERLÄSSIG UND SCHNELL IN UNSERER EDV-ANLAGE BEARBEITET WERDEN . AUFTRÄGE AUF BRIEF ODER KARTE MÜSSEN WIR ERST AUF FORMULARE ÜBERTRAGEN – DIES KANN ERST NACH DER BEARBEITUNG DER TÄGLICH EINGEHENDEN AUFTRÄGE AUF BESTELL-FORMULAREN VORGEGOMMEN WERDEN , IHRE BELIEFERUNG VERZÖGERT SICH DAHER UM MINDESTENS 1-2 TAGE .....



# Fahrrad-Wandhalter

ges. 2000

Bequem und behinderungsfrei in der Garage, im Abstellraum und im Keller

Passend für alle  
Fahrrad-Typen und Größen



bestell-code 02299-WAHA preis 40.55 DM

# BRÜGELMANN'S RADSPORT · SHOP – 6 Frankfurt/Main 90 – Philipp-Reis-Straße 83

## ABZIEHBILDER

Original Abzüge der Rahmenfirmen geben wir GRUNDSÄTZLICH nicht ab - die Erfahrung hat gezeigt, daß hiermit sehr viel Unfug getrieben wird, was einer Urkundenfälschung gleich ist !!!

02301-BRUG

1 Satz BRÜGELMANN RAHMEN-DEKOR AUFKLEBER (neutral) zusätzlich mit einem großen Auto-Aufkleber von CAMPAGNOLO, ZEUS, GIOS oder ähnlich und dem kleinen Brügelmann-Rennfahrer

WERBESONDERPREIS NUR 5.50 DM

DIE ABBILDUNGEN SIND IN 1/2 ORIG. GRÖSSE



02306-WELT - .60 DM

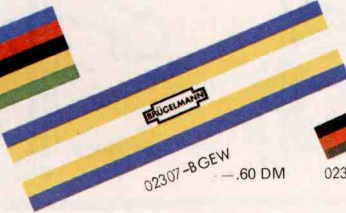

02307-BGEW - .60 DM



02308-SRGO - .50 DM



02309-BWRO - .50 DM



02310-GWRO - .50 DM

DIE LÄNGE DER STREIFEN IST 90 mm - PASST GENAU UM DAS RAHMENROHR



02311-OLRI - .60 DM  
OLYMPIA-RINGE



02312-CAMP - .60 DM  
-CAMPAGNOLO-

- 02314-REY4 REYNOLDS 4eck 1.- DM
- 02315-REY3 REYNOLDS 3eck 1.- DM
- 02315-COLU COLUMBUS 4eck 1.- DM

ACHTUNG - WIR WEISEN DARAUFHIN, DASS DIESE AUFKLEBER NUR AUF RAHMEN MIT ENTSPRECHENDEN ROHREN DEKORIERT WERDEN DÜRFEN !!! SOLLTE DIES NICHT ÜBEREINSTIMMEN, MACHEN SIE SICH WEGEN URKUNDENFÄLSCHUNG STRAFBAR !!!!!!!



02313-BUST ABZIEHBUCHSTABEN **A bis Z**  
Stück - 30 DM

NEU Jetzt auch Punkte und Bindestrich

**WIR SIND DIE BRÜGELMANN-RENNER**

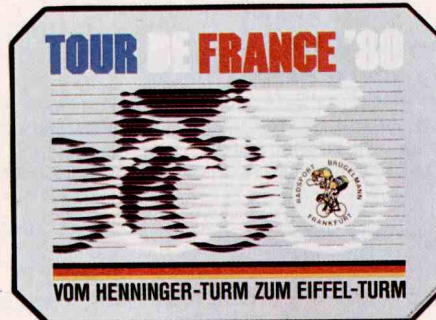

DER EINZIGE ORIGINAL "TOUR DE FRANCE 80" AUFKLEBER - einmalige auflage, nur solange lieferbar wie vorrat reicht !!!!!

02305-TDF8 1.- DM

GRATIS bekommen sie auf Wunsch den kleinen aufkleber links und/oder den Shimano aufkleber rechts, bei bezug von aufklebern im betrag von mindest 5.- DM oder einer Dose Dupli-color lackspray.

Bestell-Code 02398-GRAT



DIE LUSTIGEN BRÜGELMANN-RENNER ..... (ges.gesch.)

- 02303-REKA 3er Satz = den "bekanntem", den "frechem" mit der großen zunge und den "4er" PVC-AUFKLEBER 2.- DM
- 02304-RE10 der "bekannte" renner - ca. 10 cm Ø 1.- DM
- 02317-RE02 kleiner runder aufkleber - ca. 25 mm Ø - .40 DM
- 02322-RE40 der "4er" wie oben - aber ca. 30 cm lang 4.- DM
- 02323-RE30 der "bekannte" aber ca. 33cm hoch 4.- DM
- NEU - jetzt mit 5-farbigem rand NUR 4.- DM



## DUPLI-COLOR®

LACK IN DER SPRAYDOSE - mit ACRYL = DAUERHAFT WIE EINGEBRANNT  
02399-DUPL SONDERPREIS NUR 7.30 DM

in folgenden FARBEN: MATT-SCHWARZ, GLÄNZEND-SCHWARZ, SILBER, WEISS, PEUGEOT-CARAMIQUE-WEISS, HELLBLAU, KORNBLOU, GELB, LILA, ORANGE, PEUGEOT-RUBIN-ROT, GRÜN !... und auch in POP- und LEUCHTFARBEN zum gleichen Preis: POP-METALLIC-FARBEN = BLAU, GOLD, GRÜN, LILA, ROT und SILBER



## PEUGEOT Lackstift

Stylo Retouche  
Touch-up paint stick

Zum Selbstausbessern kleiner Schrammen und Kratzer

fast alle PEUGEOT-farbtöne - für viele andere fabrikate auch geeignet



NEU - Jetzt auch die Orig. Farb-Lackstifte von

## RALEIGH

02324-PEST

02325-LAST

NUR 3.50 DM

02327-LACK

FAHRAD-LACK zum Streichen in normalen Farbtönen NICHT in Original-Farbtönen der Rahmenfirmen

GROSSE Dose (100 Gr.)

NUR 4.- DM

02330-FERO

FERRO-BET vertilgt vorhandenen Rost und verhindert neue Rostbildung. Einfach aufpinseln und der Rost ist weg. Zuerst ferrobetieren und dann lackieren. Es gibt kein Nachrosten mehr und der Lack haftet viel besser. FERRO-BET ist nicht nur ein Rostentferner, denn es wandelt Rost chemisch um und bildet gleichzeitig eine konservierende Schutzschicht.

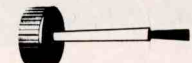

Pinself Dose 3.70 DM

02331-PINS

PINSEL zum Lackieren, zum Reinigen - insbesondere zwischen der Schaltung und den Zahnkränzen (mit etwas Benzin - NICHT im Benzinbad) - .50 DM



# BRÜGELMANN'S RADSPORT · SHOP – 6 Frankfurt/Main 90 – Philipp-Reis-Straße 83

IN UNSEREM RADSPORTSHOP FÜHREN WIR AUCH DIE CINELLI VIP LENKER/SATTELGARNITUR; DE ES STEHEN VERSCHIEDENE FARBEN ZUR VERFÜGUNG.

## LENKERVORBAUTEN

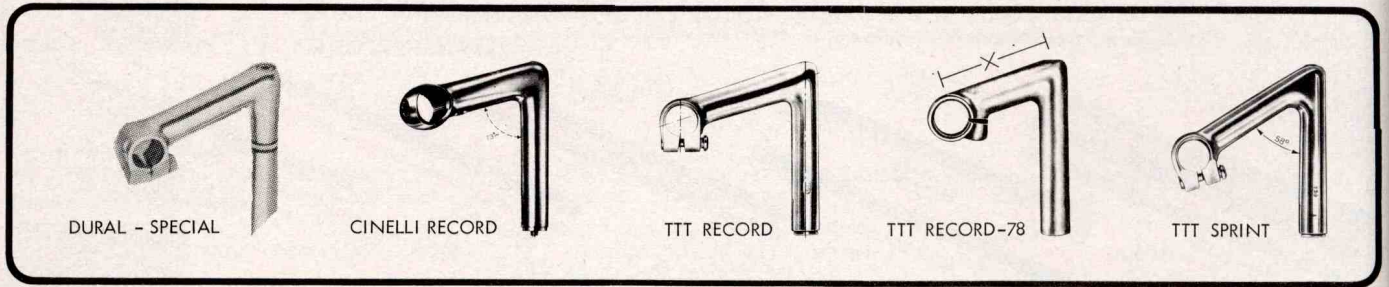

		Länge - X -	Manschette	
02409-BAMB	BAMBI / KINDER-RENNVORBAU in STAHL	45	25	6.- DM
02408-JU 60	KINDER / JUNIOR-RENNVORBAU -ALU-	60	25	NUR 9.60 DM
02407-JU90	JUNIOR / SENIOR-RENNVORBAU -ALU- mit INBUS-INNENKLEMME	ca. 80	25	NUR 9.60 DM
02404-PR85	DURAL SPECIAL-RENNVORBAU BEIDE SCHRAUBEN INBUS !!!	85	25	12.- DM
02405-PR11	..... gleiches Modell in mittlerer Standardlänge	110	25	12.- DM
02406-PR12	..... dito in langer Ausführung	120	25	12.- DM
02402-CICO	CINELLI modell CORSA	70 - 140	26	24.- DM
02403-CIRE	CINELLI modell RECORD	95 - 140	26	39.- DM
LEIDER SIND DIE CINELLI VORBAUTEN NUR SEHR BEGRENZT LIEFERBAR, SO = DASS ES UNAUSBLEIBLICH IST, DAS VON FALL ZU FALL VERSCHIEDENE LÄNGEN VERGRIFFEN SIND - WIR LIEFERN DANN T.T.T. ALS ERSATZ . . . . SOLLTE DIES NICHT IN IHREM SINNE SEIN, BITTE BEI BESTELLUNG ANGEBEN .				
02401-TTTT	T. T. T. modell RECORD	60 - 140	26	17.80 DM
02529-TT78	T. T. T. modell RECORD - 78	90 - 130	26	23.80 DM
02413-TTSP	T. T. T. modell SPRINT - nach unten geneigt -	110+ 120	26	36.80 DM
02410-GOLD	MAVIC GOLD-eloxiert NEUESTES MODELL - beide Schrauben Inbus	75, 95, 115	26	21.- DM
02411-SCHW	MAVIC SCHWARZ-eloxiert gleiches Modell	75, 95, 115	26	21.- DM
T. T. T. und CINELLI IN BESONDEREM FINISH SIND AUF DEN EXTRA SEITEN : GIOS = Seite 22 / COLNAGO = 85 / BRÜGELMANN = 13				
02414-VERS	T. T. T. RENNVORBAU IN LÄNGSRICHTUNG VERSTELLBAR		26	31.80 DM



das PLASTIKBAND 92550 ist als lenkerband nicht besonders geeignet . . . ABER, erfahrene radsporthler ver = wenden dieses band als abschluß des lenkerbandes (in einer kontrast farbe) - so wird vermieden, daß sich das ende des lenkerbandes löst. UND DANN NOCH, ein streifen auf das rahmenrohr unter der kette schützt den lack und ermöglicht ein glattes abwischen des kettenschmutzes !!!!

### SPECIELLE STEHER-VORBAUTEN SIND EBENFALLS LIEFERBAR

LENKERINNENKLEMME MIT KONUS



VORBAU-LENKERKLEMMBOLZEN



02420-CIRE	für cinelli-record in ergal	17.- DM
02421-PIVO	mit 6-kant Kopf für Standard-Vorbauten	1.50 DM
02422-CICO	Inbus Kopf für CINELLI CORSA und RECORD	2.50 DM
02423-TTTT	Inbus Kopf für T. T. T.	2.50 DM
02424-LEGG	Inbus Kopf SUPERLEICHT aus ERGAL HOCHFEST	17.- DM
02425-ALUI	Inbus Kopf - aus ALUMINIUM -	7.- DM
-----		
02430-PIVO	für alle einfache Vorbauten (nicht Inbus)	-.50 DM
02431-CINE	für CINELLI Vorbau modell CORSA	2.50 DM
02432-TTTT	für T. T. T. Vorbau	2.50 DM
02433-LEGG	für T. T. T. in SUPERLEICHT aus ERGAL	4.80 DM
02434-CRSC	Schraube mit Gewindestück für Cinelli Record	2.80 DM
02435-CRGU	gerilltes Lenkerbügel-Andruckstück für dito	7.10 DM

### LENKERABSCHLUSSTOPFEN -preis je stück-

02440-SCHR	in GUMMI mit SPANNSCHRAUBE	nur in schwarz	-.50 DM
02441-STEK	REG/CINELLI zum Stecken	nur in weiß	-.40 DM

DER ---- LENKERBÄNDER ---- LENKERBÄNDER ---- LENKERBÄNDER ---- LENKERBÄNDER ---- LENKERBÄNDER ---- I

02531-PLAS	PLASTIKBAND/20mm = schwarz, weiß, rot, hell-und dunkelblau, gelb, grün, orange, grau und silber	1.- DM
02532-RAUH	GRIFFIGES PLASTIKBAND - OHNE KLEB in den Farben rot, blau und weiß	DOPPELROLLE NUR 2.50 DM



02533-TRES	TRESSOPLAST - DAS LEINENLENKERBAND DER SPITZENKLASSE DOPPELT GEWEBT - ANSCHMIEGSAM+ ROBUST - ROT, BLAU, SCHWARZ, WEISS und JEANS-farbig	1.30 DM
SPEZIALBÄNDER für das exclusive Rad, für Komfort und für Ihre Sicherheit !		
02534-TRIC	3-farbiges Lenkerband BLAU-WEISS-ROT	Leinen-dick 1.80 DM
02535-6FAR	"OLYMPIC" mehrfarbiges Lenkerband in den Regenbogenfarben	Leinen-dick 1.80 DM
02536-LEUC	"SICHERHEITSLENKERBAND" in Leuchtfarbe ORANGE	Leinen-dick 2.25 DM
02537-LUXI	"VELOUR" wildlederähnlich, samtartig für das exclusive Rad -nur schwarz-	3.50 DM



## ALMARC

02530-ALMA 99.90 DM

T.T.T. lenkerbügel form MERCKX mit vorbau REKORD-78 LEDERUMNÄHT mit schwarzem Leder in den Längen 90 - 130 je 10 mm, mit 2 Bremsgriffbandagen. Wir möchten gleich daraufhinweisen, daß wir diese lenker nur in kleinen Stückzahlen bekommen und daher vermutlich des öfteren in bestimmten längen nicht lieferfähig sind! Sollten Sie unbedingt einen lenker benötigen, geben Sie bitte gleich in der bestellung an, ob wir Ihnen den lenker auch ohne die lederumhüllung liefern dürfen.



LENER IST MIT LEDER UMNÄHT, DER SATTEL MIT LEDER IN GLEICHER FARBE ÜBERZOGEN; 179.- DM.

## LENKERBÜGEL

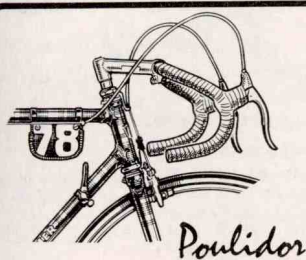

Poulidor

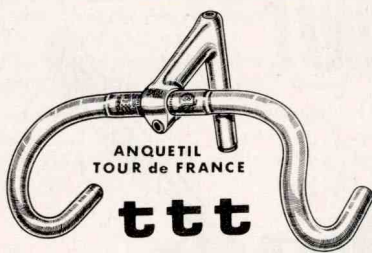

ANQUETIL  
TOUR de FRANCE

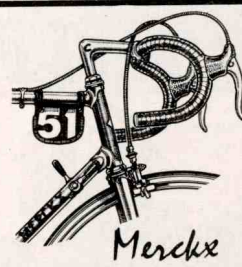

ttt



Merckx

DIE LENKERBREITE ist die äußere Breite an den Lenkerenden +/- 5mm

BITTE BEACHTEN SIE, DASS DER DURCHMESSER von vordbau und bügel DAS GLEICHE MASS HABEN

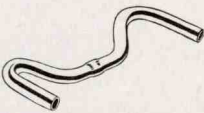
				Ø Manschette	Breite ± 5mm	
02501-BAMB	BAMBI/KINDER-RENNBÜGEL	in STAHL		25	315	6.- DM
02502-TT36	T. T. T. KINDER / JUNIOR	RENNBÜGEL in DURAL		26	360	12.- DM
02503-TT38	T. T. T. KINDER / JUNIOR	RENNBÜGEL in DURAL		26	380	12.- DM
	FRANZÖSISCHES FABRIKAT; PIVO - GUID - PHILIPPE o.ä. ;					
02504-STAL	RENNBÜGEL "STANDARD-FORM"	in STAHL		25	420	6.- DM
02505-ALLU	.... gleiches Modell	jedoch in DURAL		25	420	8.- DM
02506-PROO	PROFI-RENNBÜGEL -DURAL-	mit verstärkter und graviert	Mittelmanschette	25	420	10.- DM
02508-CG64		CINELLI modell	GIRO	26	425	16.50 DM
02509-CP65		CINELLI modell	POULIDOR	26	425	16.50 DM
02510-CM66		CINELLI modell	MERCKX	26	425	16.50 DM
02511-CMBR		CINELLI modell	MERCKX EXTRA BREIT	26	445	18.50 DM
02507-TT41		T. T. T. modell	ANQUETIL/TOUR DE FRANCE	26	410	14.80 DM
02512-TM40		T. T. T. modell	MERCKX EXTRA SCHMAL	26	400	15.80 DM
02513-TM41		T. T. T. modell	MERCKX SONDERBREITE	26	410	15.80 DM
02514-TM42		T. T. T. modell	MERCKX STANDARDBREITE	26	420	16.80 DM
02515-TM43		T. T. T. modell	MERCKX SONDERBREITE	26	430	16.80 DM
02516-TM44		T. T. T. modell	MERCKX EXTRA BREIT	26	440	16.80 DM
02520-TCOP		T. T. T. modell	COPPI - großer, tiefer Bogen	26	420	16.80 DM
02517-TL40		T. T. T. modell	RECORD-SUPERLEGGERA	26	400	23.80 DM
02518-TL42		DER LEICHTESTE, UNS BEKANNTE, RENNBÜGEL DER WELT ca.250 Gr. in der bekannten "MERCKX-FORM" wie meistens gefahren .		26	420	23.80 DM
02519-TL44				26	440	26.80 DM
02521-GOLD		MAVIC RENNBÜGEL	IN GOLD ELOXIERT	26	420	21.- DM
02522-SCHW		MAVIC	..... SCHWARZ ELOXIERT	26	420	21.- DM
02523-CIBA	BAHNBÜGEL	CINELLI NEUES MODELL -TYP 67-	IN DURAL	26		23.- DM
		CINELLI STAHLBÜGEL SIND NICHT MEHR LIEFERBAR				
02525-TR25		TRAININGSBÜGEL "FRANZÖSISCHE FORM"		25		7.- DM
02526-TR26		TRAININGSBÜGEL mit Durchmesser		26		9.- DM
		-Dieser Bügel passt in Rennvorbauten wie Cinelli, TTT, Mavic- FRANZÖSISCHE FORM, aber GANZ FLACH DURAL				

LENKERBÄNDER ---- LENKERBÄNDER ---- LENKERBÄNDER ---- LENKERBÄNDER ---- LENKERBÄNDER ---- LENKERBÄ

02538-BENO

### BENOTTO

02539-CELO

### CELO-NASTRO PROFESSIONALE

Usata dai Campioni del Ciclismo

in 9 Farben !!!!

GELB - ROT - HELLBLAU - WEISS  
KORNBLAU - ORANGE - GRÜN  
SCHWARZ - ROSA

PLASTIK-LENKERBAND MIT GENARBTER OBERFLÄCHE  
nur in den Farben WEISS, BLAU und SCHWARZ  
Packung mit 2 Rollen Band UND 2 Lenkerabschlußkapseln

2,90 DM

CELO - LENKERBAND- in der Saison '78 wurde dieses Band zum meistgefahrenen Band bei den Assen - und 1979 kam noch eine Steigerung ..... kaum ein Spitzenfahrer welcher dieses Band nicht fährt ! Optisch ist die Oberfläche bei diesem Band glatt, ABER TROTZDEM ist ein sicherer Griff gewährleistet ! Die Farben sind nicht einfach "Farbe", sie haben einen besonders schönen, perlmuttglänzenden Effekt. Die Packung beinhaltet 2 Rollen Band UND 2 Lenkerabschlußkapseln in gleicher Farbe.

unser Preis NUR 4,70 DM



02540-LEIN

### VORWERK

LEINENBAND in den Farben rot, blau, weiß oder schwarz

1.25 DM

02541-WETT

WETTERFEST in den Farben schwarz, weiß, blau oder rot

1.25 DM

ACHTUNG - DENKEN SIE AN DIE FARBANGABE IN DER BESTELLUNG !!! Ohne Farbangabe liefern wir rot, blau oder schwarz ! Für 1 Rennlenker werden 2 Rollen benötigt - denken Sie auch an einen Vorrat !!!

pelissier

DIE NABE DER ZUKUNFT

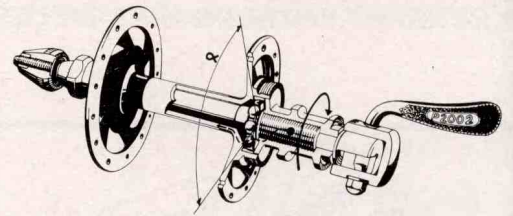

MODERNE, AERODYNAMISCHE FORM  
GERINGES GEWICHT  
(nur ca. 490 gramm - andere fabrikate wiegen etwa 100 gramm mehr)  
GEKAPSELTE, WARTUNGSFREIE KUGELLAGER .  
GRÖSSTE PRÄZISION UND SAUBERSTE VERARBEITUNG .  
LIEFERBAR MIT 28-32 oder 36 LOCH  
FÜR 5-fach oder 6-fach  
IN ALU-POLIERT, GOLD oder SCHWARZ  
-ohne angabe liefern wir alu-poliert/6-f./36-loch-  
02720-PELI NUR nur NUR === 136.- DM ! ! ! !



**: 11 Zähne! EX-Kassetten-Nabe.**

NABEN kompletter Satz 600-EX nur 36-loch  
DURA-ACE-EX vorerst nur 36-loch, 32-loch in vorbereitung

5-fach = 02601-6EX5 89.- / 6-fach = 02602-6EX6 91.-  
5-fach = 02603-DEX5 169.- / 6-fach = 02604-DEX6 172.-  
6-fach mit 11 oder 12 zähne anfang = 02605-DEX1 181.-

WECHSELKRÄNZE ZU DEN KASSETTEN-NABEN :

600-EX	1. Stufe	12 oder 13 zähne	02610-6EXW	11.50 DM
	1. Stufe	14 oder 15 zähne	02611-6EXW	6.80 DM
	2. Stufe	13 zähne	02612-6EXW	11.50 DM
	2. Stufe	14 bis 28 (außer 25+27)	02613-6EXW	3.55 DM

DA-EX	1. Stufe	11 oder 12 zähne	02620-DEXW	14.90 DM
	1. Stufe	13 oder 14 zähne	02621-DEXW	8.80 DM
	1. Stufe	17, 18 oder 19 zähne	02622-DEXW	11.90 DM
	2. Stufe	12 oder 13 zähne	02623-DEXW	6.80 DM
	2. Stufe	14 bis 26 zähne	02624-DEXW	4.25 DM
	Zwischenring		02629-DEXW	1.50 DM

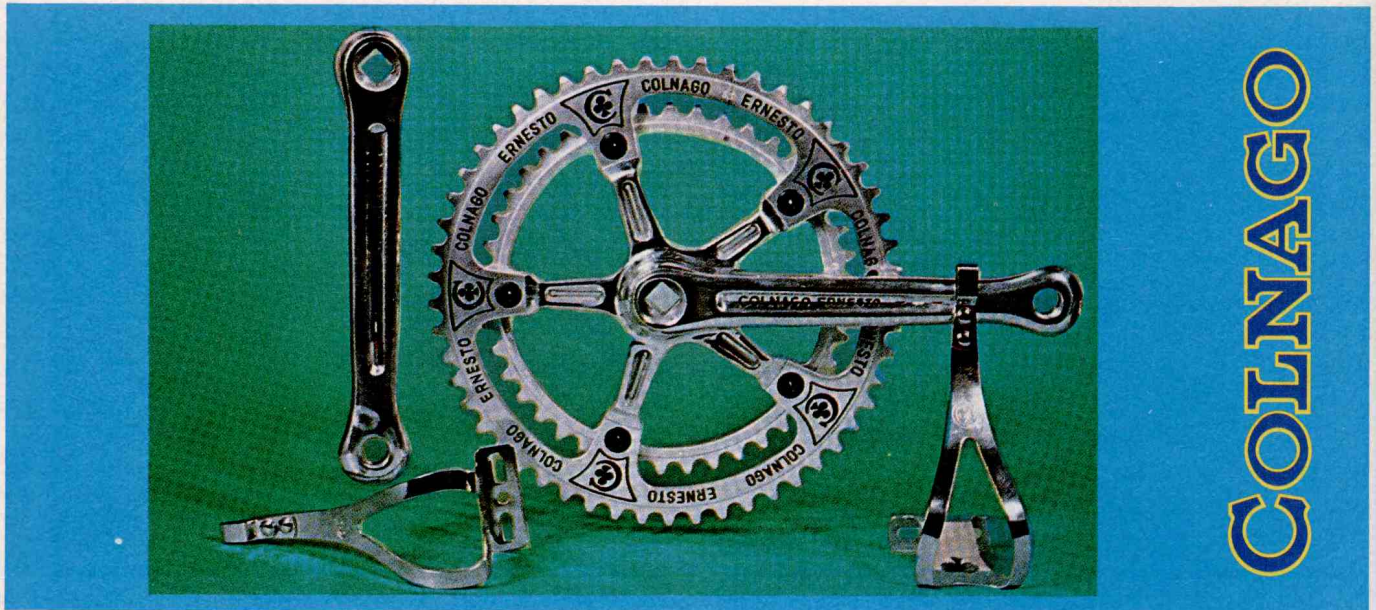

02651-CKE2	KETTENRAD 52 Zähne	69.80 DM	02660-CBGR	CAMPAGNOLO BREMSGRIFFE	Paar	171.60 DM
02652-CKE3	KETTENRAD 53 Zähne	69.80 DM	02661-CBRE	CAMP BREMSEN + GRIFFE im MEXICO-STIL		336.60 DM
02653-CVOR	T.T.T. VORBAU -Länge angeben-	36.70 DM	02662-CKUR	CAMP Kurbeln + Kettenräder im MEXICO-STIL		396.- DM
02654-CSTÜ	CAMPAGNOLO SATTELSTÜTZE 27,2 Ø	72.- DM	02910-COHA	PEDALHAKEN in normaler Länge	Paar	6.- DM
02655-CSAS	SATTEL modell SUPER	44.- DM	02911-COVR	PEDALRIEMEN	Paar	6.- DM
02656-CSAM	SATTEL modell MEXICO extra leicht	69.- DM	02912-CRIG	PEDALRIEMEN verstärkt UND gelocht "gold" !!!		12.- DM
07084-FCOL	TRINKFLASCHE	2.50 DM	07086-GCOL	HANDSCHUHE -handumfang über 4 knöchel angeb.		24.- DM
07083-MCOL	RENNMÜTZE	3.- DM	02663-CRER	SCHLAUCHREIFEN-290 gramm / roter protektor		31.- DM
07085-SCOL	WEISSE SOCKEN -Schuhgröße angeben-	5.55 DM	02664-CREB	SCHLAUCHREIFEN-290 gramm / blauer protektor		31.- DM



weitere artikel im COLNAGO-FINISH bzw COLNAGO-DEKOR ; auf Seite 70 = trikots-hosen-renn und trainingsbekleidung auf Seite 82 = schuhe

wir möchten daraufhinweisen, daß COLNAGO des öfteren die ausführungen der dekorarbeiten, aufkleber etc. ändert - die abbildungen sind daher unverbindlich . Wir bekommen von colnago fast jeden monat neue lieferungen und sind daher immer auf dem laufenden .

## NABEN

ANGEBEN OB FÜR 5- oder 6-fach ZAHNKRANZ  
OHNE ANGABE LIEFERN WIR FÜR 6-fach NORM

Preise je Satz, Naben sind auch einzeln lieferbar; vorn = 1/2 Satzpreis, hinten = + 2.- DM

02701-NAEI	NORMALFLANSCH-NABEN in Standard-Ausführung für Flügelmuttern	13.- DM
02702-NAFL	HOCHFLANSCH-NABEN in Standard-Ausführung MIT SCHNELLSPANNER	29.80 DM
	Ausführung in Aluminium - Shimano, Sunshine oder ähnliches Fabrikat, je nach Liefermöglichkeit-	
02703-NANO	NORMANDY - LUXE - COMPETITION - MAILLARD -	58.- DM
	-Ein Spitzenfabrikat der französischen Rennartikel-Produktion- Ausführung in Dural, Hochglanz poliert- Mit GESCHLIFFENEN Kugellaufflächen von hoher Präzision-	
	CAMPAGNOLO RENNSPORT-NABEN modell NUOVO TIPO - Eine preiswerte Naben-Ausführung von Campagnolo- Nabenkörper aus Aluminium-	
	NEU, JETZT AUCH FÜR 6-fach GEEIGNET - Gleiche Nabe für 5- oder 6-fach	
02705-NANN	= NORMALFLANSCH AUSFÜHRUNG	61.30 DM
02706-NANH	= HOCHFLANSCH AUSFÜHRUNG	69.60 DM



DIE NABEN AUS FRANKREICH DER SPITZENKLASSE  
-Nabenkörper aus Dural = leicht und stabil-  
-besonders geschliffene und polierte Kugellaufflächen-  
-lieferbar für 5 oder 6 fach, nur mit 36 Loch-  
=NORMALFLANSCH AUSFÜHRUNG  
=HOCHFLANSCH AUSFÜHRUNG

02708-70NF		77.- DM
02709-70HO		87.- DM

CAMPAGNOLO RECORD RENNABEN  
-Der Name bürgt für Qualität-  
-bei Bestellung von Ersatzteilen bedienen Sie sich der Abb. auf Seite 39-  
-lieferbar für 5 oder 6 fach = bitte bei Bestellung angeben-  
= NORMALFLANSCH AUSFÜHRUNG  
= HOCHFLANSCH AUSFÜHRUNG

02712-NACN		111.- DM
02713-NACH		121.- DM

.... wir möchten darauf hinweisen, daß es die seit Jahren im Campagnolo-Programm angekündigten SUPER RECORD Naben mit Titanachsen nicht offiziell von Campagnolo gibt! Die auf dem Markt angebotenen Naben mit dieser Bezeichnung wurden in eigener Regie mit Leichtteilen umgerüstet.

## DIE 80er GENERATION -----

neue Formen - angepasst dem aktuellen, aerodynamischen Stil - mit kompletten Kugellagern, welche immer richtig laufen - nachstellen ist nicht mehr nötig - wartungsfrei - die Lager sind wasser- und schmutzabweisend gekapselt - ersatzteile sind lieferbar - 28/32/36 Loch.

02717-MAVI	ausführung mit normalen flanschen - die speichenbohrungen sind speziell versenkt, wodurch speichenbrüche auf das minimalste reduziert werden	129.- DM
02718-OMDU	ausführung mit normalen flanschen - besonders leichte aus = führung NUR 445 GRAMM - mit DURAL achsen - DIE LEICHTESTE NABE WELCHE WIR KENNEN	119.- DM
02719-OMTI	..... mit HOCHFESTER H-TITAN- achse und -spannern „speciali“	155.- DM
02720-PELI	siehe seite 26	136.- DM

1979 noch nicht in unserem katalog und trotzdem der verkaufshit - leider oft vergriffen - für 1980 sind wir gewappnet .... allerdings erst ab anfang märz wieder, da durch vorbestellungen die januar-lieferung bereits ausverkauft ist !!!

## IN UNSEREM RADSPORT-SHOP FÜHREN WIR AUCH DIE SHIMANO-NABEN :

02725-SHNN	modell DURA-ACE Normalflansch hell	98.20 DM	/	02726-SHNS	in SCHWARZ	101.70 DM
02727-SHHH	modell DURA-ACE Hochflansch hell	108.80 DM	/	02728-SHHS	in SCHWARZ	111.90 DM
02729-SH6N	modell 600 Normalflansch	46.50 DM	/	02730-SH6H	Hochflansch	52.- DM

## BAHNNABEN - bahnabnen - BAHNNABEN - bahnabnen - BAHNNABEN - bahnabnen

02731-NABC	CAMPAGNOLO - RECORD	107.50 DM	Die Preise der Bahnnaben verstehen sich mit den speziellen Bahnmuttern und dem ZahnkranzKö-ring.
02732-NABW	CAMPAGNOLO - WELTREKORD	90.- DM	
	Normalflansch - speziell für Zeitfahren/Verfolgung 24 oder 28 Loch		

## Hinterrad KONTERMUTTERN mit Rutschsicherung

Wenn das Hinterrad beim Antreten aus der Mitte rutscht, sind meist die abgestumpften äußeren Kontermuttern die Ursache !

02735-KOMC	... für CAMPAGNOLO ACHSEN	Stück	1.80 DM
02736-KOMZ	... für Z E U S ACHSEN	Stück	1.20 DM
02737-KOMN	... für NORMANDY/ATOM ACHSEN	Stück	1.20 DM
02738-KOMS	... für SHIMANO DURA/ACE ACHSEN	Stück	4.50 DM
02739-KOML	... in leichter Ausführung Dural mit STAHLZAHNUNG für Campagnolo Achsen		
	PASSEND für Campagnolo Achsen und die leichten ERGAL Achsen	stück	4.80 DM

02740-NAFE	Feder für schnellspann-achse = verdrückte bzw fehlende federn erschweren = die laufradmontage - DAS MUSS NICHT SEIN	stück	-.30 DM
02741-BEZÜ	Polsterbezüge für schnellspann-hebel = original campagnolo in blau, erleichtern einen sicheren verschluß der spanner und schützen vor verletzung	stück	-.50 DM

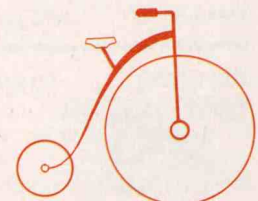
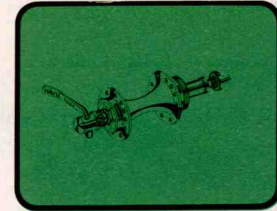
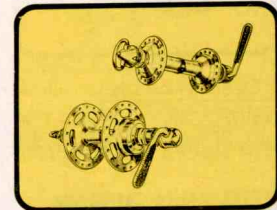
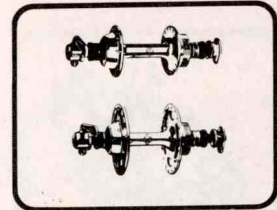
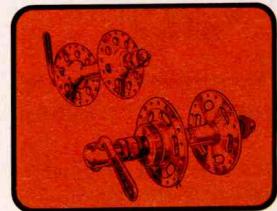
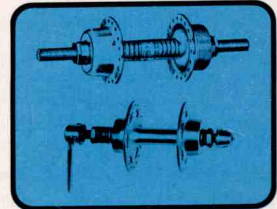

MODELL-RÄDCHEN  
und  
SCHMUCKRÄDER  
finden Sie auf Seite  
- 54 / 55 -

LEICHTTEILE finden Sie auf Seite 14\15

# BRÜGELMANN'S RADSPORT · SHOP – 6 Frankfurt/Main 90 – Philipp-Reis-Straße 83

Die Preise verstehen sich je Paar – einzelne Pedalen sind nicht lieferbar. Zu allen hier aufgeführten Pedalen sind Pedalkappen lieferbar.



02800-LY 36 6.95 DM

DAS PREISWERTE LYOTARD-PEDAL FÜR DAS RENNSPORT-RAD



02801-LY 45 16.- DM

MODELL -45- LYOTARD RENNPEDAL IN ALUMINIUM KÖRPER

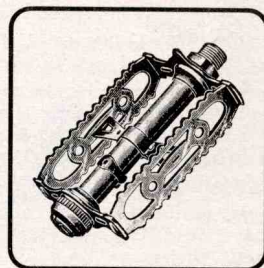

02802-STAL stahl 8.70 DM  
02803-ALLU alu 10.20 DM

DAS BEI ALLEN CROSSFAHRERN BEWÄHRTE LYOTARD CROSS-PEDAL



02804-PLAT 16.95 DM

DAS SOGENANNTHE PLATTEN-PEDAL VON LYOTARD SEIT JAHREN

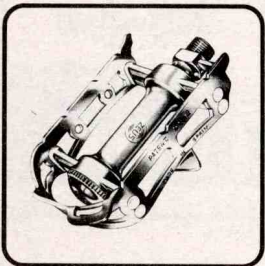

## ZEUS STRASSE

02807-ZSTR 66.- DM  
das seit Jahren bewährte modell

## ZEUS BAHN/CRITERIUM

ohne den äußeren Bügel  
02808-ZCRI 66.- DM

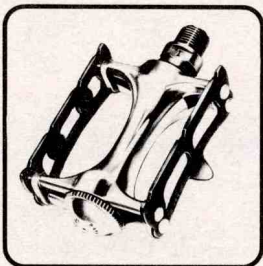

## ZEUS SUPER

02809-ZSST 80.- DM

in neuer, moderner Form, mit äußerem Bügel wie Abb. links  
02810-ZSBA 80.- DM  
schmale Ausführung wie die obige Abbildung



## ZEUS TITANIUM

NEUES MODELL MIT VER = STÄRKTER TITANACHSE ! SUPERLEICHT mit dauerhaften Rollenlagern . Detailzeichnung Seite 38.

02811-ZTST 158.- DM



## ZEUS TITANIUM

IN SCHMALER, NOCH LEICHTERER AUSFÜHRUNG. DIESES MODELL WIRD SEHR OFT AUF DER STRASSE GEFahren = SICHERER STAND

02812-ZTCR 158.- DM



## MAILLARD STRASSE

02815-SMAI 63.- DM  
Aluminium in SCHWARZ

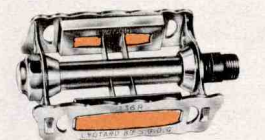

## CAMPAGNOLO STRASSE

02820-SCGS 65.- CM

Duralkörper mit Duralkäfig

02821-SCAR 92.- DM

Duralkörper mit Stahlkäfig

02822-SCAL 116.- DM

mit SCHWARZEM Leicht-alukäfig

02823-SCTI 234.- DM

SCHWARZ mit TITANACHSEN  
nur 265 Gramm



## CAMPAGNOLO BAHN

02825-BCAR 92.- DM

Alukörper mit Stahlstegen

02826-BCAL 116.- DM

mit SCHWARZEN Alustegen

02827-BCTI 234.- DM

SCHWARZ mit TITANACHSEN  
EXTRA LEICHT ca. 255 Gramm

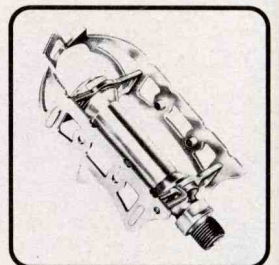

## ITALY-STRASSE

02830-RO 80 17.- DM

komplett in Stahl - verchromt

02831-RO 81 20.- DM

Alukäfig mit Stahlkörper

02832-RO 70 35.- DM

Geschmiedeter Alukörper mit Aluminium-Käfig

02840-36 RÜ 9.75 DM

DAS RENNSPORTPEDAL MIT RÜCKSTRAHLER lt. POLIZEILICHER VORSCHRIFT !

02841-PERÜ -90 DM

RÜCKSTRAHLER ZUR MONTAGE AN ÜBLICHE RENNPEDALEN Preis je Stück mit Schrauben



02842-PEEI EINSTIEGHILFE - leichtes Modell in Aluminium

Paar 3.55 DM

02843-PESC Verchromte Schraube mit 6-kant Kopf mit Unterlegscheibe, zur Befestigung der Rennhaken am Pedal

Stück -55 DM

02844-PESA ..... diese Schraube in EXTRA LEICHTER ERGAL AUSFÜHRUNG

Stück 1.- DM

ZU DEN CAMPAGNOLO und ZEUS PEDALEN führen wir Ersatzteile - Bildnummer und Fabrikat/Modell angeben = Abbildung Seite -38-



BEI ALLEN PEDALEN IST DAS GEWINDE AUSREICHEND LANG FÜR ALLE ALUMINIUM KURBELN . WENN EIN PEDAL AUS DER KURBEL BRICHT, SO LIEGT DIE URSACHE MEIST IN 2 GRÜNDEN ; 1.) DAS PEDAL WURDE NICHT FESTGENUG ANGEZOGEN UNSER RAT = verwenden Sie immer einen LANGEN Pedalschlüssel ! 2.) DAS GEWINDE IN DER KURBEL WAR NICHT EINWANDFREI , SODASS BEI DEM EINDREHEN DES PEDAL DAS GEWINDE BESCHÄDIGT WURDE (SCHMUTZ ODER EINE LEICHTE DRUCKSTELLE KÖNNEN DIE URSACHE SEIN !!!) - UNSER RAT = drehen Sie vor der Montage des Pedal IMMER einen Gewindebohrer durch und geben bei der Montage etwas Fett oder ÖL an das Gewinde .

## P E D A L H A K E N (Preis je Paar)

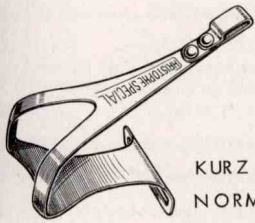

bis Schuhgröße 39/40 = kurze Pedalhaken  
 bei Schuhgröße 40 - 42/43 = mittlere Länge  
 ab Schuhgröße 43/44 = lange Ausführung

Für ganz kleine Fußgröße (Schüler)  
 empfiehlt es sich die kurzen Haken  
 Innen im Pedal zu befestigen !!!

	02901-HAFA	STANDARD Rennhaken	(Fabrikat CHRISTOPH)	normale Länge	2.50 DM
KURZ	christophe	02902-CHRK	3.95 DM,	dito	
NORMAL	christophe	02904-CHRM	3.95 DM,	dito	
LANG	christophe	02906-CHRL	3.95 DM,	dito	

*Christophe*  
 SUPERLEICHT / DURAL  
 die stahl-ausführung der firma  
 campagnolo führen wir NICHT

### EXTRA LEICHT SERIE -Z- ENSEMBLE

Leichte und SEHR STABILE Haken - Riemen **christophe** aus speziell bearbeitetem Leder mit extra leichter und FEST SITZENDER Schnalle - Riemenende vorgelocht mit Steckniet

02908-ZENN	komplett - Haken + Riemen	normale Länge	18.- DM
02909-ZENL	.... mit Rennhaken in	langer Ausführung	18.- DM
02934-ZRIE	die leichten Riemen einzeln	Paar	8.60 DM

## COLNAGO



PEDALHAKEN  
 in mittlerer Länge  
 02910-COHA 6.- DM  
 PEDALRIEMEN  
 02911-COVR 6.- DM  
 .... in verstärkter aus-  
 führung "GOLD"  
 02912-CRIG 12.- DM

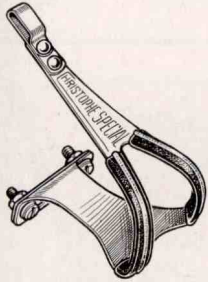

SCHUH-SCHUTZÜBERZUG  
 passt für alle pedalhaken  
 02913-ÜBER 2.- DM

IN DER LÄNGE VERSTELL-  
 BARE PEDALHAKEN  
 02914-VERS 7.- DM



TOURIST-PEDALHAKEN  
 zur befestigung an  
 normalen pedalen mit  
 gummisteg (abb. rechts)  
 02915-TOUR 5.25 DM



"MINI - CHRISTOPH" der pedalhaken für die L A D Y  
 warum sollen nur die männer und die mutigen frauen die  
 vorteile von pedalhaken ausnutzen ? Diese "MINI" ersetzen  
 sicher nicht die richtigen haken mit riemen - aber BESSER als  
 ganz ohne !!! Der preis beinhaltet bereits die überzüge zur  
 schonung der schuhe !!!!!

02916-MIRE ... befestigung an rennpedale 5.25 DM  
 02917-MIGU ... befestigung an gummipedale 5.25 DM

NEU NEU NEU NEU NEU NEU  
 ital. CROSS-PEDALHAKEN - bruchsicher 7.80 DM  
 normale länge  
 02918-CRNO  
 lange ausführung  
 02919-CRLA

### PEDALRIEMEN (preis je paar)

02930-RECO	RECORD - ital. fabrikat mit rollenschnalle - KEIN PLASTIK !!	in SCHWARZ oder WEISS	1.95 DM
02931-LAPI	LAPIZE/CHRISTOPH la chromleder - rollenschnalle	in WEISS, BLAU, ROT oder SCHWARZ	3.40 DM
02932-BIND	B I N D A	in BLAU, WEISS oder ROT	7.- DM
02933-BISU	B I N D A - S U P E R doppeltes leder mit metallzwischenlage	nur in SCHWARZ	12.40 DM
02934-ZRIE	<b>christophe</b> in LEICHTER ausführung aus der Z-SERIE mit nieten	nur in NATURFARBEN (BRAUN-natur)	8.60 DM



### PEDALRIEMEN SOLLTEN DES ÖFTEREN ERNEUERT WERDEN !!!!

.... es soll radler geben, welche mit einem paar riemen das ganze jahr fahren - und es nicht merken ....  
 SOLCHE RIEMEN KÖNNEN IHREN ZWECK NICHT MEHR ERFÜLLEN !

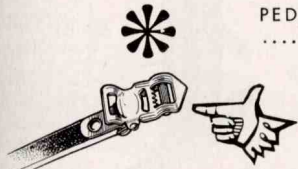

DIESER PEDALRIEMEN HÄLT BEI NORMALEM GEBRAUCH EIN JAHR ...  
 BESTES LEDER - DOPPELT - MIT NYLONZWISCHENLAGE - BEWÄHRTE  
 "BINDA-ROLLENSCHNALLE" UND DAS BESONDERE FINISH == GELOCHT !!!  
 nur in der farbe G R A U 02935-GELO 9.- DM



02940-PLOM GRIFFP LOMBE Stück -.50 DM  
 zum Anschrauben an das  
 Riemenende, ermöglicht  
 besseres und sicheres  
 Greifen beim Zuziehen

02941-NIET 4 Stück für 2 Paar Riemen 1.50 DM  
 NIETEN ZUM ZUSAMMENHALTEN DES UM-  
 GEKNICKTEN RIEMENENDES ZWECKS DES  
 SICHEREN GRIFFES . Mittels Bohrer, Niet-  
 zange o.ä. werden in das Riemenende zwei  
 Löcher gebracht, das Ende UMGEKNICKT  
 und mit diesen speziellen Stecknieten mit  
 einer gewöhnlichen Zange zusammengedrückt

WIR sind immer darauf bedacht, unsere Kundschaft zufriedenzustellen und daß SIE recht viel Freude am Radsport haben .....und daß Sie den Kauf bei RADSPORT-BRÜGELMANN immer weiterempfehlen. Sollte einmal etwas nicht nach Ihren Vorstellungen gelaufen sein, so teilen Sie uns dies bitte mit. Wir können Ihnen versichern, daß unser Team bemüht sein wird, auch diese Unzufriedenheit auszubügeln .....

Leider gibt es Menschen welche sich nicht nach Regeln und Bedingungen richten möchten - diese Kunden können auch wir oft nicht zufrieden stellen .....

UNSERE GROSSE BITTE -  
 TRETEN SIE SCHRIFTLICH MIT UNS IN VERBINDUNG UND MEIDEN SIE UNSER TELEFON .  
 .... Sie können sich bestimmt nicht vorstellen, welche Fehler bei telefonischen Aufträgen  
 unterlaufen ----- WIR SIND DARAUF BEDACHT, FEHLERQUELLEN AUSZUSCHALTEN .

## PUMPEN

"Wenn Ihre Pumpe nicht mehr will – nicht gleich wegwerfen – versuchen Sie es erst einmal mit einem neuen Leder und Pumpen-Spezialöl ....."

HINWEIS ZU DEN PUMPEN MIT DRUCKANZEIGE – die druckanzeige besagt NICHT, daß jede person mit einer solchen pumpe den höchstmöglichen luftdruck in den reifen pumpen kann . Logischerweise ist mit den pumpen der höheren preislage ein hoher luftdruck mit geringerem kraftaufwand zu erreichen als mit einer pumpe in der preisgünstigeren preislage .

**SONDERANGEBOT –solange Vorrat ;**

**SILCA-IMPERO RENNpumPE –wie Abbildung–**  
03000-SISO NUR !!!!! 4.- DM

- |            |                                 |        |
|------------|---------------------------------|--------|
| 03044-PALU | STANDARD-Rennpumpe in Aluminium | 7.- DM |
| 03045-PPLA | ..... in Plastik –weiß–         | 5.- DM |
| 03046-PSCH | ..... mit Einsteckschlauch      | 5.- DM |

CHRISTOPH RENNpumPE DER SERIE  GEWICHT NUR ca 120 Gr.

DIE LEICHTESTE RENNpumPE

NEUES MODELL ; JETZT ZUM EINSTECKEN IN DEN RAHMEN SO-DASS DER PUMPENHALTER ENTFÄLLT = NOCH LEICHTER !!!

WIR KENNEN KEINE HANDpumPE, WELCHE IN DER WIRKUNG NOCH BESSER IST UND DANN AUCH NOCH DAS GESCHMACKVOLLE FINISH

- |            |                                   |         |
|------------|-----------------------------------|---------|
| 03053-CHRZ | EXTRA-LUXUS MODELL "CHROM/SILBER" | 22.- DM |
| 03052-SCHZ | dito "SCHWARZ/SILBER"             | 18.- DM |
| 03051-STSC | dito STANDARD MODELL in SCHWARZ   | 10.- DM |

ZWEI NEUE MODELLE VON **poutraire-morin**

03054-ZEHP "HP" die bereits bestens bewährte pumpe mit neuartigem klemmansatz . Hebel ca. 1/4 umdrehung drehen und die pumpe sitzt fest auch bei hohem druck 18.-DM ACHTUNG ----- RAHMENHÖHE ANGEBEN !!!!!!!!!!!!!!!

03055-ZHPS

"HP S" Vorwahlpumpe . Sie stellen die pumpe auf den gewünschten (benötigten) druck ein – bei erreichen des gewählten druckes (bis 8 bar) pumpt die pumpe "leer" . Diese pumpe hat ebenfalls den neuartigen klemmansatz und ist als einsteckpumpe, sodaß Sie keinen pumpehalter benötigen, jedoch UNBEDINGT in der bestellung die rahmenhöhe angeben müssen UNSER PREIS NUR 29.- DM

03040-SIST

Die seit vielen jahren bekannte und bewährte SILCA-IMPERO RENNpumPE zum einstecken = abbildung rechts, so wird in deutschland die rahmenhöhe gemessen = Diese pumpe ist in verschiedenen farben lieferbar, da die fa. silca jedoch sehr unzuverlässig liefert – leider nicht immer in allen farben an lager . Wenn die bestellte farbe nicht an lager ist, liefern wir weiß oder schwarz – ist dies nicht gewünscht, bitte UNBEDINGT in bestellung angeben .

DIE SKS HANDSTANDPUMPEN führen wir nur in der bewährten metallausführung – AUCH die SEHR PREISGÜNSTIGEN pumper sind von SKS aus metall – beachten Sie dies beim preisvergleich

- |            |   |          |
|------------|---|----------|
| 03041-2504 | Metall-Handstandpumpe mit 35 mm !!! hubrohr – tritt und rutschfester fuss – ventilauflaufsatz für normale fahrrad-und schlauchreifenventile   | 9.80 DM  |
| 03042-1545 | Handstandpumpe in KRÄFTIGER metallausführung – 35mm hubrohr , 400 mm lang !!! – kombiklappnippel C für alle ventile*  | 15.- DM  |
| 03043-ATUP | Handstandpumpe mit LUFTDRUCKANZEIGE ZUR SOFORTKONTROLLE in sehr preisgünstiger metallausführung – anzeige bis 10 bar/atü mit klappnippel C für alle ventile* NUR nur NUR nur NUR                    | 26.90 DM |
| 03001-KOMA | "AERO RENNkompressor" – abbildung rechts – BEI UNS NUR 49.80 DM leichtes pumper bei gleichzeitiger kontrolle – anzeige bis 16 bar/atü –   |          |
| 03039-PLUS | NEU VON <b>poutraire-morin</b> UNSER EINFÜHRUNGSPREIS 70.- DM DA STECKT WAS DRIN – MEHR LUFT IN KÜRZERER ZEIT Doppelrohrpumpe = weniger pumpe schläge = größere leistung = kontrolle bis 16 bar/atü |          |

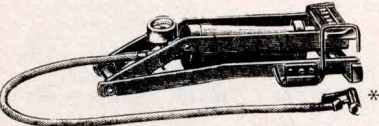
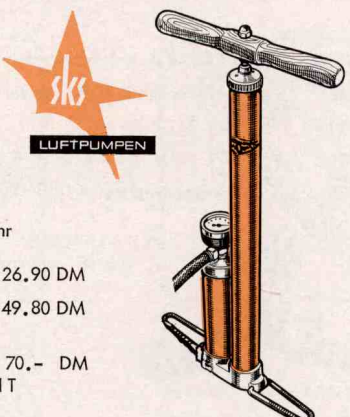
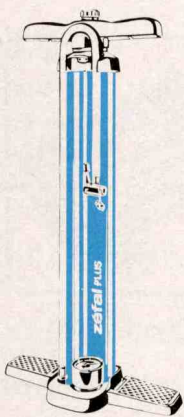

03038-FUSS FUSS-TRETPumPE von SKS in großer leistungstarker und stabiler, BEWÄHRTER ausführung – je hub ca.300ccm mit klappnippel C . 45.- DM

ACHTUNG – diese pumpe ist nicht mit billig-angeboten vergleichbar , diese pumpe hat sich im davergebrauch für hohen druck BEWÄHRT , diese pumpe ist reparierbar – wir führen ersatzteile !

\* beachten Sie die erklärung für den klappnippel auf seite 31

**Campagnole**

KETTENTRÄGER – beim ausbau des hinterrades ist es nicht mehr nötig, die kette in die finger zu nehmen !!! Der spezielle schaltgriff hat einen anschlag, welcher den kettelauf während des gebrauch auf die 5 bzw 6 zahnkränze begrenzt – bei radausbau wird der anschlag gelöst und die kette läuft auf den am ausfallende montierten kettenträger . Bei 5-fach zahnkranz muß der rahmen und das hinterrad 6-fach-norm haben , bei 6-fach kranz um 4mm weiter und die achse wird gegen eine solche mit 140mm länge ausgetauscht .

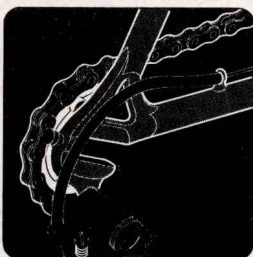

- |  |  |  |   |
|--|--|--|---|
| SET -1-<br>träger für normales ende, befestigung mit 1 schraube / schalt = griff für angelöteten sockel<br>03047-C221 19.- | SET -2-<br>träger für normales ende, befestigung mit 1 schraube / schalt = griff doppelt komplett f. rahmen ohne sockel<br>03048-C222 31.- | SET -3-<br>träger für camp NR ende mit 2 gewinde = löcher / schaltgriff doppelt komplett , f. rahmen ohne sockel.<br>03049-C223 31.- | SET -4-<br>träger für camp NR ende mit 2 gewinde = löcher / mit rechtem schaltgriff f. angelöt. sockel am rahmen<br>03050-C224 19.- |
|--|--|--|---|

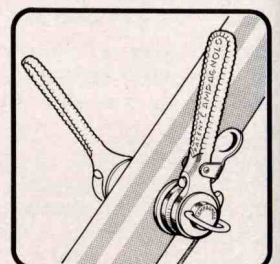

03003-PSP8	PUMPENSPITZEN ZUM ANSCHRAUBEN FÜR RAHMENUNTERROHR	28 mm Ø	Paar	1.- DM
03004-GA26	PUMPENTELLER – GARNITUR teil A + B	für 26 mm Ø		2.- DM
03005-GA28	PUMPENTELLER – GARNITUR teil A + B	für 28 mm Ø		2.- DM
03006-TE26	PUMPENTELLER teil A einzeln	für 26 mm Ø		1.50 DM
03007-TE28	PUMPENTELLER teil A einzeln	für 28 mm Ø		1.50 DM
03008-TECA	PUMPENTELLER ORIGINAL 	für 28 mm Ø		2.- DM
03009-TEZW	Distanz zwischenlage zur verwendung von 28mm teller auf 26mm rohr			1.35 DM



## ERSATZ-ATÜMESSER FÜR HANDSTANDPUMPEN UND FUSSTRETPUMPEN

03013-AM10	bis 10 atü	12.- DM	//////	03014-AM16	bis 16 atü	12.- DM
03016-EINS	EINSTECKSCHLAUCH für Rennpumpen					1.- DM
03015-HODR	HOCHDRUCK-PUMPENSCHLAUCH für Standpumpen – durchsichtig –					3.- DM
03017-BAND	spezielle SCHLAUCHBANDAGE – HOCHFEST – zur sicheren Schlauchbefestigung				Stück	1.- DM

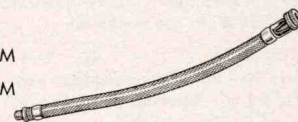

**03012-PUOL PUMPENÖL 2.- DM**  
**SEHR WICHTIG IST ES, DASS DIE PUMPE VON ZEIT ZU ZEIT GEÖLT WIRD..... ABER NICHT MIT NORMALEM ÖL !!!!!**

**DAS PUMPENÖL HÄLT DIE LEDER WEICH UND GEWÄHRLEISTET SOMIT HOHEN LUFTDRUCK SOWIE LANGE LEBENSDAUER**

## KOMPLETTE SCHLÄUCHE für die SKS pumpen ;

	hochdruckschlauch komplett – auf einer seite mit gewindestück auf anderer seite mit ansatz	
03090-SCH1	mit einfachem hebelansatz	6.- DM
03091-SCHA	mit steckaufsatz –A–	9.50 DM
03092-SCHB	mit spezialaufsatz ANSB	15.50 DM
03093-SCHC	mit hebelaufsatz ANSC	10.50 DM

## ANSÄTZE FÜR SILCA-IMPERO EINSTECKPUMPEN

03035-SILC	Orig. SILCA in leichter ausführung	4.85 DM
03022-KOCL	Orig. CAMPAGNOLO in leichter kunststoffausführung	7.95 DM
03024-KOCC	Orig. CAMPAGNOLO "GABEL" metall – verchromt	12.75 DM

**03018-REDU 1.15 DM**  
 reduzierstück von auto-ventilaufsatz zu schlauchreifenventil , ermöglicht das aufpumpen an der tankstelle .



**03025-ANSA 3.50 DM**  
 steckaufsatz –A–

**03027-ASIL 8.- DM**  
 Orig. SILCA steckaufsatz mit dem großen stauraum = sehr guter sitz auch bei hohem luftdruck .



**03029-ANSB 9.50 DM**  
 hebelaufsatz MIT steckaufsatz an kette . FESTER und SICHERER sitz auf allen ventilen .

**03031-ABST 3.50 DM**  
 aufsatz mit kette , einzeln



**03033-ANSC 4.50 DM**  
 hebelaufsatz mit EXENTERHEBEL – dieser universalansatz passt auf alle ventile . Der hebel ist nach 2 seiten umklappbar , wobei eine seite für auto und die andere seite für fahrradventil geeignet ist .



Zu allen hier aufgeführten pumpenköpfe haben wir ersatzgummi an lager , ebenso zu allen luftpumpen . Bei bestellung verfahren Sie UNBEDINGT wie folgt ; " ... Ersatzgummi bzw Manschette für Artikel Nr. 12345-ABCD " . Die bestellcode-spalte auf dem bestellschein mit dickem strich durchstreichen , keine nummer einfügen – sonst wird das gewünschte ersatzteil geliefert , jedoch der komplette ansatz bzw die pumpe in der EDV berechnet !!!



# Gios\*torino

03190-GIK2	KETTENRAD mit 52 Zähne	87.60 DM
03191-GIK3	KETTENRAD mit 53 Zähne	87.60 DM
03192-GIST	SATTELSTÜTZE Campagnolo 27,2	87.60 DM
03193-GIVT	VORBAU T.T.T.	52.70 DM
03194-GIVC	VORBAU Cinelli Corsa	52.70 DM
03195-GIVR	VORBAU Cinelli Record	71.40 DM

auch bei gios sind vorbauten knapp ! wenn gewünschter typ nicht lagernd , liefern wir ersatz im gios-finish . wenn nicht gewünscht bitte angeben .

CAMPAGNOLO-CINELLI-T. T. T. ARTIKEL  
 AUSGEFRÄST UND AUSGEMALT IM ORIGINAL GIOS-TORINO FINISH -

# Gios\*torino

Original



## SÄTTEL

SÄTTEL AUS FRANKREICH SIND QUALITATIV SEIT JAHRZEHNEN FÜHREND, SIE SIND IMMER BAHNBRECHEND. HIER IST ALTE ERFAHRUNG VEREINT MIT KRITIK AN JEDER NEUERUNG .....

BEI DEN HERREN VON I D E A L E HAT MAN AUCH AN DIE DAMEN GEDACHT, UND DEN FALL-ZU-FALL RADSPORTLER NICHT VERGESSEN, WELCHER SICH NICHT DURCH ÖFTERES RADFAHREN AN EINEN SATTEL GEWÖHNEN KANN .....



FÜR DEN NATUR-LIEBHABER BAUT MAN BEI IDEALE NOCH SÄTTEL DER ABSOLUTEN SPITZENKLASSE MIT AUSGEWÄHLTEN LEDERSORTEN. FORM UND VERARBEITUNG KÖNNEN SICH WIRKLICH SEHEN LASSEN !

03219-RECO 23.- DM  
ein preisgünstiger croupon-ledersattel von IDEALE aus frankreich

03230-ISTA 49.- DM  
serie 90 - das spitzenprogramm von IDEALE - verchromtes stahlgestell

03228-ITIO 128.- DM  
serie 90 - mit dem superleichten TITANIUM gestell

03299-TIM 169.- DM  
serie 90 TITANIUM mit extrem leichtem TITANIUM sattelkloben !

03208-SAKI 9.60 DM  
kleine , ansprechende form mit ca. 24cm länge - ausführung in nylon

03223-PLAS 8.- DM  
standard RENN-sportsattel , plastik mit sattelkloben

03231-PLLE 15.- DM  
superweicher RENN-sportsattel mit feder - mit sattelkloben



### IDEALE

### SCHÜLER-KINDER SATTEL

### STANDARD "RENN-SPORT" MODELLE

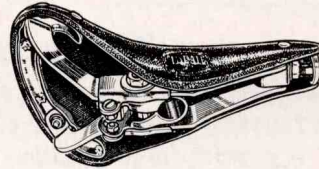

03229-IALU 57.- DM  
das modell der serie 90 mit dem seit jahren bewährten, besonders leichten alu-gestell MIT alu sattelkloben .  
Dieser sattel paßt nur auf sattelkerzen und NICHT auf die patent-sattelstützen .

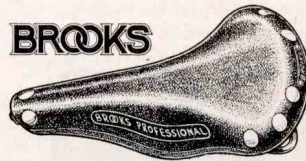

### BROOKS

03218-BB17 39.80 DM  
B-17 ; das traditions-modell

03217-BPEX 53.- DM  
das PROFESSIONAL modell in der neuen ausführung - ganz spezielle be-und ver= arbeitung - extra gegerbtes leder für dieses modell - 18mm kupfermieten - die einfachen modelle dieser serie führen wir nicht mehr .

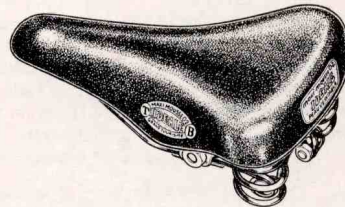

03212-MAXI 57.- DM  
der SUPER-KOMFORT-RENNSATTEL von IDEALE für das renn-sportrad SEHR GELOBT BEI DAMEN !  
= ein rennsattel mit zusatz =  
= licher federung , paßt auf  
= sattelkerze + patent stütze .  
selbstverständlich la. leder ! 22 mm dicke latex-unterlage !!!

BEI DEN RENNFAHRERN UND INTENSIVEN HOBBY-RADLERN HABEN SICH SEIT EINIGEN JAHREN DIE NYLON-SÄTTEL BESTENS BEWÄHRT UND SIND HEUTE NICHT MEHR WEGZUDENKEN - ZWANGSLÄUFIG KOMMEN DIESE ART VON SÄTTEL AUCH IN EINFACH/BILLIG-AUSFÜHRUNGEN AUF DEN MARKT UND WERDEN ALS "bestes, was gibt es" ANGEBOTEN ..... WIR MÖCHTEN DARAUFHINWEISEN, DASS WIR N U R DIE WIRKLICHEN, ECHTEN SPITZENFABRIKATE IN UNSEREM PROGRAMM FÜHREN , WIE SIE VON DEN RENNFAHRERN IN ALLER WELT GEFahren WERDEN .



**SELLE ROYAL**



**UNICA NITOR**



DAS SIND DIE VON DEN RENNFAHRERN AM MEISTEN GEFahrenEN FABRIKATE .....

UND DIESE FABRIKATE FÜHREN WIR !

03214-NYLE - alle fabrikate gleicher preis !!! - 28.- DM  
nylonsattel mit lederüberzug - OHNE POLSTERUNG  
glattes leder ODER wildleder

03221-2002 46.- DM  
IDEALE modell 2002 - nylonsattel mit schaflederüberzug - gepolstert

03210-2004 51.- DM  
IDEALE modell 2004 - nylonsattel mit schaflederüberzug und 15 mm dicker polsterung - der BESONDERS WEICHE , ECHTE RENNSATTEL !!

03226-TI01 65.- DM  
IDEALE modell 2001 - nylonsattel mit schaflederüberzug auf TITAN GESTELL = nur ca. 270 Gramm !!

03227-TI02 75.- DM  
wie 2001-TITAN , ABER gepolstert  
Gewicht ca. 310 Gramm

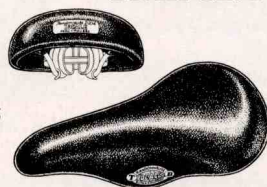

### IDEALE

03209-NYPO - alle fabrikate gleicher preis !!! - 40.- DM  
nylonsattel mit lederüberzug - MIT POLSTERUNG  
glattes leder ODER wildleder

### DIE EVOLUTION EINER GENERATION



**ROYAL mod. contour**

diese anatomische sattelform ist das end= ergebnis von einer langen ausarbeitung der anatomischen fakultät padua - und das ergebnis von der erfahrung der best= bekannten profi-rennmanschaften .....

03203-COST (380 Gr.) 65.- DM  
.... mit stahlgestell

03204-COMA (260 Gr.) 72.- DM  
.... mit MAGNESIUM-gestell

03205-COSU (250 Gr.) 75.- DM  
modell SUPER in der flachen form - aber mit den gleichen anatomischen vorteilen

### DER HIT FÜR DAS EXCLUSIVE

EIN ECHTER RENNSATTEL VON KLASSE IN FARBE ROT , BLAU oder GRAU - das spitzenmodell von COBRA ! wildlederüberzug mit schaumstoffpolsterung 03206-SAFA 52.- DM

SAN MARCO Profi-Rennsattel "mit der nach unten geneigten spitze" 1979 unter dem namen "CONCOR" 03207-CONC 65.- DM

### DER SUPERLEICHTE SATTEL

nur ca. 220 gramm - nylon mit lederdecke !!!! - auf bestens bewährtem ERGAL GESTELL 03213-LLLL 65.- DM

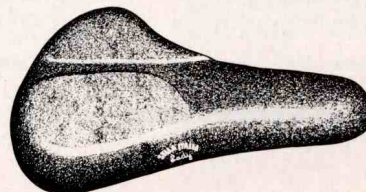

**LADY - ANATOMIC**  
der spezielle damensattel  
03202-LADY 29.- DM



## SATTELKLOBEN

03301-STAN	in EINFACHER STANDARD-AUSFÜHRUNG	2.80 DM
03302-BRID	in HARTER ZAHNUNG -VERCHROMT , BROOKS oder IDEALE je nach lagerbestand	4.80 DM
03303-TITA	aus TITANIUM !!!!! nur 90 GRAMM !!!!! = das LEICHTESTE vom LEICHTEN , in kombination mit einer sattelkerze wesentlich leichter als jede patent-sattelstütze	41.- DM
03304-IPAT	IDEALE PATENT-SATTELKLOBEN mit zusätzlicher sicherungsschraube - kein verrutschen des sattels - paßt für übliche sättele auf sattelkerze - abbildung rechts	5.80 DM
03305-IALU	IDEALE ALU ; paßt nur zu dem aluminium sattelgestell	12.- DM
03307-STAN	<u>SATTELSTÜTZ - KLEMMBOLZEN</u> einfache STANDARD-AUSFÜHRUNG mit 6-kant mutter	-.50 DM

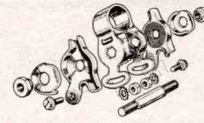

### IN DER MODERNEN AUSFÜHRUNG MIT INNEN-SECHSKANT :

03306-INBS	in STAHL - VERCHROMT " made in italy "	2.20 DM
03308-TATA	Original T.A. verchromt	3.70 DM
03309-ZEUS	Original ZEUS mit besonders flachen Köpfen	4.10 DM
03310-CAMP	Original CAMPAGNOLO	5.85 DM
03311-ERGA	in EXTRA LEICHTER AUSFÜHRUNG aus ER GAL	6.60 DM
03312-TATR	Abb. rechts , mit Träger für Zug bei Mittelzugbremse	5.70 DM
03313-SASP	<b>WIEDER LIEFERBAR !!!! Sattelstütz-Schnellverschluss</b> Bestens bewährt, schnellste Verstellung der Sattelhöhe möglich - Montage und Demontage ohne Werkzeuge - sehr von Vorteil für die Ersatzmaschine - Ideal zur Demontage des Sattels beim Einpacken des Rades ins Auto.	9.90 DM

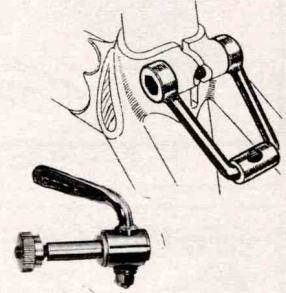
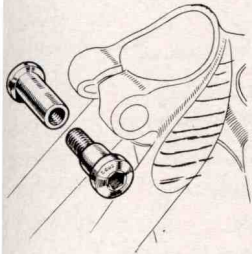

## SATTELSTÜTZEN

gefräste CAMPAGNOLO Stützen im Finish von COLNAGO, GIOS-TORINO, GUERCIOTTI, MASI u.a. sind an Lager in dem entsprechenden Ø  
**ACHTUNG - VERGESSEN SIE NICHT DEN DURCHMESSER ANZUGEBEN !!!! MESSEN SIE UNBEDINGT GENAU !!**  
 Geben Sie den Durchmesser auf 0,2 mm genau an - Schieblehre zum genauen Messen finden Sie auf Seite - 56 -  
 Meistens wird der Durchmesser mit einem Zollstock gemessen und dann 26 oder 27 mm bestellt - sehr oft stimmt dieses Maß dann nicht genau .....  
 und dann wird gefeilt, geschliffen oder Blech untergelegt, damit die Stütze paßt !!! DAS IST PFUSCH .....

03320-SAKE	STANDARD-SATTELSTÜTZE (sattelkerze) in aluminium - nur mit 25,8-26-26,2-26,4-26,6-26,8-27,2 mm Ø	4.- DM
03327-PATE	PREISGÜNSTIGE aluminium PATENT-sattelstütze (SAKAE - COBRA - TTT o.ä.) 25,8 bis 27,2 je 0,2 mm	14.- DM
03328-IT25	ital. PATENT-SATTELSTÜTZE mit sonderdurchmesser 25 mm	37.- DM
03326-EXLA	EXTRA LANGE PATENT-SATTELSTÜTZE VON LAPRADE SONDERANFERTIGUNG = 240 mm LANG =	51.- DM

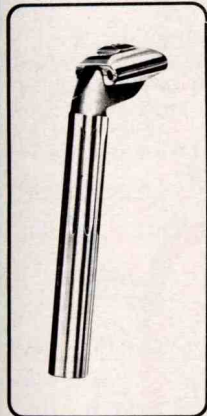

03329-SALA = 27.- DM  
 SR - typ LAPRADE mit 1-schrauben-system 25,8 bis 27,2 je 0,2 Ø

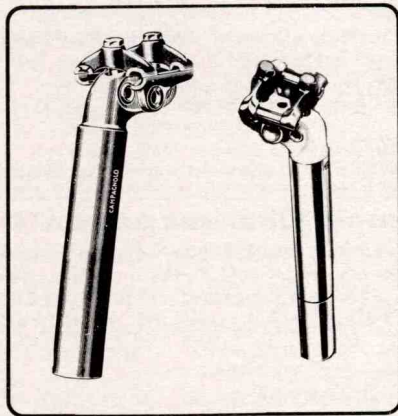

03332-CAZE = 41.- DM  
 CAMPAGNOLO oder ZEUS -je nach lagerbestand- 25,8 bis 27,2 mit je 0,2 Ø

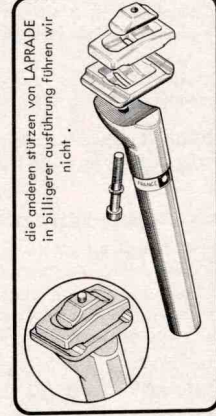

03321-LAPR = 47.45  
 orig. LAPRADE 606 EXTRA LEICHT UND ÜBERLANG = 200mm

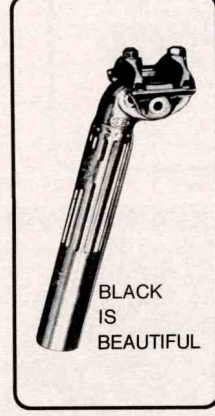

03338-SRSR = 55.-  
 SAKAE - SR in SCHWARZ 26,8 - 27 - 27,2 Ø

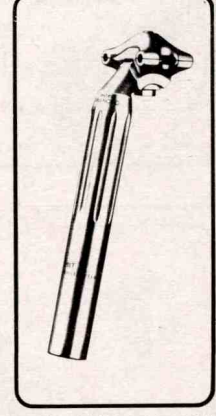

03340-CASR = 66.- DM  
 CAMPAGNOLO SUPER RECORD 25-25,8 bis 27,4 je 0,2

BEI BESTELLUNG VON ERSATZTEILEN BITTEN WIR DIE BILD-NUMMERN VON SEITE 38 ZU VERWENDEN UND DAS FABRIKAT ANZUGEBEN .

**BROOKS SATTELFETT** 03314-SAFE 3.90 DM  
 - unerlässlich zur pflege eines ledersattels, gleich welches fabrikat . Hat sich auch -  
 - bestens bewährt zur imprägnierung der rennschuhe gegen nässe , hiermit gepflegte -  
 - schuhe bieten auch größeren schutz gegen kälte !

**SATTELDECKEN** sind bei einem ledersattel unentbehrlich, da -  
 - sonst die hose verschmutzt wird . Ebenfalls empfehlenswert bei nylon sattel mit -  
 - lederdecke wenn mit heller hose gefahren wird !

03323-DEPO	... in plastik mit DICKER schaumstoffeinlage	3.50 DM
03324-DEST	... in velour-stoff mit leichter polsterung	3.50 DM
03325-DEPL	... in plastik -transparent- NEU ; verstärkte ausführung	3.50 DM

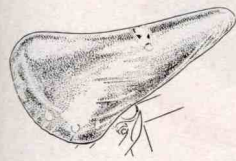

### ZWEI PUNKTE, um deren Beachtung wir bitten;

1. Schicken Sie uns bitte **KEIN GELD** in Briefsendungen, Päckchen etc. - auch nicht per Einschreiben. Wir müssen diesbezüglich jegliche Haftung **GRUNDSÄTZLICH** ablehnen. Wenn Sie uns einen Scheck zukommen lassen, zeichnen Sie diesen mit den **WORTEN „NUR ZUR VERRECHNUNG“** - die beiden, allgemein üblichen, Querstriche gelten nicht. Auch hier müssen wir bei Nichtbeachtung jegliche Haftung ablehnen.
2. Wenn wir einen Artikel nicht liefern können, so wird dieser Artikel trotzdem auf der Rechnung aufgeführt - in der Spalte erscheint dann eine Zahl (1-4), wofür die Erklärung in der Fußnote der Rechnung zu finden ist. In der **ENDSUMME** der Rechnung ist der nichtgelieferte Artikel jedoch **NICHT BERECHNET**.

## SCHALTUNGEN

ALLE RENNSCHALTUNGEN WERDEN ZUR MONTAGE AN RENN-AUSFALLENDE VOM TYP CAMPAGNOLO/ZEUS o.ä. GELIEFERT. SOLL DIE SCHALTUNG AN STANDARD-ENDE MONTIERT WERDEN, BENÖTIGEN SIE DEN ADAPTEUR AUF SEITE 35 UNTEN/RECHTS.

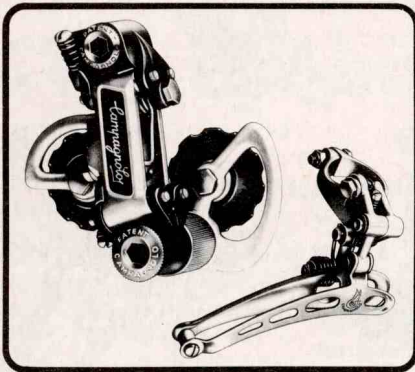

### KETTENBLATT - UMWERFER " GS "

= das allgemein bekannte modell =

03501-CWGS 36.- DM

... in der neuen ausführung mit gelochter kettenführung - wie nebenstehende abbildung  
03502-CWRE 43.- DM

... das obige modell  
MIT SOCKEL ZUM ANLÖTEN  
03503-CWLÖ 48.- DM

03504-CNGS 53.- DM  
modell NUOVO GRAN SPORT - die preiswerte Campagnolo rennschaltung in aluminium

03509-CNUO 92.- DM  
modell NUOVO RECORD, die meistverkaufte Campagnolo Rennschaltung in Aluminium

03505-CSCH 99.- DM  
modell NUOVO RECORD, das meistverkaufte modell in S C H W A R Z eloxiert

03510-CSUP 130.- DM  
modell SUPER RECORD, Abbildung links - mit ERGAL Bolzen - Gelenkgehäuse in schwarz

03506-CNUB 148.- DM  
modell NUOVO RECORD im BRÜGELMANN-FINISH ausgearbeitet ähnlich der Abbildung auf Seite 103 mit zusätzlichen Leichtteilen. DIE LEICHTESTE CAMPAGNOLO SCHALTUNG

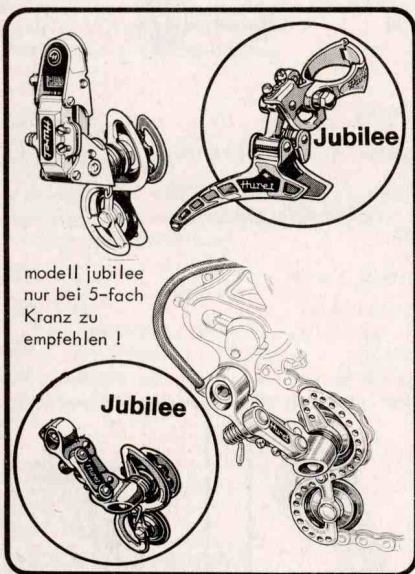

modell jubilee nur bei 5-fach Kranz zu empfehlen!



03432-HWER 13.70 DM  
KETTENBLATT-UMWERFER in Rennausführung

03423-HWJU 33.- DM  
KETTENBLATT-UMWERFER HURET-JUBILEE  
Abb. links, der LEICHTESTE uns bekannte Umwerfer

03431-HECO 10.60 DM  
modell ECO -ähnlich Abb. links aussen- in NEUER, VERBESSERTER AUSFÜHRUNG

03410-HECE 32.- DM  
komplette SCHALTGRUPPE; Schaltung - Umwerfer - Doppelgriff und Züge

03424-HJUN 72.- DM  
modell JUBILEE, die LEICHTESTE uns bekannte Schaltung

03416-HJUG 85.50 DM  
modell JUBILEE im BRÜGELMANN-FINISH ausgebohrt - ähnlich der Abbildung links

### Spezielle Schaltungen für extreme Übersetzungen

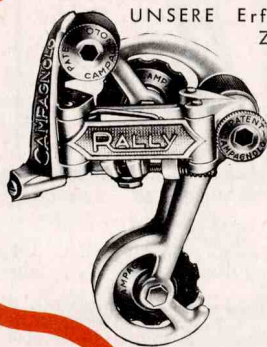

UNSERE Erfahrungen haben gezeigt, daß bis zu 24 Zähne auf dem größten Zahnkranz alle normalen Schaltungen voll funktionsfähig sind. Von 25 - 27 Zähne treten oft schon Probleme auf. Ab 28 Zähne empfehlen wir auf jeden Fall eine Schaltung mit hierfür extra konstruierter Bauweise;

03447-ALGS 26.75 DM  
modell HURET-SUPER ALLVIT; in Stahlausführung

03440-SHGS 39.95 DM  
modell GS von SIMPLEX für die extremen Übersetzungen

03439-JUGS 83.50 DM  
modell HURET-JUBILEE GS; die LEICHTESTE uns bekannte Schaltung

03448-CAGS 94.- DM  
modell CAMPAGNOLO-RALLY; funktionssicher wie die bewährte Rennschaltung

SPEZIAL-UMWERFER FÜR DAS VORDERE KETTENRAD BEI EXTREM ZAHN-UNTERSCHIED. Fabrikat SIMPLEX. GEEIGNET BIS ZU 24 Z. UNTERSCHIED VOM KLEINEN ZUM GROSSEN KETTENRAD-AUCH FÜR 3-FACH KETTENRAD BESTENS GEEIGNET.

03525-WEGS 48.- DM

### ÜBERSETZUNGSTABELLEN

in Zoll, der in Deutschland üblichen Begriffs-Bezeichnung, für Zahnkränze von 12 - 25 Zähne und vordere Kettenräder von 40 - 56 Zähne, können Sie kostenlos mit einer Bestellung anfordern.



WIR BITTEN ZU BEACHTEN, DASS AUCH BEI VERWENDUNG VON BESTEN WERKZEUGEN MONTAGESPUREN -INSBESONDERE AN ALUMINIUM TEILEN- UNAUSBLEIBLICH SIND. DESHALB; BEVOR SIE FLUCHEN, DASS MAN IHNEN EIN GEBRAUCHTES TEIL VERKAUFT HAT - ÜBERPRÜFEN SIE DIESE MÖGLICHKEIT .....

\*ALLE RENNSCHALTUNGEN WERDEN ZUR MONTAGE AN RENN-AUSFALLENDE VOM TYP CAMPAGNOLO/ZEUS o.ä. GELIEFERT .  
SOLL DIE SCHALTUNG AN STANDARD-ENDE MONTIERT WERDEN, BENÖTIGEN SIE DEN ADAPTEUR UNTEN / RECHTS

Die Firma SIMPLEX hat ein Programm von fast 30 Schaltungen= typen . Wir haben unser Sortiment auf die 4 wesentlichen Typen beschränkt ! Da die Firma Simplex sehr oft Änderungen vornimmt , bringt dies auch Probleme für die Ersatzteilhaltung mit – daher möchten wir Ihnen empfehlen, bei Ersatzteilbedarf uns das defekte Teil einzusenden



03520-SSTN	modell PRESTIGE STANDARD – einfache Rennsportschaltung	11.- DM
03513-SSTE	..... mit UMWERFER, DOPPELGRIF + ZÜGEN	26.- DM
	-Das modell STANDARD paßt nur an Standard-Ausfallende !	
03521-SSPN	modell PRESTIGE SPECIAL –	15.50 DM
03514-SSPE	..... mit UMWERFER, DOPPELGRIF + ZÜGEN	31.50 DM
03522-SCRN	modell PRESTIGE CRITERIUM –	24.- DM
03515-SCR1	..... mit UMWERFER, CRITERIUM DOPPELGRIF + ZÜGEN	46.- DM
03516-SCR2	..... mit dem SUPER COMPETITION UMWERFER	51.- DM
03406-LJSI	modell SUPER L. J. ganz in Aluminium das Simplex Spitzenmodell - komplette Schaltgruppe mit dem SUPER L. J. Umwerfer und den speziellen L. J.-Griffen	126.- DM
03408-LJGO	in gold eloxiert	komplette Gruppe 126.- DM
03523-SUCR	KETTENBLATT – UMWERFER einzeln modell CRITERIUM	11.- DM
03524-SUSC	.... modell SUPER COMPETITION –Abb. rechts	16.- DM

zu den SHIMANO schaltungen + umwerfer vom Typ "EX" sind INBUSSCHLÜSSEL mit 3 und 6mm SW nötig .

## SHIMANO

03425-SSCH	SCHALTUNG	modell DURA ACE/CRANE	hell	46.- DM
03433-SSCS		modell DURA ACE/CRANE	schwarz	48.- DM
03441-SSEH		modell DURA ACE EX-SERIE	hell	61.70 DM
03426-SWDH	UMWERFER	modell DURA ACE	hell	26.85 DM
03434-SWDS		modell DURA ACE	schwarz	28.85 DM
03442-SWEH		modell DURA ACE EX-SERIE	hell	33.50 DM
03517-EDAH	GRUPPE	modell DURA ACE	hell	101.85 DM
03518-EDAS	KOMPLETT	modell DURA ACE	schwarz	106.85 DM
03519-EDEX	MIT GRIF	modell DURA ACE EX-SERIE	hell	131.- DM
03418-E600	UND	modell " 600 "		49.90 DM
03417-E6EX	ZÜGEN	modell " 600 - EX "		59.90 DM

**HINWEIS** für das SHIMANO-PROGRAMM ;

wir haben ein sehr gut sortiertes shimano-ersatzteil sortiment – für die 600er serie haben wir jedoch keine ersatzteile an lager, können diese jedoch innert einiger tage besorgen !

über das SHIMANO PPS System und das SHIMANO FFS "LEERLAUF"-Tretlager steht deutschsprachiges informations= material in form von fotocopien zur verfügung .  
Preis 2.- DM bestell-code 05796-KASH  
Bei einzelanforderung bitte 5.- DM in briefmarken einsenden.



Wenn nicht verneint, liefern wir bei Griffen immer die entsprechenden Züge mit

	03401-IFAC	SCHALTUNGSGRIF	rechts	4.50 DM
	03438-HUST	DOPPELGRIF	HURET-standard	9.80 DM
	03443-SIPR	DOPPELGRIF	SIMPLEX prestige	10.- DM
<b>FÜR ANGELÖTETE SOCKEL :</b>	03419-CREC	DOPPELGRIF	CAMPAG. record	21.- DM
03420-SORE 21.- DM	03427-CREF	DOPPELGRIF	CAMP. ausgefräst	31.- DM
modell campagnolo record	03435-ZEUG	DOPPELGRIF	ZEUS weltmeister	15.50 DM
03428-SOGE 31.- DM	03429-SDUH	DOPPELGRIF	SHIMANO dura ace	27.- DM
... mit ausgefrästen Hebeln wie seite 103	03421-SDUS	DOPPELGRIF	SHIMANO schwarz	28.- DM
	03437-SEXH	DOPPELGRIF	SHIMANO EX-serie	33.85 DM

leicht



03446-HULE	DAS LEICHTESTE, was wir an doppel-schaltgrif auf dem markt finden konnten ; HURET-FEDERLEICHT mit ausgearbeiteten hebeln – für lötsocel	31.- DM
03422-LEDO	LENKERSCHAFT-DOPPELGRIF zur montage am lenkervorbau – mit zügen – abb. links	17.- DM
03404-LESH	LENKERENDGRIF – shimano-	14.55 DM
03405-LECA	LENKERENDGRIF – campagnolo-	23.- DM
02741-BEZÜ	POLSTERBEZÜGE orig. campagnolo für schaltgriffe und schnellspanner in blau und gelb stück	-.50 DM

SCHALTUNGS-UMWERFERZÜGE ;	für schaltung typ standard	03534-ZUCS	-.60 DM	für umwerfer typ standard	03530-ZUCW	-.60 DM
	typ colnago	03535-ZCUS	-.90 DM	typ colnago	03531-ZCUW	-.90 DM
	beide züge "colnago" MIT endspirale in schwarz und 2 endfüllen angespres	NUR			03533-ZCSA	2.20 DM
... für LENKERENDGRIFFE ;	für schaltung	03539-ZULS	1.80 DM	für umwerfer	03541-ZULW	1.80 DM
	in extra DICKER ausführung	- ca. 200 cm lang -			03537-ZULD	2.25 DM
	"PLASTIK" siehe seite 36	03538-ZUPS	4.90 DM	für umwerfer	03540-ZUPW	3.90 DM

**SICHERHEITSNIPPEL**

ZUR ZUSÄTZLICHEN SICHERUNG, WELCHE VERHINDERT, DASS DIE SCHALTUNG VER = SEHENTLICH IN DIE SPEICHEN SCHLÄGT .

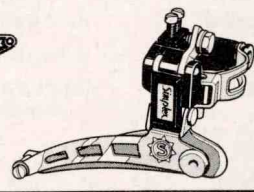

03609-SINI -.70 DM

**SHIMANO**

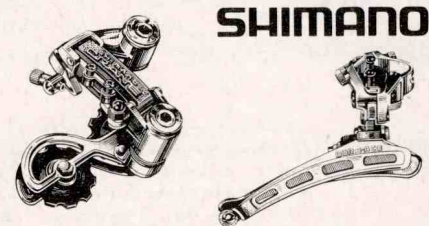

**PPS Positive Pre-Select SYSTEM**

03415-SPPS	hinteres schaltwerk *	18.80 DM
	griffe-komplett mit zug:	
03414-PPGR	doppelgrif für rahmen	12.60 DM
03413-PPGL	doppelgrif für lenkerschaft	12.60 DM
03412-PPGC	"click"-schalter für lenker	12.60 DM
04810-FFST	FFS tretlager in stahl	76.- DM
04811-FFAL	FFS tretlager in alu	85.- DM

**03607-ADAP\* 2.80 DM**

ZWISCHENSTÜCK ZUR MONTAGE VON SCHALTUNGEN, WELCHE URSPRÜNGLICH FÜR RENN-AUSFALLENDEN GEDACHT SIND, NUN JEDOCH AN STANDARD AUSFALLENDE MONTIERT WERDEN SOLLN



**SIMPLEX L. J. SCHALTGRIF MIT ENTLASTUNGSFEDER**

vorteil gegenüber herkömmlichen griffen ; beim spannen des um = werfer oder schaltungszuges unter = stützt die feder die zugkraft und beim zurückschalten gleitet der hebel weicher

gleichmässiges, weiches und ein sicheres schalten ist der vorteil .

der erfahrene radler schätzt dies – der anfänger (insbesondere damen) verlieren hiermit die angst vor dem schalten . . . .



03444-LLBA	mit bandage	28.50 DM
03445-LJSO	für lötsocel	28.50 DM

## Z Ü G E für Schaltungen

03534-ZUCS	für CAMPAGNOLO, SHIMANO, SIMPLEX, ZEUS, HURET oder ähnlichen Griff	-.60 DM
03535-ZCUS	„COLNAGO“ Schaltzug mit hochfestem Nippel passend für alle üblichen Griffe	-.90 DM
03539-ZULS	für CAMPAGNOLO, SHIMANO, SIMPLEX oder ähnlichen Lenkerschaltgriff	1.80 DM
03537-ZULD	in EXTRA DICKER AUSFÜHRUNG für alle üblichen Lenkerschaltgriffe	2.25 DM
03538-ZUPS	mit PLASTIK überzogen = läuft sehr leicht und scheuert nicht den Lack am Rahmen ab ! – auch für Rahmenschaltgriff zu verwenden –	ca. 190 cm lang 4.90 DM

## Z Ü G E für Umwerfer

03530-ZUCW	für CAMPAGNOLO, SHIMANO, SIMPLEX, ZEUS, HURET oder ähnlichen Griff	-.60 DM
03531-ZCUW	„COLNAGO“ Umwerferzug mit hochfestem Nippel passend für alle üblichen Griffe	-.90 DM
03541-ZULW	für CAMPAGNOLO, SHIMANO, SIMPLEX und ähnl. Lenkergriffe zum Umwerfer	1.80 DM
03537-ZULD	in EXTRA DICKER AUSFÜHRUNG für alle üblichen Lenkergriffe zum Umwerfer	2.25 DM
03540-ZUPW	mit PLASTIK überzogen = läuft sehr leicht und scheuert nicht den Lack ab am Rahmen ! – auch für Rahmenumwerfergriff zu verwenden –	.130 cm lang 3.90 DM

DENKEN SIE DARAN .....  
HALTEN SIE IMMER KLEIN-ERSATZTEILE WIE ZÜGE UND  
ÄHNLICHES AUF VORRAT !!! MEISST GEHEN SOLCHE  
KLEINIGKEITEN IM UNGÜNSTIGSTEN MOMENT KAPUTT  
W A S D A N N ????????

## DENKEN SIE DARAN.....

HALTEN SIE IMMER KLEIN-ERSATZTEILE WIE ZÜGE UND  
ÄHNLICHES AUF VORRAT !!! MEISST GEHEN SOLCHE  
KLEINIGKEITEN IM UNGÜNSTIGSTEN MOMENT KAPUTT .  
W A S D A N N ????????

DENKEN SIE DARAN .....  
HALTEN SIE IMMER KLEIN-ERSATZTEILE WIE ZÜGE UND  
ÄHNLICHES AUF VORRAT !!! MEISST GEHEN SOLCHE  
KLEINIGKEITEN IM UNGÜNSTIGSTEN MOMENT KAPUTT .  
W A S D A N N ????????

## ZUGENDKAPPEN

03613-KAPP	verhindern, daß die Zugenden auseinandergehen und vermeiden so die unliebsamen Verletzungen ..... und so nebenbei verschönern diese kleinen Dinger auch das Rad ! (Oder sieht ein Rad mit "Blumensträußen" an den Zugenden schön aus ??????)	Beutel mit 10 Stück	-.70 DM
------------	--	---------------------	---------











DENKEN SIE AUCH AN EINEN SICHERHEITSNIPPEL ? =Seite32

## AUSSENSPIRALE

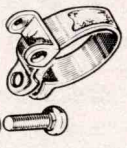
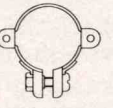
00899-AUSS	Für beide Bremsen benötigen Sie etwa 2 Meter – für Lenkerschalt- und werferzüge werden etwa 180 cm benötigt. in den Farben : BLAU – ROT – SCHWARZ – GELB – GRÜN – WEISS – SILBER/GRAU	Meter	-.60 DM
03608-CH20	für SCHALTUNGSZUG am Rahmenende (ca. 20 cm) 1.70 DM / 03614-CH75 für LENKERZUG (ca. 75cm)		4.- DM

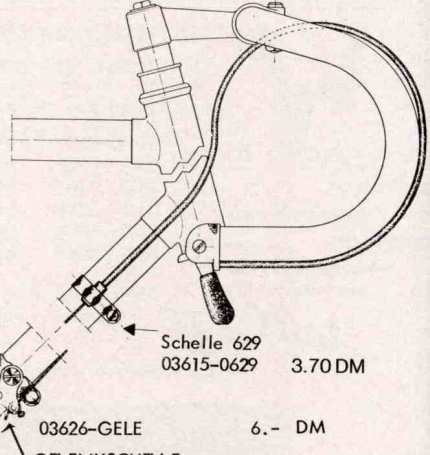
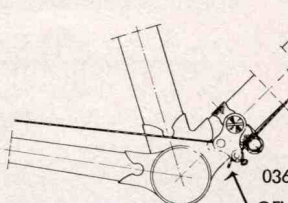
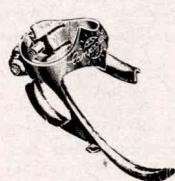
## SCHALTZUGFÜHRUNGEN und BANDAGEN

ZUR BEFESTIGUNG DER ZUG-AUSSENSPIRALE

								
03616-BADO -.50 DM	03617-BA1F -.50 DM	03618-BAKG -.50 DM	03619-BAKK -.50 DM	03620-0628 3.30 DM	03615-0629 3.70 DM	03621-0636 1.70 DM		
								Schelle 629 03615-0629 3.70 DM
								6.- DM
								GELINKSCHELLE zur leichteren Über- tragung des Schaltzuges
								
								
							03622 -ZFCA 5.65 DM	
							03624 -ZFSI 4.30 DM	
								

## TUPPIX

DIE HANDWASCHPASTE MIT CREME - EFFEKT 01099-TUPP große Tube NUR 2.80 DM  
WO ES STARK VERSCHMUTZTE, VERSCHMIERTE ODER VER-  
FÄRBTE HÄNDE GIBT, REINIGT UND PFLÉGT TUPPIX SCHNELL UND GRÜNDLICH

## SHIMANO

03625-ZFSH 5.80 DM

BESONDERS  
GESCHMEIDIGER  
KABELAUF LAUF !!!



**"WIE stelle ich meine Schaltung ein?"**

diese frage wird sehr oft an uns herangetragen . . . . . nach unserer erklärung, kommt meist die antwort ;

**"WAS — so einfach ist das!"**

ZUERST ÜBERPRÜFEN SIE EINMAL DIE KETTENLÄNGE -

legen Sie die kette vorn auf das große kettenrad und hinten auf den größten zahnkranz . In dieser position muss die schaltung einen einwandfreien ablauf der kette gewähren und darf nicht bis zum äußersten gespannt sein . Diese übersetzung sollte man in der praxis meiden - um jedoch im "FALL DER FÄLLE" keine über = raschung zu erleben, sollte die kettenlänge hierfür ausreichend sein .

WIE DIE KETTE MONTIERT WIRD bzw VERLÄNGERT ODER GEKÜRZT, HABEN WIR VERSUCHT, AUF DER SEITE -45- DIESES KATALOGES ZU ERKLÄREN. WICHTIG IST JEDOCH EIN GUTES WERKZEUG !

Im prinzip ist das einstellen bei allen uns bekannten, modernen schaltungen und umwerfer gleich. Wir haben hier die vorgänge der einstellungen an den SHIMANO modellen erklärt. Bei den SHIMANO schaltungen und umwerfer ist das einstellsystem für jeden menschen verständlich, ohne besondere werkzeuge möglich und bringt eine große sicherheit in den schaltvorgang .

der U M W E R F E R für die vorderen kettenblätter

hat zur begrenzung des schaltbereiches zwei anschlagschrauben; -A- die innere / -B- die äußere . Mit der inneren schraube stellen Sie den bereich so ein, daß die kette nicht herunterfällt und auch nicht schleift- wenn sie hinten auf dem größten kranz läuft . Mit der äußeren schraube begrenzen Sie den schaltweg , daß die kette nicht über das große kettenrad fällt , beachten Sie auch, daß der umwerfer nicht an der kurbel schleift .

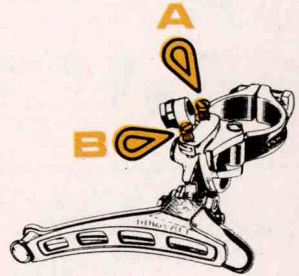

EIN KLEINER HINWEIS - in der regel ist es so, daß bei der heute üblichen abstufung der vorderen kettenräder mit etwa 10 zähnen unterschied, die kette an dem großen kettenrad schleift - wenn Sie das kleine kettenrad fahren und hinten den kleinen evtl. auch den zweiten kranz geschaltet haben. Ohne technische änderungen ist hier durch einstellen der schaltung oder umwerfer keine abhilfe möglich !!!

die SCHALTUNG für den hinteren mehrfachzahnkranz

hat ebenfalls zwei anschlagschrauben zur begrenzung des schaltbereiches; -A- die obere / -B- die untere schraube . Mit der oberen schraube begrenzen Sie den schaltbereich auf dem großen zahnkranz . ACHTEN SIE DARAUF, DASS IHNEN WÄHREND DES EINSTELLVORGANGES DIE SCHALTUNG NICHT IN DIE SPEICHEN KOMMT !! Mit der unteren schraube wird der bereich zum kleinen reguliert .

REGULIEREN SIE DIE SCHALTUNG OHNE FESTGEKLEMMTEN ZUG ! SEHR OFT IST ES DER FALL, DASS EIN SCHWERGÄNGIGER SCHALTZUG DEN SCHALTBEREICH BEGRENZT OHNE DASS DIE SCHALTUNG AM ANSCHLAG ANLIEGT !!!!!!!!!!!

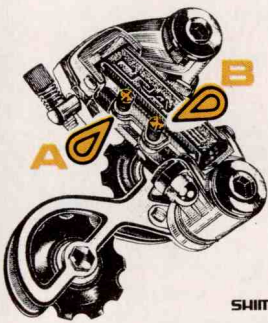

**SHIMANO DURA-ACE** DAS FUNKTIONSSICHERE RENN-PROGRAMM IN GÜNSTIGER PREISLAGE

Leicht und zuverlässig. SHIMANO hat mehr als 50 Jahre Erfahrung und weiß, daß Sie nur Fahrradteile bester Qualität möchten. Alle Leichtmetallteile der hier gezeigten "DURA-ACE" Serie sind kaltgeschmiedet, um größere Genauigkeit bzw. höhere Zuverlässigkeit zu gewährleisten. Haben Sie den Ehrgeiz Meister zu werden? Auf diese Teile können Sie sich auch bei neuen Rekordversuchen verlassen.



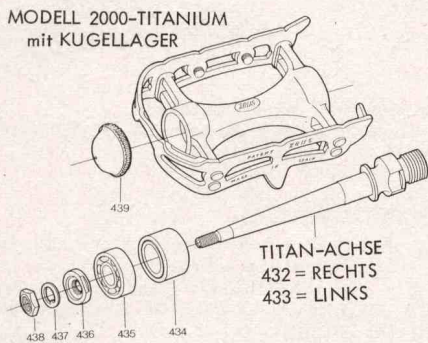
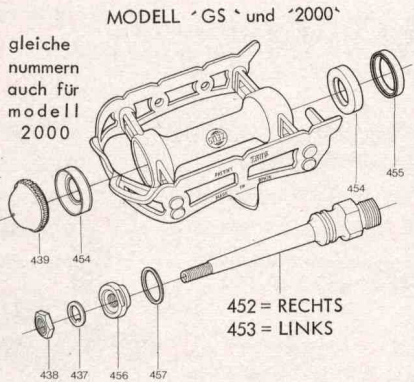

gelochter hebel 814 und die TITAN-TEILE 808 + 809 passen für alle ZEUS-Naben !

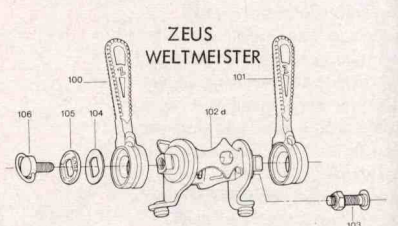
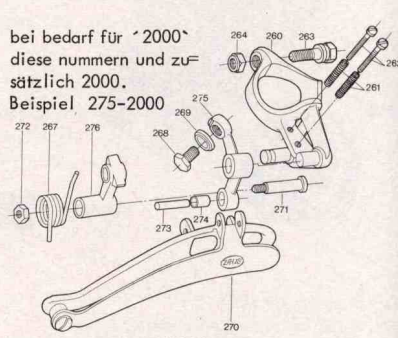
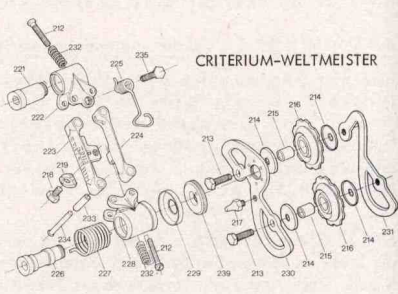
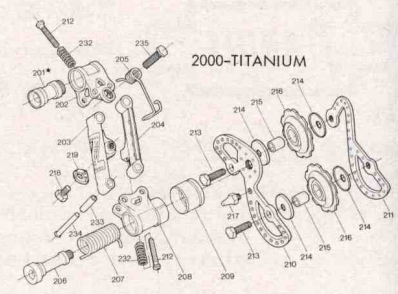
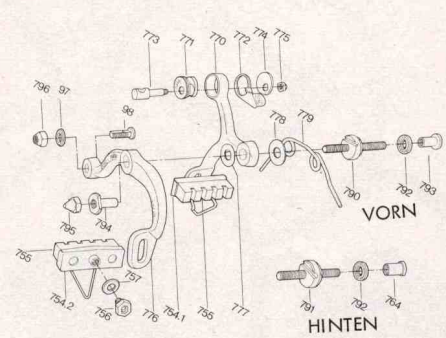
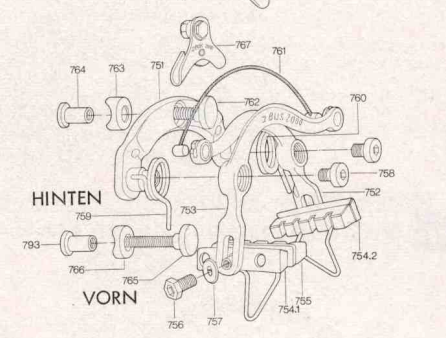
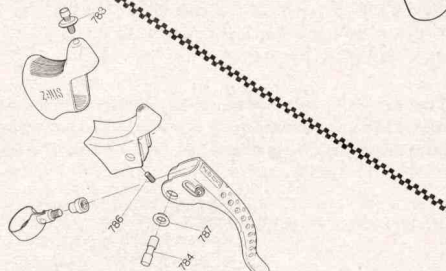
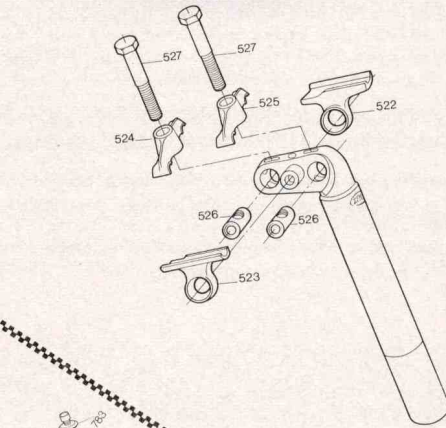
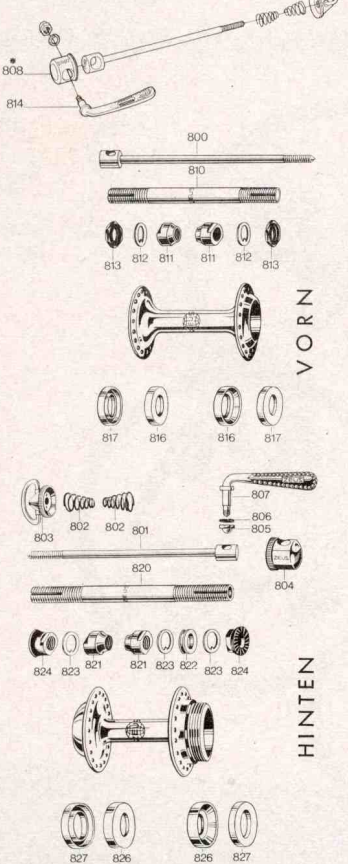

bei bedarf für '2000' diese nummern und zusätzlich 2000. Beispiel 106-2000.

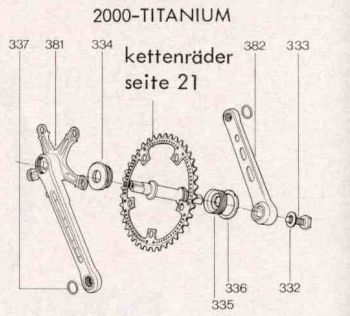
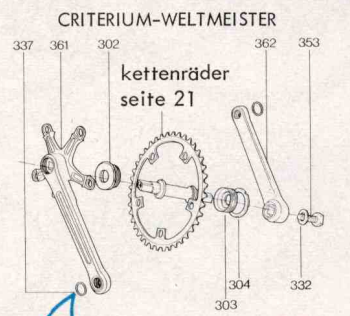

03605-Z337



ZWISCHENSCHIBE PEDAL/KURBEL

DIESE ZWISCHENSCHIBE VERMEIDET, DASS SICH DIE HÄRTERE PEDALACHSE IN DIE WEICHE DURAL KURBEL 'FRISST'.

Paar - .90 DM

# BRÜGELMANN'S RADSPORT · SHOP – 6 Frankfurt/Main 90 – Philipp-Reis-Straße 83

LEIDER KÖNNEN WIR NICHT DIE EXPLOSIONS-ZEICHNUNGEN ALLER FABRIKATE IN UNSEREN KATALOG BRINGEN . SOLLTEN SIE WEITERE ERSATZTEIL ABILDUNGEN BENÖTIGEN, SO KÖNNEN WIR IHNEN FOTOKOPIEN AUS DEN ORIGINAL UNTERLAGEN ZUM STÜCKPREIS VON 1.- DM ANFERTIGEN LASSEN . IN DIESEM FALLE MÜSSEN SIE IN DER SPALTE FÜR DIE BESTELL-NUMMER EINTRAGEN : 83900-EXPZ . DAS DIES NUR IM RAHMEN EINER BESTELLUNG MÖGLICH IST, DÜRFTE VERSTÄNDLICH SEIN .

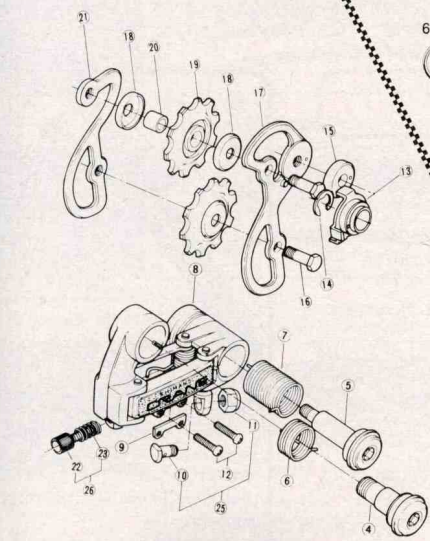
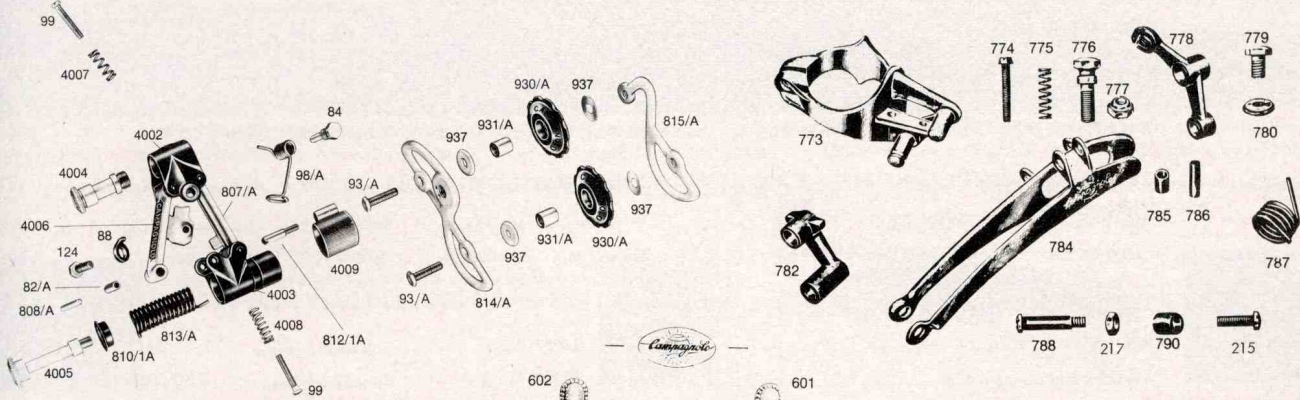

BEI BESTELLUNG VON SHIMANO ERSATZTEILEN BITTE DIE BILD NUMMER ANGEBEN UND ZUSÄTZLICH DIE TYP-BEZEICHNUNG DES UMWERFERS bzw SCHALTUNG. FÜR DIE NEUEN EX-MODELLE SIND EBENFALLS ALLE ERSATZTEILE AN LAGER, ZU DER 600er SERIE KÖNNEN WIR ERSATZTEILE KURZFRISTIG BESCHAFFEN .

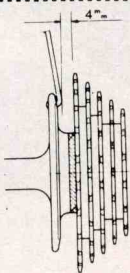
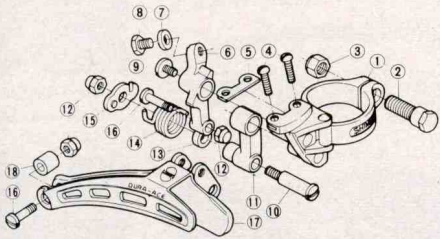

4 m/m SOLLTE DER ABSTAND ZWISCHEN DER ÄUSSEREN SPEICHE UND DEM ZAHN = KRANZ MINDESTENS SEIN. ANDERNFALLS ENTSPRECH = ENDEN DISTANZRING EIN = FÜGEN ! DIESE RINGE FINDEN SIE AUF SEITE -51- ARTIKEL 05180 und 05181 .

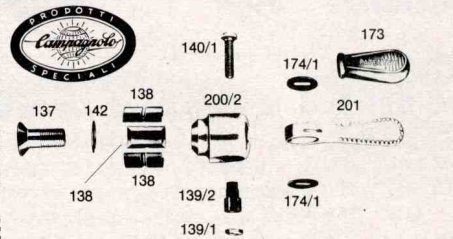
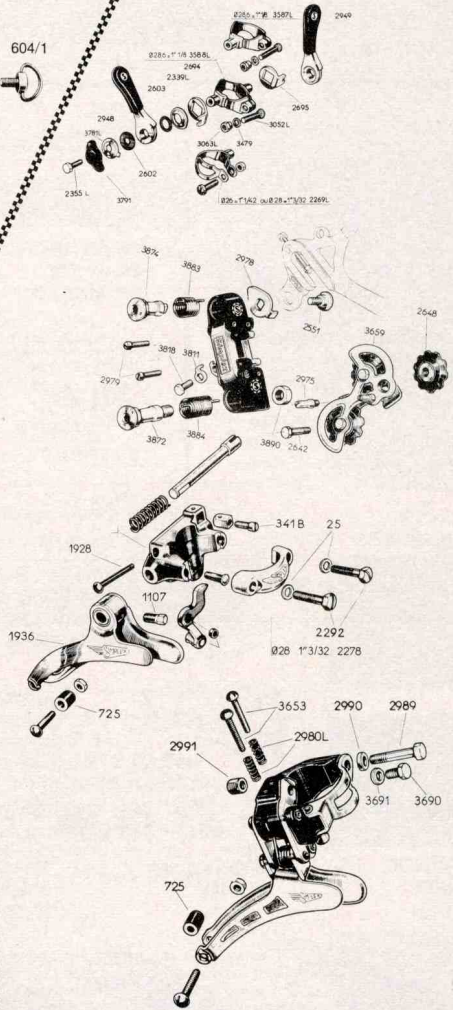
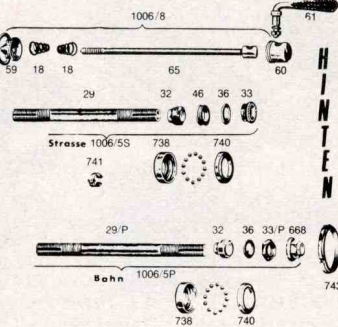
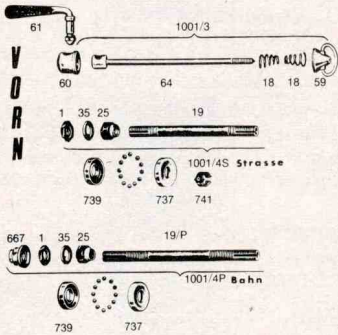
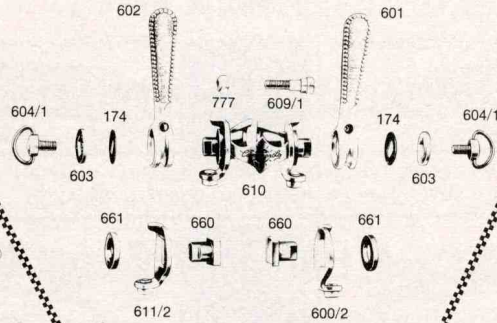

ACHTUNG - die firma CAMPAGNOLO stellt über längeren zeitraum die nummern für die ersatzteile auf 7-stellige EDV-nummern um !!! Wir bleiben vorerst noch bei den alten nummern - sollten Sie bei ersatzteilbestellungen unterlagen mit den neuen nummern verwenden, fügen Sie UNBEDINGT eine fotokopie der abbildung bei . Unser ersatzteillager ist noch nicht über die neuen nummern informiert und wird sonst Ihre bestellung als "führen wir nicht" bearbeiten !!!

# BRÜGELMANN'S RADSPORT · SHOP – 6 Frankfurt/Main 90 – Philipp-Reis-Straße 83

## DRAHTREIFEN

HIERBEI HANDELT ES SICH UM BESONDERS SCHMALE UND LEICHTE AUSFÜHRUNGEN – MIT SPORTLICHEM, LEICHT ROLLENDEM PROFIL. DIE 25 und 30mm AUSFÜHRUNG PASST AUF DIE NORMALE DRAHTREIFENFELGE. DIE WOLBER W/20 und MICHELIN ELAN BEREIFUNG PASST NUR AUF DIE EXTRA SCHMALEN 20mm FELGEN (Seite 12) – DIESE RÄDER PASSEN IN DER REGEL AUCH IN RENNRAHMEN – LUFTDRUCKEMPFEHLUNG 5 – 7 atü (bar) .

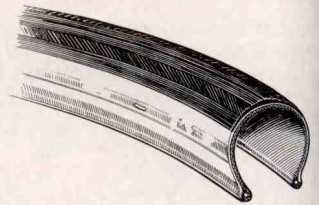

LUFTDRUCKMESSER ZUR KONTROLLE FINDEN SIE AUF SEITE 45 – BEACHTEN SIE AUCH DIE NEUARTIGE HOCHDRUCKLUFTPUMPE MIT EINSTELBAREM HÖCHSTDRUCK AUF DER SEITE 30 .

STANDARD-GRÖSSE BEI DEN DRAHTREIFEN IST 700 C (ETRO-bezeichnung 622) . DIE GRÖSSE "27" (ETRO-bezeichnung 630) IST VON MICHELIN ELAN-TS UND IN DER 28mm BREITEN AUSFÜHRUNG EBENFALLS VON UNS SOFORT LIEFERBAR .

ZUR DE- und MONTAGE EMPFEHLEN WIR AUF JEDEN FALL DEN WERKZEUGSATZ 05850 oder 05851 AUF SEITE 58 !!!

04001-DE28	WOLBER – SPORT	28 mm breit	10.50 DM ,	04003-SC28	Schlauch hierzu	4.50 DM
04002-DE25	WOLBER – SUPER SPORT	25 mm breit	12.80 DM ,	04004-SC25	Schlauch hierzu	5.50 DM

\*\*\*\*\* DIE EXTRA SCHMALEN SUPERLEICHTEN \*\*\*\*\*

04006-DE20	WOLBER – W/20	20 mm breit	13.50 DM ,	04007-SC20	Schlauch hierzu	7.- DM = ca. 360 Gramm
04008-DEMI	MICHELIN – ELAN	23 mm breit	14.85 DM ,	04009-SCMI	Schlauch hierzu	7.50 DM = ca. 400 Gramm
04010-DETS	MICHELIN – ELAN/TS	23 mm breit	20.50 DM ,	04011-SCTS	Schlauch hierzu	7.90 DM = ca. 280 Gramm

DER MICHELIN ELAN/TS HAT ANSTELLE DES DRAHTES EIN NYLONBAND, WAS NEBEN DER GEWICHTSERSPARNIS NOCH DEN VORTEIL HAT, DASS SICH DIE DECKE KLEIN ZUSAMMENROLLEN LÄSST, PASSEND ... IN EINE REIFENTASCHE !!!

**BRÜGELMANN REIFEN-SCHONER**

in der seit jahren bestens bewährten, stabilen ausführung . Mit laufstreifen und rundum gummizug .

UNSER WERBEPREIS STÜCK NUR 7.50 DM –Bestell Nummer 04014-SCHO

DRAHTBEREIFUNG IN FRANZÖSISCHEN GRÖSSEN SOWIE TANDEM-BEREIFUNG FÜHREN WIR AUCH .

## SCHLAUCHREIFEN für **KLEINE RAEDER**

04020-20ZO	für 20" Felge	20.- DM
04024-24ZO	für 24" Felge	16.- DM
04026-26ZO	für 26" Felge	20.- DM

## SCHLAUCHREIFEN für **BAHN**

04030-BAHN	CANETTI 160/180 Gr.	39.- DM
04031-WOBA	WOLBER 170/190 Gr.	45.- DM
04032-B120	DOUROIGNE ca. 120 Gr.	52.- DM
04033-B165	seide extra, ideal für zeiffahren CONTINENTAL ca. 160/190 gr.	71.10 DM
04034-B175	-typ sonderklasse 165- CONTINENTAL ca. 180/210 gr.	73.10 DM
04035-B150	-typ sonderklasse 175- D'ALESSANDRO 140/160 gr.	69.- DM

-mit weißem paralatex-protector, gewebe in seide !!!!!!! die gummimischung dieses protectors hat einen geringen reibewiderstand. Der protector ist an der lauf-fläche etwa 1,4 mm dick – im gegensatz zu den 0,4-0,6 mm anderer type mit weißem protector = lange lebensdauer bzw fahrleistung bei besten rolleigenschaften

**ACHTUNG !**

im laufe der entwicklung der schmalen hochdruck-drahtreifen wurden verschiedenartige felgenbänder nötig . Wir haben jetzt **NUR NOCH** das französische hochdruckband von VELOX-JANTEX , welches sich für alle uns bekannten type eignet ;

04015-DRFB rolle für 1 Rad  
NUR 1.95 DM



BAHNREIFEN VON CLEMENT (und auch die superleichten strassenreifen-typen) HABEN WIR IN DER REGEL AN LAGER, EBENFALLS STEHER-REIFEN MIT 24" und 27" .



## SCHLAUCHREIFEN für **CROSS**

04103-WQDI WOLBER 21.60 DM	04104-WQNO WOLBER 22.80 DM	04042-QALN D'ALESSANDRO 52.70 DM	04043-QCAN CANETTI 23.- DM	04044-QHUT HUTCHINSON 25.50 DM	04112-WQ28 WOLBER 25.45 DM	04047-QCOS CONTI-STOLLEN 56.50 DM
----------------------------------	----------------------------------	--	----------------------------------	--------------------------------------	----------------------------------	---



## Reifenlagerung und Pflege

Gut abgelagerte Reifen haben eine längere Lebensdauer, größere Kilometerleistung und einen größeren Sicherheitsfaktor gegen das Eindringen von Fremdkörpern. Es ist jedoch **SEHR WICHTIG**, daß die Reifen **RICHTIG** abgelagert werden !!! In einem nicht zu warmen Raum –KEIN HEIZUNGSKELLER ! möglichst auf Felgen aufgezogen und ständig aufgepumpt. Nicht unter hohem Druck, nur soviel – daß der Reifen rund ist **SEHR GUT BEWÄHRT** hat sich das einsprühen mit SILICON GUMMISPRAY (siehe Seite 17 "PFLLEGEMITTEL") . Wenn die Reifen hiermit von Zeit zu Zeit eingesprüht werden, trocknen sie nicht aus und der Protector bleibt schön geschmeidig – dies gilt auch für jene Reifen, welche bereits im Gebrauch sind – ZUVOR ABER REINIGEN .

SCHLAUCHREIFEN-REPARATUREN werden gut und preiswert für unsere STAMMKUNDEN ausgeführt.

Dies ist für uns ein KUNDENDIENST und kein Geschäft ! Bedenken Sie dies bitte bei Ihren Aufträgen . Beachten Sie auch, daß sich die Erledigung einer Bestellung mit gleichzeitiger Reifenreparatur um etwa 8 – 10 Tage verzögert .



# SCHLAUCHREIFEN: TECHNISCHE SPEZIFIKATIONEN

# WOLBER

BEI DEN WOLBER REIFEN GEBEN WIR IHNEN DIE MÖGLICHKEIT ZU EINEM BESONDERS GÜNSTIGEN EINKAUFSPREIS ;

"11 Stück in einer Bestellung von einem Typ" **GRATIS** bekommen Sie den 11. Reifen, JEDOCH NUR, WENN SIE DIE RICHTIGE BESTELL-NUMMER ANGEBEN ! Beachten Sie bitte unbedingt die richtige Bestellnummer – eine Änderung auf Grund späterer Reklamation ist nicht möglich. Beachten Sie auch, daß in der Fakturierung die Menge 11 erscheint, jedoch ein entsprechend ermäßigter Preis – dies ist für unser Pack/Kontrollsystem nötig "damit die gelieferte Menge beim Einpacken stimmt" !

ACHTUNG – dieses Angebot führte im vergangenen Jahr leider zu einigen Missverständnissen ! Sie bekommen bei diesem Angebot 11 Reifen geliefert und 11 mal den billigen Preis in Rechnung gestellt – das ergibt den gleichen Endpreis, als wenn wir 10 mal den normalen Preis berechnen jedoch 11 Reifen liefern ! Rechnen Sie bitte nach, bevor Sie sich beschweren

11er Menge = RECHENBEISPIEL

Normal 10 Reifen  
10 × 42.20 DM  
= 422.- DM

11er Menge  
11 × 38.35 DM  
= 421.85 DM

SIE ERKENNEN!, bei der 11er Menge ist ein Reifen GRATIS!!!

04100-WREN  
19.45 DM  
10/11er Menge  
04150-REN 1  
17.65 DM

TOURISTE RENFORCE  
(verstärkter Tourenreifen) Robuste flache Ausführung des "verstärkten Strassenreifens". (Butylschlauch)

GEWICHT  
360 g  
QUERSCHNITT  
25 mm

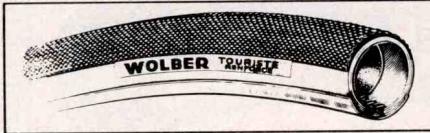

04109-WJUB  
18.80 DM  
10/11er Menge  
04159-JUB 1  
17.- DM



GEWICHT  
330 g  
QUERSCHNITT  
25 mm



04101-WCLU  
18.80 DM  
10/11er Menge  
04151-CLU 1  
17.- DM

JUNIOR BUTYL

Besonders von jugendlichen Rennfahrern geschätzter Schlauchreifen (mit Butylschlauch) für Trainingsfahrten.

CLUB STRADA

04110-WINT  
21.50 DM  
10/11er Menge  
04160-INT 1  
19.55 DM



GEWICHT  
275 g  
QUERSCHNITT  
24 mm



04102-WCOR  
20.20 DM  
10/11er Menge  
04152-COR 1  
18.35 DM

INTERNATIONAL

Leichte Karkasse aus ägyptischer Baumwolle, 24 Fäden pro cm. Sehr haltbarer Allzweckreifen: Fahrten, Training, Rennfahrten usw. (Butylschlauch)

TEAM CORSA

04103-WQDI  
21.60 DM  
10/11er Menge  
04153-QDI 1  
19.60 DM

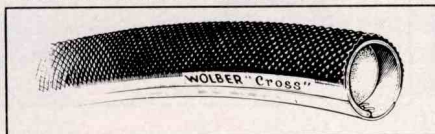

GEWICHT  
290 g  
QUERSCHNITT  
25 mm

NEU —  
CROSS - 28

04112-WQ 28  
25.45 DM  
10/11er Menge  
04162-WQ 81  
23.10 DM

CROSS

Dem Typ "International" und "Corsa" ähnelnde Schlauchreifen. Gute Fahreigenschaften durch Diamantprofil. Wird für Cross und Winterfahrten empfohlen. (Butylschlauch)

04104-WQNO  
22.80 DM  
10/11er Menge  
04154-QNO 1  
20.70 DM

CROSS SUPER  
Dieser insbesondere für Cross-Wettbewerbe bestimmte Schlauchreifen hat ein Stollenprofil, das in rutschigem Gelände für gute Fahreigenschaften sorgt. Die verstärkten Seiten sorgen für besonders gute Haltbarkeit.

GEWICHT  
370 g  
QUERSCHNITT  
25,5 mm

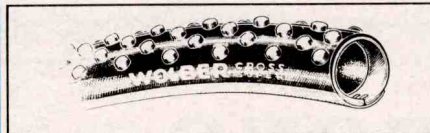

04104-WQNO  
22.80 DM  
10/11er Menge  
04154-QNO 1  
20.70 DM

04105-WSPC  
23.60 DM  
10/11er Menge  
04155-SPC 1  
21.45 DM

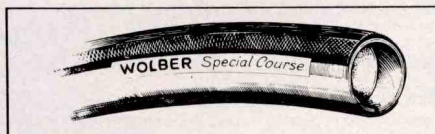

GEWICHT  
275 g  
QUERSCHNITT  
24 mm

! Typ 333  
Der ROBUSTE Reifen  
für den allgemeinen Gebrauch  
Der Schlager von 1979  
wieder zum gleichen Preis !

04113-W 333  
15.75 DM  
10/11er Menge  
04163-W331  
14.30 DM

SPECIAL COURSE

Leichte Karkasse aus ägyptischer Baumwolle, 24 Fäden pro cm. Leichte, robuste Schlauchreifen mit sehr langer Lebensdauer für alle Einsatzzwecke: Fahrten, Training, Rennfahrten. (Butylschlauch)

04106-WPRO  
27.- DM  
10/11er Menge  
04156-PRO 1  
24.55 DM

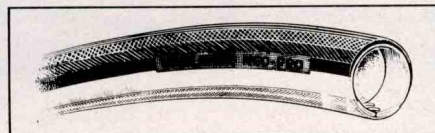

GEWICHT  
250 g  
QUERSCHNITT  
22 mm

NEO-PRO

Dieser Schlauchreifen bietet die Vorteile eines geklebten Reifens: er ist leicht, hat gute Laufeigenschaften, die Haltbarkeit eines geheizten Reifens und einen günstigen Preis. Verwendet wird er für Fahrten, zum Training und bei Rennfahrten.

04106-WPRO  
27.- DM  
10/11er Menge  
04156-PRO 1  
24.55 DM

04111-WPER  
42.20 DM  
10/11er Menge  
04161-PER 1  
38.35 DM



GEWICHT  
← 210 g  
230 g →  
QUERSCHNITT  
← 23,5 mm  
23,5 mm →



04107-WCOM  
42.20 DM  
10/11er Menge  
04157-COM 1  
38.35 DM

PERFORMANCE

Schlauchreifen für höchste Ansprüche, die bei der "Tour de France" ihre Qualitäten beweisen haben. Herstellung in Handarbeit mit 37 Fäden pro cm. Beste Laufeigenschaften (leichter Latexschlauch).

COMPETITION

Die Fa. Wolber hat einen neuartigen Reifen entwickelt; mit einer Sicherheitszwischenlage aus **Stahlgewebe!!!** Dieser Reifen soll im Laufe der Saison 1980 in den Verkauf kommen; **04120-WOIN 36.50 DM.** Sobald dieser Reifen lieferbar ist werden wir in unseren Hausmitteilungen näheres mitteilen und günstig Ihnen anbieten.

**SCHLAUCHREIFEN**

# WOLBER

DIE WELTMARKE AUS FRANKREICH BIETET EIN KOMPLETTES REIFEN = PROGRAMM ZU BESONDERS GÜNSTIGEN PREISEN BEI SEHR GUTER AUSFÜHRUNG UND QUALITÄT

## SCHLAUCHLOSE LIBERTY REIFEN

Liberty ist der erste schlauch- und nahtlose Reifen der Welt, der von aussen geflickt werden kann.



	1-9 Stück	ab 10 Stück
a.) 270 gramm / 22 mm	04201-WLI2 32.45 DM	04251-LI21 29.50 DM
b.) 300 gramm / 24 mm	04202-WLI4 28.20 DM	04252-LI41 25.60 DM
c.) 380 gramm / 28 mm	04203-WLIB 27.90 DM	04253-LIB1 25.35 DM

**FLICKEN**

Eine Panne kann behoben werden, ohne den Reifen abmontieren zu müssen. Zunächst das Loch suchen. An dieser Stelle den Kleber eindrücken, der dann das Loch zuklebt. Gleich danach den Reifen aufpumpen.



**LION TYRES**  
Schlauchreifen

DAS IST,  
" DER REIFEN " ....

PREIS = KLEIN  
ABNUTZUNG = GERING  
LAUF = SEHR GUT RUND  
GEWICHT = ca. 300 GR.

04207-LION 14.50 DM

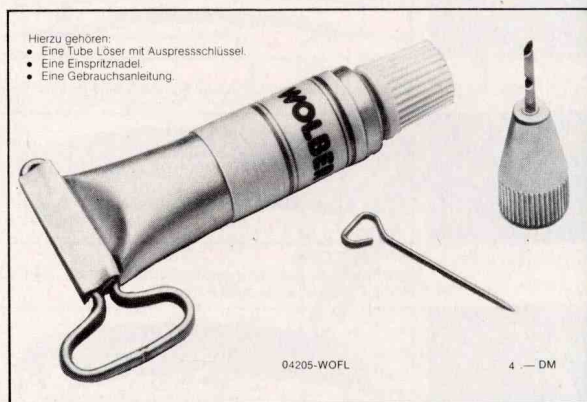

===== SPEZIELLE QUERFELDEIN-GELÄNDEREIFEN FINDEN SIE AUF DER SEITE 40 =====

# SOYO

EIN BESONDERS LEICHTER REIFEN ZU EINEM AUSSERGEWÖHNLICHEN PREIS

04210-SOYO mit leichtem Fischgräten-Profil ca. 200 Gramm NUR nur NUR nur NUR 31.90 DM

Bei diesem Reifen müssen wir daraufhinweisen, daß es uns nicht möglich ist, evtl. Reklamationen an das Hersteller Werk weiterzuleiten. Wir können jedoch sagen, daß wir von diesem Typ etwa 1.000 Reifen verkauft haben und uns lediglich 4 Reifen reklamiert wurden.



**Continental**

04034-B175	CONTINENTAL SONDERKLASSE-175	210 Gr.	73.10 DM
04216-C220	CONTINENTAL SONDERKLASSE-220	265 Gr.	54.10 DM
04217-C240	CONTINENTAL SONDERKLASSE-240	275 Gr.	54.10 DM
04220-CL50	CLEMENT typ 50	290/310 Gr.	27.- DM
04221-CL70	CLEMENT typ 70	260/280 Gr.	29.50 DM
04222-CL66	CLEMENT typ STRADA 66	230/250 Gr.	51.- DM
04223-CLCR	CLEMENT typ CRITERIUM	ca. 260 Gr.	49.- DM
04224-CLRI	CLEMENT CRITERIUM-RINFORZO mit VERSTÄRKTEM protektor !!!	ca. 280 Gr.	53.- DM

= EXTRAANFERTIGUNG, kein serientyp, EXTRAANFERTIGUNG =

WIR FÜHREN DAS GESAMTE CLEMENT-LEICHTTYPEN PROGRAMM - AUCH DIE BAHNTYPEN - ZU GÜNSTIGSTEN PREISEN. SONDERLISTE MIT FARBPROSPEKT STEHT IHNEN AUF ANFORDER IM RAHMEN EINER BESTELLUNG ZUR VERFÜGUNG, EXTRAVERSAND IST NICHT MÖGLICH.



04230-CAPT	CANETTI PARIS-TOURS, mit Sonderprotektor ohne Profil Gummimischung ähnlich Auto-Renn-Sliks !!!!!	250 Gr.	32.- DM
04232-CATF	CANETTI TOUR de FRANCE mit PARA-DOPPELPROTEKTOR	210 Gr.	49.- DM
04233-CAOR	CANETTI CRITERIUM mit ORANGE/ROT farbigem Protektor	230 Gr.	39.- DM



## SCHLAUCHREIFEN

== ALLE GEWICHTSANGABEN BERUHEN AUF DURCHSCHNITTSWERTEN UND SIND UNVERBINDLICH ==



mit den D'ALESSANDRO reifen bieten wir ein sortiment an, welches vom robusten trainingsreifen bis zum super-zeitfahrreifen reicht. Über die qualität dieses fabrikates gibt es sehr viel lob, hierbei handelt es sich um einen der ältesten reifenhersteller! Reklamationen sind fast unbekannt - die reifen sind zum größten teil lange abgelagert .... DAS GIBT KILOMETERLEISTUNG .

04301-ALEO	typ	LEONE ; ein robuster Reifen mit VOLLPROTEKTOR	360 Gr.	20.80 DM
04302-AMON	typ	MONDIALE ; mit Längsrillen Rennprofil	290 Gr.	18.50 DM
04303-ASPE	typ	SPECIALISSIMO ; mit kräftigerem Protektor , Längsrillen	300 Gr.	24.80 DM
04304-ASUP	typ	SUPER ; mit Rillen oder Mixed Profil "nicht nur der Name ist SUPER – auch die Eigenschaften sind SUPER" -Wir möchten darauf hinweisen, daß Sie von diesem maschinell gefertigten -Reifen nicht den geraden Lauf wie z.B. bei dem typ Imperforabile erwarten -können . Die Laufeigenschaften sind jedoch hervorragend !	290 Gr.	29.80 DM

### D'ALESSANDRO REIFEN DER PROFESSIONEL-SERIE :

04305-AIMP	typ	IMPERFORABILE – SEIDE "der SICHERHEITSREIFEN vieler rennfahrer" -bei diesem reifen soll das eindringen einer nadel keinen "plattfuß" ergeben. Unsere -versuche bestätigten dies in über 90 % der einstichversuche !!!!	240/250 Gr.	61.- DM
04306-ACRI	typ	CRITERIUM – SEIDE	190/200 Gr.	61.- DM
04307-ACRO	typ	CRONOMETRO mit <u>WEISSEM – STRASSENPROTEKTOR</u> !!!!	180 Gr.	73.50 DM

MIT DOURDOIGNE BIETEN WIR IHNEN DEN REIFEN AN, WELCHER VON SEHR VIELEN BERUFSFAHRERN GEFAHREN WIRD – JEDOCH UNTER ANDEREM NAMEN, WIE ES DER VERTRAG DER RENN-MANNSCHAFT DEM FAHRER VORSCHREIBT.

## DOURDOIGNE

DOURDOIGNE  
DER EXKLUSIVE  
SCHLAUCHREIFEN !!

HANDARBEIT – BESTENS ABGELAGERT – ..... UND ICH SEHR PREISWERT !!!!

04310-D45W	mit	WAFFELMUSTER PROFIL	245 Gr.	36.90 DM
04311-D45R	mit	LÄNGSRILLEN PROFIL	245 Gr.	36.90 DM
04312-D45K	mit	KAROMUSTER FEINPROFIL	245 Gr.	36.90 DM
04313-D10W	mit	WAFFELMUSTER PROFIL	210 Gr.	38.90 DM
04314-D10R	mit	LÄNGSRILLEN PROFIL	210 Gr.	38.90 DM
04315-D10K	mit	KAROMUSTER FEINPROFIL	210 Gr.	38.90 DM
-trotz unserer langzeitigen Planung kommt es leider vor, daß der eine oder <sup>andere</sup> Profil-typ -einmal vergriffen ist, wir liefern dann die andere Gewichtsklasse bzw anderes Profil. -Sollte dies nicht in Ihrem Sinne sein, bitte bei Bestellung angeben !				
04316-DPAR	typ	PARIS-ROUBAIX = großes Volumen bei geringem Gewicht	260 Gr.	42.90 DM
04317-DPRI	typ	GRAND PRIX DE NATION SEIDE mit kräftigem Protektor	180/200 Gr.	52.90 DM



### HUTCHINSON



04321-HSSB	typ	SUPER SPRINT MIT BUTYL- SCHLAUCH	290 Gr.	18.90 DM
	typ	-den typ super sprint führen wir nur noch mit dem BUTYL-SCHLAUCH-		
04322-HMIL	typ	MILANO-SAN REMO ein robuster Reifen	320 Gr.	20.65 DM
04323-HGTX	typ	GTX-80 CORSA	290 Gr.	22.50 DM

04044-QHUT DER IDEALE TOURISTIK-REIFEN – kräftiges Profil mit guten Rolleigenschaften und Butyl-Schlauch, welcher über Wochen die Luft hält. Gewicht ca. 380 Gramm. Der Reifen für den Fahrer, welcher keinen Wert auf geringes Gewicht legt. Bei 6-7 atü Luftdruck hat der Reifen einen Durchmesser von ca. 28mm !!! NUR nur NUR nur 25.50 DM

DREI BESONDERS BEGEHRTE TYPEN DER HUTCHINSON-HANDARBEIT-SERIE, DIE ABER LEIDER SEHR OFT VERGRIFFEN SIND=BEGRENZTE LIEFERUNGEN !!!!



04325-HLEG	typ	LEGGERO-CORSA	270 Gr.	45.60 DM
04326-HSUP	typ	SUPER-CORSA	250 Gr.	52.10 DM
04327-HKRO	typ	KRONO	210 Gr.	56.50 DM

Daß bei einem Reifen einmal ein Fehler unterlaufen kann, ist leider bei allen Typen und Fabrikaten möglich . Ersatzansprüche von beanstandeten Reifen können wir jedoch erst nach Bescheid der Herstellerfirma erledigen . Aus organisatorischen Gründen senden wir 2x jährlich (etwa April und Oktober) die beanstandeten Reifen zu den Herstellerfirmen – die Bearbeitung dort dauert dann meist auch noch sehr lange, sodaß Sie im ungünstigen Falle mit einer Abwicklungszeit von mehreren Monaten rechnen können . Wir hoffen auf Ihr diesbezügliches Verständnis . Der Grund hierfür liegt in der Tatsache, daß wir reklamierte Reifen ersetzt haben – von der Herstellerfirma wurde jedoch festgestellt, daß der Reifen zu hart aufgepumpt wurde und so kein werksseitiger Fehler vorliegt (dies nur als Beispiel) .

BEI ZWEIFELSFREIEN FABRIKATIONSFEHLERN BEKOMMEN SIE SELBSTVERSTÄNDLICH VON UNS UMGEHEND ERSATZ .

## SCHLAUCHREIFENZUBEHÖR

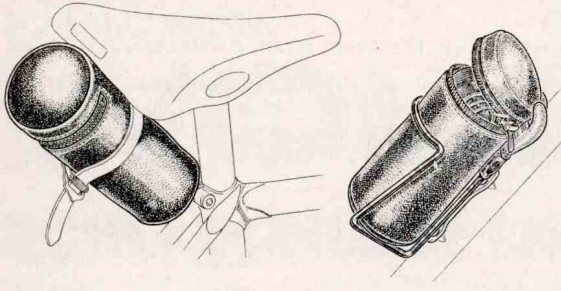

04401-RBOX REIFEN- oder UTENSILIENBOX 11.- DM  
 Runde Ausführung in Skai mit rundum Reißverschluss - zum Aufstecken in den Flaschenhalter bzw zur Befestigung mit Riemen am Sattel .  
 Ein WIRKLICH SCHÖNES STÜCK zum hochwertigen Rad ..... weg von den riesigen, altertümlichen Reifentaschen oder dem "Blumenstrauss" unter dem Sattel .  
 Passt allerdings nur für leichte, geschmeidige Reifentypen.

-nur in braun-

04402-REHA

### PATENT-RESERVIEREIFENHALTER -

seit vielen Jahren bestens bewährt, der Halter wird am Sattel fest angeschraubt - der doppelte Gummi = zug wird einfach um den Reifen gespannt und eingehängt. WICHTIG ist jedoch, daß der Reifen in einer Tasche ist und somit gegen Scheuern geschützt ist .

6.50 DM

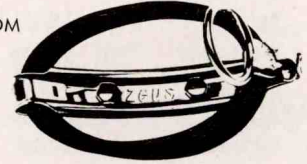

### SCHLAUCHREIFENTASCHEN

Ausführung in Kunstleder  
 Ausführung in Leder

besten Schutz für den Reifen gegen Schmutz und gegen Durchscheuern - in der Tasche ist auch Platz für etwas Werkzeug und ihr "NOT - GELD" .....

in den Farben ROT, WEISS oder BRAUN  
 nur in SCHWARZ

4.80 DM  
 6.90 DM

04405-REKU  
 04406-RELE  
 04407-REDO

DIE NEUE DOPPELTASCHE !!! lange gesucht - endlich ist SIE da ; 2 getrennte Unterteilungen , für 2 Reifen oder für einen Reifen und den "KLEINKRAM" , welchen man immer dabei haben sollte !!! Nylon in schwarz

13.80 DM

04410-REFL

### SCHLAUCHREIFEN REPARATUR-NECESSAIRES (FLICKZEUG) komplett NUR

Ein praktisches Blech-Kästchen mit dem nötigen Inhalt was man alles zur Schlauchreifen-Reparatur benötigt ; NADEL - GARN - FINGERHUT - RAUHPAPIER - EXTRA VORBEREITETE FLICKEN ZUR REPARATUR DER DÜNNEN SCHLÄUCHE .

2.50 DM

04411-FLIC  
 04412-GARN  
 04413-VENT  
 04414-EINS  
 04415-GULÖ  
 04416-LÖDO  
 04417-KLDO

FLICKZEUG zur Reparatur der dünnen Schläuche von Schlauchreifen und Drahtreifen  
 NÄHGARN mit Nadel zur Reparatur der Schlauchreifen  
 kompletter VENTILSTOCK mit Scheibe + Mutter - für Schlauchreifen und Schläuche von Drahtreifen  
 VENTILEINSATZ für Ventilstöcke mit auswechselbarem Einsatz  
 GU-LÖSUNG zum Aufkleben des Nahtschutzbandes bei der Reifenreparatur Tube  
 ..... für Großverbraucher 1/2 kg Dose  
 ..... für den kleinen Großverbraucher kleine Dose

2.- DM  
 -.90 DM  
 1.50 DM  
 1.20 DM  
 -.50 DM  
 6.- DM  
 2.- DM



### FELGENKLEBEBAND

= Der sauberste und sicherste Weg zum Aufkleben von Straßen-Reifen Montage-Anleitung siehe Seite 104  
 Ein mit Band aufgeklebter Reifen trocknet nicht aus und ist auch nach Jahren noch sicher auf der Felge

04420-VORW Original **VORWERK** Rolle reicht für 2 Reifen 1.70 DM  
 04421-VO10 ..... in VORRATSPACKUNG MIT 10 ROLLEN NUR 15.50 DM  
 04422-JANT Original **JANTOPLAST** Rolle reicht für 2 Reifen 2.35 DM  
 04423-JA10 ..... in VORRATSPACKUNG MIT 10 ROLLEN NUR 22.- DM



SPEZIAL-KLEBEMASSE ZUM BESSEREN ANKLEBEN DES FELGEN = KLEBEMASSE AN DER FELGE , ERLEICHTERT DEN REIFENWECHSEL !  
 -hiermit wird die Felge eingestrichen und auf diese Klebeschicht  
 -wird das übliche Klebeband aufgezogen. Die Klebeschicht ist  
 -dauerhaft und muß erst erneuert werden, wenn 5-6mal neues Band  
 -aufgezogen wurde. Zumindest sollte sie aber nach einer Saison erneuert werden !

Dose 04424-BAKL  
 Pinsel zum Auftragen 02331-PINS

6.90 DM  
 -.50 DM

in der NEU  
 saison '79  
 BESTENS BEWÄHRT -  
 VIEL GELOBT

### SCHLAUCHREIFENKITT =

Bei Kitt ist zu beachten, daß die Reifen von Zeit zu Zeit neu aufgekittet werden müssen !!! Der Kitt behält die Klebekraft nur eine begrenzte Zeit, trocknet aus und wird spröde - denken Sie hieran bevor es zu Spät ist !!!!

04426-KITU  
 04427-KIDO



- der weiße Weltmeister-Kitt  
 - in preiswerter 250 Gramm Spardose NUR



1.15 DM  
 5.50 DM

04428-KIWO WOLBER - NEU, nach neuesten Erkenntnissen -braun- 1.30 DM  
 04429-KICL CLEMENT - in braun 1.80 DM

04430-KIVI NEU - NEU - NEU aus Deutschland ein Reifenkitt = VICTORIA Tube  
 -aufgrund der laufend steigenden Anforderungen haben sich die Herren bei Victoria  
 -damit beschäftigt, einen hochwertigen Schlauchreifenkitt zu entwickeln.  
 -DAS ERGEBNIS IST DER "BLAUE-VICTORIA-SCHLAUCHREIFENKITT" .

04431-KI12 .... unser EINFÜHRUNGSANGEBOT = Packung mit 12 Tuben NUR 11.- DM  
 02331-PINS PINSEL zum Auftragen von Kitt oder Schellack (und auch für andere Zwecke) -.50 DM

### SHELLACK für BAHN

zum Aufkleben von Bahnreifen - zum Aufkleben der Bahnreifen können wir nur echten Schellack empfehlen wie er seit Anfang des Radsportes in aller Welt benutzt wird. Vor schnelltrocknenden "Wunderklebern" können wir für diesen Zweck nur warnen ..... wir haben die Ergebnisse gesehen .....

04433-SCWE in sehr preisgünstiger Werkstatt-abfüllung aus BESTEM BLONDEM Rohschellack - jetzt 250 ccm Packung !!! 12.- DM  
 04434-SCTU ..... für den Kleinverbraucher - der Schellack in der Tube 1.80 DM  
 02331-PINS PINSEL zum Auftragen von Schellack , Kitt .... und für andere Zwecke -.50 DM

WIR FREUEN UNS AUF IHREN BESUCH - aber beachten Sie bitte die Ladenverkaufszeiten in unserem Radsport-Shop  
 Ausserhalb dieser Verkaufszeiten ist wirklich keine Möglichkeit Sie zu bedienen - das würde unseren ganzen Ablauf im Versand durcheinander = werfen und hätte das Ergebnis von verzögerten Lieferungen im Versand .

BRINGEN SIE AUCH ZEIT MIT - in unserem RADSPORT-SHOP treffen sich Radsportler aus aller Welt und da ist es öfters etwas voll .

## ATÜ-LUFTDRUCKMESSER

Im Normalfall werden auf der Bahn die Reifen mit 10 - 12 atü Luftdruck gefahren - auf der Strasse ist der Luftdruck 5 - 8 atü. Der richtige Luftdruck erhöht die Lebensdauer des Reifen, gibt Sicherheit und leichten Lauf.

04501-ATÜ8  
04502-AGU8  
04503-ATCL  
04504-GUCL

in handlicher Ausführung bis 8 atü - mit Etui      Abbildung rechts      11.- DM  
Ersatzgummi hierzu      -.40 DM  
Original *Clement* bis 16 atü - in verchromter Ausführung      29.- DM  
Ersatzgummi hierzu      -.40 DM

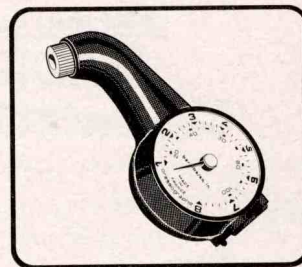

## NAGELREISSER

-Abbildung links-

.... EINE ÜBERLIEFERUNG AUS DER STEINZEIT DES RADSPORTS .....

Erfahrungsgemäß dringt ein Fremdkörper, welcher sich im Reifen gefangen hat, erst nach einigen Radumdrehungen in den Schlauch ein. Ein "Nagelreißer" reißt diesen Fremdkörper jedoch schon in der ersten Radumdrehung wieder von dem Reifen. Anhängender Strassen-split wird gleich wieder abgestreift.

04507-NARE in leichter Aluminium-Ausführung

Stück 2.- DM

## SCHLÖSSER \ VERSICHERUNG

BEIM KAUF EINES RADES BESTEHT BEI UNS DIE MÖGLICHKEIT ZUM ABSCHLUSS EINER VERSICHERUNG !!

- ☐ a.) diebstahl-versicherung; ca. 6,25% vom kaufwert ist die jahresprämie. IST DIES NICHT SEHR GÜNSTIG ?
- ☐ b.) fahrrad-verkehrs-versicherung; hier ist die jahresprämie ca. 7,5% vom kaufwert. Mit dieser versicherung bieten wir Ihnen das besondere = brand, diebstahl, TEILDIEB STAHL !!, raub, unterschlagung, vertauschen, BESCHÄDIGUNG DURCH SELBSTVERSCHULDETEN UNFALL (KASKO) !!

☐ Die einmalig Aufnahmegebühr beträgt 2.- DM - im Versand kommen noch 5.- DM für zusätzliche Portokosten .

# TRELOCK®



04510-1460 4.50 DM  
das allgemein bekannte, klein zusammenlegbare, ketten = schloß mit zahlenkombination. Paßt gut in reifentasche !



04511-1703 4.50 DM  
ein stabiles schlüsselschloß mit gutem stahlkabel. 50 cm  
04514-60CM 6.50 DM  
dito 60 cm lang !!!



04512-1600 10.55 DM  
TÜV-geprüftes sicherheits = schloß mit messing-einsatz !  
04515-SCHL 3.80 DM  
ersatzschlüssel / lieferzeit !!

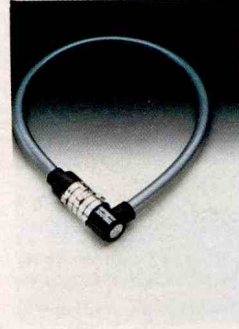

04513-1900 26.90 DM  
MULTISAFE ein besonders hoch = wertiges sicherheitsschloß - 60 cm  
04516-85CM 32.90 DM  
dito überlang mit 85cm kabel !!

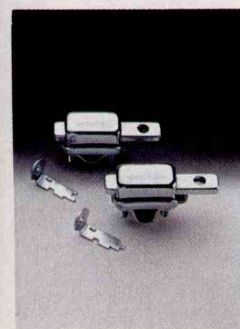

04517-815G 2.60 DM  
speichenschloß mit stecken = bleibendem schlüssel während der fahrt - paßt auch auf an = gelötete schloßplatte .



04518-156T 21.40 DM  
ein besonders sicherheitsbe = wusstes rahmenschloß .  
04521-52GS 5.50 DM  
rahmenschloß in preiswerter ausführung .

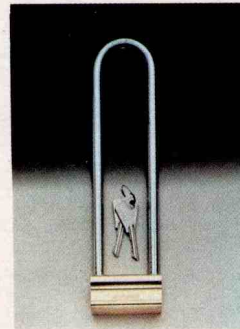

04519-1314 28.50 DM  
das sicherste schloß im pro = gramm - 250 mm langbügel  
04522-1177 13.30 DM  
gleiche art - aber einfach = ere ausführung .

bei diesem schloßangebot handelt es sich um das bekannte Fabrikat TRELOCK aus west-deutschland und ist nicht mit billigen import-schlössern zu ver = gleichen .

OHNE ABBILDUNG - 183 cm LANG KABELSCHLOSS !!!! zum abschliessen mehrerer räder und auch der laufräder - mit hochwertiger zahlenkombination - kunststoffüber = zogenes stahlkabel -

04520-1805 14.90 DM

ERSATZSCHLÜSSEL zu 04518 und 04512  
04523-SCHL 3.80 DM  
-ca. 3-6 wochen lieferzeit und nur gegen vorkasse / versand + 1.- DM

## KNIFFE

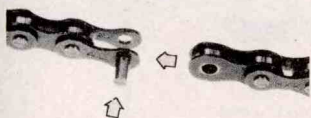

## KETTE MONTIEREN ..... DEMONTIEREN ..... KÜRZEN ..... VERLÄNGERN

DER ARBEITSVORGANG IST IMMER DER GLEICHE - WICHTIG IST EIN GUTES WERKZEUG, WOVON WIR AUF SEITE 60 EINIGES ANBIETEN - EINE ERKLÄRUNG ZU DER RICHTIGEN KETTENLÄNGE IST AUF DER SEITE 56 MIT DEM KETTENNIETENDRÜCKER bzw NIETZANGE DRÜCKEN SIE DEN NIET AUS DEM KETTENGLIED, SO = DASS DIESER NOCH IN DER LASCHE HÄNGT. NUN WIRD DIE KETTE AN DEM ANDEREN ENDE AUF DIE RICHTIGE LÄNGE GEBRACHT, DAS ZUSAMMENSCHLIESSEN DER KETTE ERFOLGT, INDEM DAS GESCHLOSSENE GLIED IN DAS OFFENE GLIED EINGEFÜHRT WIRD UND DER NIET MIT DEM NIETENDRÜCKER bzw DER ZANGE EINGESCHOBEN WIRD. SOLLTE DIESE STELLE NUN ETWAS SCHWERGÄNGIG SEIN, SO IST DIES DURCH EIN LEICHTES SEITLICHES BIEGEN ZU BEHEBEN ..... DAS IST ALLES - WIRKLICH KEIN PROBLEM !

## SGE-chromoplastics

laut werksseitigen demonstationen UNZERBRECHLICH – kunststoffausführung – wie verchromt – nichtrostend – leicht und stabil – komplette garnitur mit streben zur befestigung – in sonderanfertigung mit clip, welche nur auf den rahmensteg gesteckt werden – ohne demontage des hinterrades ist der an- und abbau problemlos möglich

04601-KOES 13.80 DM

... unser beitrag zu IHRER SICHERHEIT; obige schutzblechgarnitur mit bereits montiertem rücklicht – nach deutscher norm mit dem deutschen prüfzeichen – die stromleitung ist in dem schutzblech integriert !!!!

04602-KORÜ 18.80 DM

FÜR ERSATZZWECKE zu obigem schutzblech; LICHTKABEL 01024-ESKA -. 90 DM / RÜCKLICHT 04604-ESRÜ 5.40 DM

KLEINES AUFSTECKSCHUTZBLECH ; wird nur aufgesteckt – ohne



zur ver-  
packung  
bei den  
großen schutz-  
blechen beachten  
Sie bitte den hinweis  
auf seite 12

04605-KORE  
jegliches schrauben – leichte  
plastik ausführung .  
NUR 3.50 DM

VERCHROMTE BEFESTIGUNGSSCHRAUBEN zur montage der schutzblechstreben am ausfallende – 5mm gewinde mit 6-kant kopf (CAMPAGNOLO) 04608-KOCA stück -.45 DM

... dito einfache 5mm befestigungsschraube mit u-scheibe und mutter 04609-KOEI stück -.25 DM

BEFESTIGUNGSBANDAGEN werden zu den modernen rahmen benötigt, welche an den ausfallenden keine gewindelöcher mehr haben . Mit gummiüberzug als lackschutz – 1 satz = 4 stück mit schrauben und gegenmutter 04610-KOBA satz 5.55 DM

ZIERHUTMUTTER-verchromt- zu diesen befestigungsbandagen 01443-HUMU stück -.50 DM

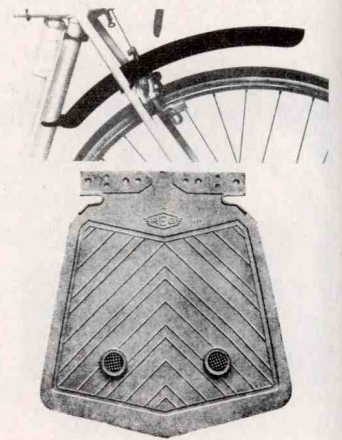

SCHMUTZFÄNGER / SPRITZSCHUTZ zur befestigung am vorder und/oder hinterkotschützer . So schützen Sie sich selbst und auch den am hinterrad mitfahrenden kameraden – mit rückstrahler !!!

04611-KOFÄ stück 1.80 DM

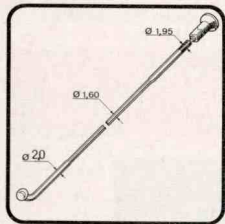

PRYM-BERG/UNION DD-RENNSPEICHEN MIT VERSTÄRKTEN ENDEN, VERCHROMT in den Längen ; 290 – 292 – 294 – 296 – 298 – 300 – 303 – 305 – 306 und 310 mm

04650-SP01 stück -.22 DM / 04651-SP00 100er packung 17.- DM (preise verstehen sich mit 12mm nippel)

NIROSTA-RENNSPEICHEN 1,8mm – nur in 100er-packung – in den längen 294 – 298 – 300 – 303 und 305 mm.

04652-NIRO 100er-packung mit 12mm nippel 23.- DM

VERGOLDETE RENNSPEICHEN mit SCHWARZEN DURAL NIPPEL ..... DER HIT ! nur in den längen 294 – 298 – 300 und 305 mm

2-satz-packung = 75 stück mit 75 nippel 04654-GOLD 75.- DM

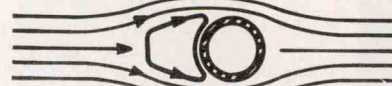

AERODYNAMIC-SPEICHEN – die sogenannten "SÄBELSPEICHEN", bereits seit einigen jahren von einigen fahrern bei den welt-meisterschaften mit vollem erfolg und sieg gefahren . Obige abbildungen zeigen links die strömungskurven bei den AERODYNAMIC-speichen und rechts bei den herkömmlichen runden speichen – vorerst nur in den längen 290 – 294 – 298 – 300 und 305 mm mit 12 mm nippel

nur in MECHANIKER-PACKUNG mit 144 Stück 04655-AERO packung 51.80 DM

ALUMINIUM-NIPPEL in besonders hochfester ausführung mit speziellem gewinde für die 2mm prym-DD-rennspeichen, packung mit 100 stück 04656-ANIP 30.- DM

SPEICHEN-SCHUTZSCHEIBEN verhindern das beschädigen der speichen bei überspringender kette – unentbehrlich bei geländefahrten / crossfahrten

GROSSES MODELL mit 19cm plastikrand !!! 04614-SPSQ 2.50 DM

= die erfahrung hat gezeigt, daß die kette bei den kleinen trotzdem überspringt – wir führen daher NUR NOCH die große ausführung =

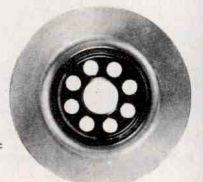

TITAN-RENNSPEICHEN mit leichten ERGAL-nippel (nur 3,7 gramm !) nur standardlängen +/- 1mm

04653-TITA stück MIT ergal-nippel 1.60 DM

bitte bei TITAN-SPEICHEN bzw ALUMINIUM/ERGAL NIPPEL unbedingt beachten; der größte teil jener fahrer, welche diese materialien verwenden, hat KEINE probleme !!! Leider haben wir jedoch auch kunden, welche hiermit kein glück haben – fast immer ist jedoch eine unsachgemäße verwendung die ursache . Da uns eine kontrolle im gebrauch nicht möglich ist und auch keine überprüfung der situation, müssen wir grundsätzlich im vor = hinein alle reklamationen ablehnen . Komplette laufräder fertigen wir nur noch mit den verchromten DD rennspeichen, mit den 1,8mm nirosta rennspeichen, mit messingnippel oder den vergoldeten speichen . Veranlassung hierzu war, daß wir bei der vielzahl der belieferten kunden keine kontrolle haben, ob die im gebrauch befindlichen räder mit spezialspeichen auch der notwendigen " WARTUNG & PFLEGE " unterliegen . Wenn dann defekte auftreten, wird immer geflucht auf die "Sch ... Räder von Brügelmann " woran wir wirklich schuldlos sind . Selbstverständlich führen wir die speziellen speichen weiterhin im programm – damit Sie sich die räder selbst zusammenstellen können . WIR HOFFEN AUF IHR DIESBEZÜGLICHES VERSTÄNDNIS .

STEUERSÄTZE mit \* sind auch mit franz. Gewinde (z.B. Peugeot) lieferbar

## STAHL

04620-STST	STANDARD – RENNSTEUERSATZ	8.- DM
04621-STTL	TANGE LEVIN – RENNSTEUERSATZ	hochwertiger Steuersatz mit sehr gutem Kugellauf 18.- DM
04622-STSH*	SHIMANO – RENNSTEUERSATZ	DURA ACE in hell 35.70 DM
04623-STSS*	SHIMANO – RENNSTEUERSATZ	DURA ACE in schwarz 36.90 DM
04624-STZE*	ZEUS – WELTMEISTER STEUERSATZ	mit EXTRA GROSSEM Kugellauf = lange Lebensdauer 39.- DM
04625-STCR*	CAMPAGNOLO – STEUERSATZ	modell RECORD 51.65 DM

## LEICHT-TYPEN

04630-STD6	STRONGLIGHT PRÄZISIONS-STEUERSATZ	AUS TITANIUM !!!! 125 gr 90.- DM
04631-STDU	DUBID leichtmetallsteuersatz, schweizer präzision	mit eloxierten oberflächen in hell, schwarz oder gold – gabelkonus aus stahl 100 gr 66.- DM
04634-STTA*	T.A. präzisions-steuersatz in alu	HELL oder SCHWARZ 95 gr 88.- DM
04636-STCA*	CAMPAGNOLO SUPER-RECORD	nur in HELL 115 gr 81.20 DM



kopfmutter



zwischenring



schraubschale



rahmenkonus



rahmenschale



gabelkonus

benutzen Sie diese bezeichnungen zur bestellung von einzelteilen mit der angabe des fabrikates und modell

## TRETLAGERTEILE

= beachten Sie unbedingt die hinweise zur  
= abmessung auf seite 49

04701-STRK Keilachse - orig. STRONGLIGHT - 125, 127, 130, 132 oder 135 mm  
04706-STAK einfache keilachse in standardlänge

7.15 DM  
3.85 DM

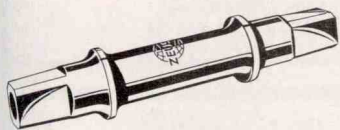
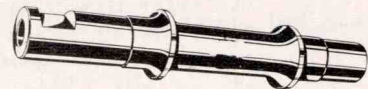

### VIERKANTACHSEN

04707-4KST STRONGLIGHT  
04709-4KSU SUGINO / SAKAE  
04711-4K60 für tretlager 04802 + 04803  
04713-4KCA CAMPAGNOLO

16.70 DM  
17.45 DM  
11.75 DM  
34.- DM

04708-4KZE ZEUS 29.- DM  
04710-4KTA T. A. 20.35 DM  
04712-4KSH SHIMANO 30.80 DM  
04714-4KCT CAMP. TITANIUM 193.- DM

### KURBELSCHRAUBEN für 4-kant-tretlagerachsen, preis je stück mit schiebe

04730-CHRO in VERCHROMTER ausführung 2.40 DM  
04732-STRO original STRONGLIGHT 1.90 DM  
01439-ERGS SUPERLEICHT IN ERGAL 2.90 DM  
hierzu montagehinweis auf seite 15 beachten  
04736-CAMP original CAMPAGNOLO 3.25 DM

04731-ZEUS original ZEUS 2.55 DM  
04733-TATA original T. A. 2.35 DM  
04734-SHIM original SHIMANO 3.15 DM  
04735-SUGI orig. SUGINO/SAK 1.55 DM

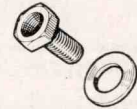

### KURBEL - ABSCHLUSSDECKEL preis je stück

= sehr wichtig, um zu vermeiden, daß das gewinde zum einschrauben des kurbelabziehers beschädigt wird (sonst wird es teuer!)

04740-DEST original STRONGLIGHT 1.40 DM  
04742-DECA original CAMPAGNOLO 2.25 DM  
04743-DESU original SUGINO/SAKAE 1.15 DM

04741-DETA original T. A. 1.35 DM  
"CAMPAGNOLO paßt auch für ZEUS"  
04744-DESH original SHIMANO 3.70 DM

### KEIL - INNENLAGER komplett (achse - schalen - kontering)

04780-KSTR original STRONGLIGHT mit den NEUEN hochwertigen schalen typ COMPETITION  
04761-KSTA in einfacher, preiswerter ausführung

21.90 DM  
11.60 DM

### 4-KANT - INNENLAGER komplett (achse - schalen - kontering)

04755-4LST STRONGLIGHT - mit den NEUEN, besonders hochwertigen schalen typ COMPETITION 30.90 DM  
für tretlager 04802 bzw 04803 21.60 DM  
04758-4L60 CAMPAGNOLO NUOVO-schmutzgeschützt- 69.55 DM  
04760-4LCN CAMPAGNOLO SUPER TITAN/DURAL 220.25 DM  
04761-4LCS NADAX COMPACT-LAGER 110.- DM

04756-4LZE original ZEUS 49.60 DM  
04757-4LTA original T. A. 41.70 DM  
04759-4LSU original SAKAE / SUGINO 33.60 DM  
04762-4LSH original SHIMANO 57.50 DM  
04763-4LTT STRONGLIGHT mit KUGELLAGER!  
TITAN Achse und DURAL Schalen! 160.- DM

04765-ALTI DAS LEICHTESTE, UNS BEKANNTTE, INNENLAGER ca. 180 gramm - außer den kurbeln von zeus sowie den ganz einfachen dural-tretlagern paßen hierauf alle üblichen rennkurbeln - dieses lager haben wir nunmehr seit über 4 jahren im verkauf, ausfallquote wie bruch etc. gleich null!!!! Mit KUGELLAGERN - TITAN ACHSE und ERGAL SCHALEN

155.- DM  
89.- DM

04766-ALST ... dito mit STAHLACHSE ca. 240 gramm

**Tretlager-Neuheit\***  
Eine Radlänge voraus,  
wenn es um das Tretlager geht

Präzisions- Innenlager als einbaufertige Einheit für Sport- und Rennrahmen mit dem Gewinde 35x1 - 68 (französisch, rechts-rechts) 36x24 F - 70 (italienisch, rechts-rechts) 1,37" x 24 Tpi (englisch, links-rechts) passend für die gängigen Kurbeln und Kettenräder

\*) aus der Firmengruppe des Schweizer Kugellager Spezialisten FAG KUGELFISCHER

# nadax®

## favorit

### 6 Pluspunkte

- wasserdicht, reibungsarm und wartungsfrei
- Gehäuse und Welle rostfrei
- Gewicht um 250 Gramm
- Einbau in wenigen Minuten mit vorhandenem oder handelsüblichem Werkzeug ohne Veränderungen am Rahmen
- Kontermutter ohne Einfluß auf das Spiel
- keine langwierige Einstellung des Lagerspiels - sofern überhaupt nötig

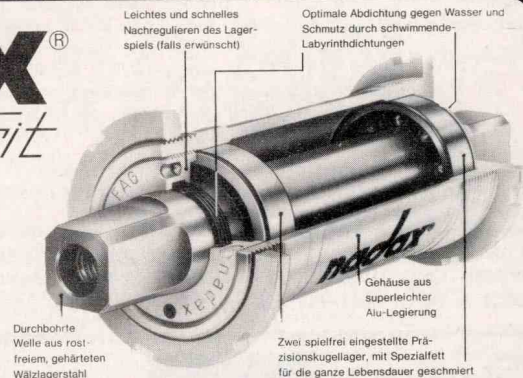

Leichtes und schnelles Nachregulieren des Lagerspiels (falls erwünscht)

Optimale Abdichtung gegen Wasser und Schmutz durch schwimmende Labyrinthdichtungen

Durchbohrte Welle aus rostfreiem, gehärteten Wälzagerstahl

Gehäuse aus superleichter Alu-Legierung

Zwei spielfrei eingestellte Präzisionskugellager, mit Spezialfett für die ganze Lebensdauer geschmiert

Preis: DM 110,- Bestell-Nr.: 04764 - 4 LNA

### DAS IST ETWAS GANZ NEUES !!! 4-KANT-TOUREN-INNENLAGER !!!

Mit diesem innenlager ist es möglich, tourenräder - klappräder - einfache sporträder welche mit schlag=schalen ausgerüstet sind (tretlagergehäuse im rahmen ohne gewinde), auf alu-kurbeln mit 4-kant be = festigung und mehrfach-kettenräder ab 26 bis 68 zähne umzurüsten!  
04770-4L38 .... für 38mm tretlagergehäuse 28.- DM / 04771-4L40 ... für 40mm

28.- DM

Bei bestellung eines kompletten tretlagers der seiten 48/49 mit obigem lager wird der preis des ursprünglichen orig. lagers voll in abzug gebracht und nur die 28.- DM beigerechnet.

### KURBELKEILE für tretlager, preis je stück

übliche standard-qualität  
schweizer präzisionskeile aus hochfestem stahl

04750-ST90 mit 9 mm durchmesser -.60 DM / 04751-ST95 mit 9,5 mm Ø  
04752-PR90 mit 9 mm durchmesser 3.90 DM / 04753-PR95 mit 9,5 mm Ø



-.60 DM  
3.90 DM

### SCHMUTZSCHUTZHÜLSE

verhindert von Innen das Verschmutzen des Tretlagers. Beide Ausführungen passen für alle Lager. Unentbehrlich bei offen-Gehäuse

04785-HÜLR in einfacher Ausführung (Abbildung) 1.- DM  
04786-HÜLC Original  2-teilig 5.- DM  
mit doppelter konischer Dichtung, paßt sich bestens an.



## TRETLAGER

BETREFFS GEWINDE und ACHSLÄNGE SIEHE SEITE - 47 -

Kurbeln, Kettenräder und Kleinteile von Tretlagern sind auch einzeln lieferbar – beachten Sie unsere Anmerkung auf Seite 3 betr. Preises .

04801-EIST **STAHL - TRETLAGER** in einfacher Ausführung mit 3-arm Kurbeln (170 mm)  
Doppelkettenrad 45/52, Achse-Schalen-Keile in BSA 31.- DM

04802-EIAL **DURAL - TRETLAGER** (Aluminium), Doppelkettenrad 42/52 oder 42/46 Zähne,  
konische 4-kant-Achse, mit BSA-FRANZ und ITAL. Gewinde 60.- DM

04803-NORM mit Kettenräder 42/52 oder /53 80.-DM

04897-GEÄN mit anderer Zähnezahl 90.-DM  
42 bis 54 Z. zur Auswahl

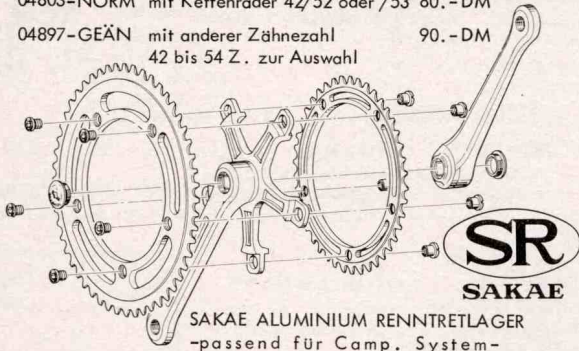

**SR SAKAE**  
SAKAE ALUMINIUM RENNRETLAGER  
-passend für Camp. System-

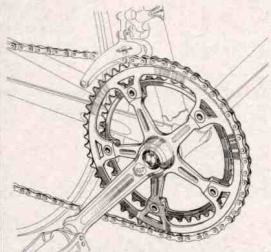

modell **NUOVO RECORD**  
in der neuesten Ausführung mit  
schmutzgeschütztem Innenlager  
und Plastikschutzhülse

modell **SUPER-RECORD** **TITANIUM**  
Kettenräder 42, 52, 53 und 54 Z.

Kettenräder von 42 bis 57 Zähne  
04812-CREC 245.- DM  
Das Lager ist in schmutzgeschützter Ausführung mit Plastikhülse  
TITAN-Achse und ALUMINIUM-Schalen, die Kugellauffläche  
ist aus Stahl .

Kurbellängen von 165 bis 180mm lieferbar, allerdings mit sehr  
großer Einschränkung, da die Firma Campagnolo für Sonder =  
längen erhebliche Lieferschwierigkeiten hat .

CAMPAGNOLO TRETLAGER bzw. KETTENRÄDER IN SPEZIELLER  
BEARBEITUNG FINDEN SIE AUF SEITE 103 IM BRÜGELMANN FINISH,  
SEITE 31 IM GIOS-FINISH, und auf SEITE 26 im COLNAGO-FINISH

## Sugino



-made in japan-

DIE PREISWERTE RENN -  
TRETLAGER SERIE IN BE =  
WÄHRTER QUALITÄT !!!  
-ÄHNLICH ABBILDUNG-



Kurbellängen =  
170 oder 175 mm

ALLE TEILE AUSTAUSCHBAR IM  
CAMPAGNOLO-SYSTEM

04821-SSHE mit 42/52 oder 42/53 Zähne  
125.- DM

04898-SSSO mit anderen K\*räder von  
42 bis 57 135.- DM

04899-SSSW mit schwarzen Kettenräder  
145.- DM

es stehen 42, 46, 52, 53 zur Verfügung



Une manivelle nouvelle conçue  
spécialement pour la pédale "DD"

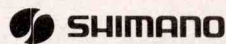

## DURA-ACE EX

**aérodynamique**

04804-SHAE 390.- DM komplett mit pedalen  
= dieses neuartige aerodynamische tretlager ist nur mit den speziellen  
pedalen verwendbar bzw die pedalen nur mit diesem tretlager !  
nur 42/52 oder 42/53 Z.

04805-SHEX 195.50 DM

= dieses lager der DURA-ACE EX serie ist ausgestattet mit den neuartigen  
W-CUT = kettenrädern in der NEUEN FORM, die kurbeln haben das  
spezialabziehsystem .

04806-SHHE 172.75 DM **DURA-ACE**

= kettenräder DURA-ACE von 39 - 55 zähne, 165/170/172,5/175 mm  
kurbeln .

04807-SHSC 178.75 DM

= wie oben, aber kettenräder in SCHWARZ  
eloxiert .

04808-SHGE 192.- DM

= wie oben, kettenräder jedoch angebohrt .  
= abb. rechts, nur 42/52 oder 42/53 zähne

FFS-FRONTFREILAUF-TRETLAGER VON SHIMANO

= informationsunterlagen siehe seite 57

= typ STAHL 04810-FFST 76.- DM / typ ALU 04811-FFAL 85.- DM

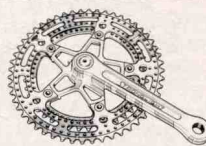

## STRONGLIGHT

Ensemble 105 bis 04823-S105 155.-DM

Kettenräder mit 38 bis 56 Zähne - von Stronglight  
führen wir nur die Standardlänge 170 mm

dito mit TITAN-ACHSE, KUGELLAGERN und LAGERSCHALEN AUS  
LEICHTLEGIERUNG !!!! 04824-STTI NUR 269.- DM !!!

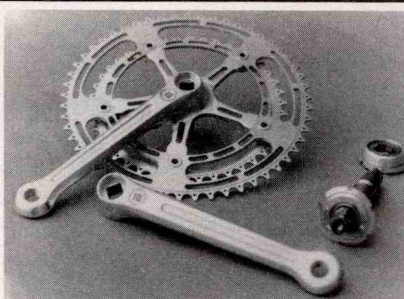

04822-ALES 298.- DM  
1 JAHR GARANTIE  
EIN SUPERLEICHTES  
TRETLAGER IN UNBE =  
SCHREIBBAR SCHÖNER  
VERARBEITUNG VON  
APPLICAZIONI LEGHE  
AUS ITALIEN  
TITAN-ACHSE mit  
KUGELLAGER -  
NUR 660 GRAMM !!!  
NUR MIT ZÄHNEZAHL  
42, 52 oder 53  
GEWINDE.

EINE ANMERKUNG ZU DEN KURBELLÄNGEN ;  
IM FRÜHJAHR KONNTEN WIR FESTSTELLEN, DASS FAST ALLE  
PROFI-ASSE KURBELN IN DER LÄNGE VON 170mm  
MONTIERT HATTEN .

Nach Anlauf der Rennsaison - etwa Mai- waren Kurbeln mit 172,5  
und 175mm oft anzutreffen. In der Hauptsaison -Juni/Juli- hatte der  
grösste Teil der Spitzen = klasse 'lange Kurbeln' montiert . Das  
zeigt also, dass mit ansteigender Form die Kurbeln gegen längere  
Kurbeln ausgetauscht werden.

## Campagnolo

3-FACH 3-FACH 3-FACH 3-FACH

modell **TOURISTIK**  
04814-CAM3 367.- DM

=spezialanfertigung für kettenradkomb.

= 36/44/52 oder 36/46/56 Zähne =

= kurbellänge nur mit 170 mm =

= schmutzgeschütztes innenlager =

„RECORD“ Ausführung-NICHT das Grau Sport Modell







04937-TAC1  
04938-TAC2  
04939-TAC3

T. A. TRETLAGER modell CRITERIUM –Abbildung rechts-  
5-BA System , Kettenräder von 43 bis 53 zur Auswahl .  
Kurbeln in den Längen 160, 165, 170, 175 und 180 mm .

... mit 1-fach Kettenrad 99.50 DM  
... mit 2-fach Kettenrad 118.- DM  
... mit 3-fach Kettenrad –preis je nach zähnezahl, siehe seite 20-

04940-TAA2  
04941-TAAÜ

T. A. TRETLAGER modell ADAPTEUR –siehe Seite 19-  
Kettenräder stehen von 43 bis 60 Zähne zur Verfügung,  
Kurbeln in den Längen wie das obige modell CRITERIUM

... mit 2-fach Kettenrad bis 52 Zähne 130.- DM  
... ab 53 Zähne 135.- DM

04936-TAPR

T. A. TRETLAGER modell PROFESSIONNEL –Abb.links- 135.- DM  
170mm Kurbeln – Kettenräder von 38 bis 53 Zähne

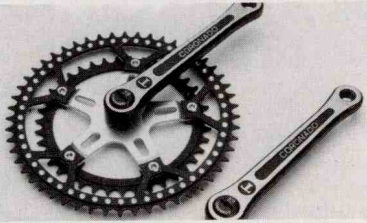

## CORONADO 2

04925-CORO 88.- DM

= eine besonders preisgünstige und in der =  
= qualität sehr hoch stehende aluminium =  
= kettenradgarnitur – geschmiedete kurbeln =  
= schwarz/silber eloxiert – kettenräder in =  
= hell angebohrt – 170 mm kurbellänge =  
= kettenräder nur mit 42/52 Z. lieferbar =

# SCHÜLER

TRETLAGER MIT EXTRA KURZEN KURBELN , SPEZIELL ABGESTIMMT  
FÜR DIE KLEINEN ÜBERSETZUNGEN VON 69" / 74" IN DEN  
SCHÜLER- und BAMBIKLASSEN . DOPPELKETTENRAD MIT 40/46 Z .  
ODER NACH WAHL, ENTSPRECHEND DER LIEFERMÖGLICHKEIT .

04970-SCHZ ZEUS-WELTMEISTER mit ausgearbeiteten Kettenrädern – Kurbellänge 150 mm = BESTENS BEWÄHRT !!! 188.- DM  
–auch mit dem superleichten ZEUS-2000 TITANIUM Innenlager lieferbar –

04971-SCHT T. A. SPEZIAL mit den Kurbellängen 160 oder 165 mm 118.- DM

STAHL - TRETLAGER KURBELN für keilbefestigung  
nur mit 170mm kurbellänge  
kurbelkeile finden Sie auf seite 47



04960-STST standard ausführung 16.- DM  
04961-STSU original stronglight 25.- DM

04962-ST5L



25.- DM

= 5-loch kurbeln im system 5-BA ermöglichen auf allen üblichen  
= fahrrädern die montage von 2-oder 3-fach kettenrädern mit  
= zähnezahlen von 26 - 68 zähne - siehe seite 20/21 !!!!!!!!

# BAHN

TRETLAGER MIT 1-FACH KETTENRAD 1/2" x 1/8" - 165mm

04980-TABC T. A. in leichter Ausführung 99.50 DM

04981-TABA T. A. in ADAPTEUR-Ausführung 118.50 DM

04982-SUBA Sakae/Sugino im Camp. System 95.- DM

04983-CBAH CAMPAGNOLO System CA 255.- DM

STEHER-KETTENRÄDER sind von T. A. und CAMP an Lager!  
Kurbellänge bei Camp. ab 165mm jeweils alle 2,5 mm

EINZELNE LAGERSCHALEN, KONTER-  
RINGE und ACHSEN SIND ZU ALLEN  
LAGERN LIEFERBAR . BEI BESTELLUNG  
DAS GENAUE MASS ANGEBEN - OHNE  
MASSANGABE LIEFERN WIR IMMER DIE  
ITA-GEWINDE (36 x 24)



BEI ALLEN LAGERTEILEN LIEFERN  
WIR IMMER DIE ENTSPRECHENDEN  
KUGELN MIT . WIRD DIES NICHT  
GEWÜNSCHT, BITTE EXTRA AN =  
GEBEN !!!



GEWINDEGRÖSSEN und ACHSLÄNGEN bei TRETLAGER

–wir möchten darauf hinweisen, daß es neben den folgenden Abmessungen noch einige 'ungewöhnliche', jedoch  
–sehr selten in Erscheinung tretende, Abweichungen gibt !

rechte Schale (Kettenradseite) hat Linksgewinde , linke Schale  
hat Rechtsgewinde – Aussendurchmesser der Schale 34,7 mm

beide Schalen haben Rechtsgewinde  
Aussendurchmesser der Schale 34,8 mm

bei versch. franz. firmen (z.B. peugeot) kommt jetzt auch  
35x1 mit linksgewinde auf der rechten seite !!!

beide Schalen haben Rechtsgewinde  
Aussendurchmesser der Schale 35,9 mm

A.) ENGLISCH BSC/BSA  
1,370 x 24

B.) FRANZÖSISCH  
35 x 1

C.) ITALIENISCH  
36 x 24

TRETLAGERGEHÄUSE GIBT ES IN 2 BREITEN ; 68 und 70mm . BEI ITALIENISCHEN RAHMEN IST 70mm TRETLAGERBREITE ÜBLICH -  
WÄHREND BEI BSA/BSC sowie FRANZÖSISCHEN DIE BREITE VON 68mm NORMAL IST .

ES IST AUCH ZU BEACHTEN, DASS ES ACHSEN bzw SCHALEN MIT ENGEM und WEITEM KUGELLAUF GIBT - DAS BEDEUTET, DASS  
NICHT ALLE FABRIKATE/MODELLE BEI DER MONTAGE KOMBINIERT WERDEN KÖNNEN !

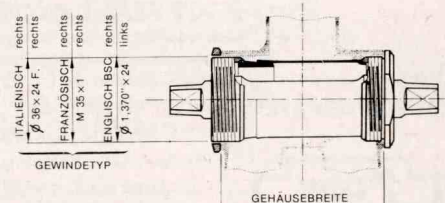

## ZAHNKRÄNZE

die im folgenden aufgeführten zahnkranzabstufungen haben sich seit jahren als die gängigsten herausgestellt. Die von dem jeweiligen fabrikat zur verfügung stehenden standard-abstufungen sind rechts, unter dem pfeil, aufgeführt. Andere abstufungen nach Ihren eigenen vorstellungen sind entsprechend der text-beschreibung lieferbar.

Kriterium	01	13-14-15-16-17	03	14-15-16-17-18	02	13-14-15-16-17-18	04	14-15-16-17-18-19
Strasse	05	13-14-15-17-19	06	13-14-16-18-20	07	13-14-15-16-18-20	10	14-15-16-17-19-21.
	08	14-15-16-18-20	09	14-15-17-19-21				
Standard	11	13-15-17-19-22	13	14-16-18-20-22	12	13-15-17-19-21-23		
	14	14-17-20-24-28	15	14-18-22-26-30				
Tourist	20	14-16-18-21-24	21	14-17-20-23-26	22	14-18-22-27-34	19	18-19-20-21 mit 45 Zähne = 67,5" mit 46 Zähne = 69,0" mit 51 Zähne = 76,5" mit 52 Zähne = 77,8"
	24	19-20-21-22 mit 52 Z. = 74"	23	16-17-18-19-20 mit 52 Z. = 88"	17	17-18-19-20-21 mit 52 Z. = 82,6"		

Spezielle Schaltungen mit langem Schwenkarm für diese extremen Zahnunterschiede finden Sie auf der Seite 34

### PRÄZISION ... SEIT VIELEN JAHREN DER MEISTVERKAUFTE KRANZ



Einfache möglichkeit zum austauschen der einzelnen kränze auf fast jede gewünschte abstufung. Zu den SUN-TOUR kränzen der GOLD-SERIE führen wir wechselkränze bis 34 zähne, welche auch auf die BOSS-SERIE passen! Somit können Sie sich oder wir Ihnen die ausgefallensten spezialabstufungen zusammenstellen. Soll von uns ein kranz in die von Ihnen gewünschte spezialabstufung zusammenge stellt werden, so wird der preis für den kranz in der standard-abstufung berechnet und ZUSÄTZLICH die benötigten wechselkränze – die ausgetauschten kränze werden Ihnen mitgeliefert – DIE UMBBAUKOSTEN SIND GRATIS – DAS IST DER BEKANNTE BRÜGELMANN-KUNDENDIENST!



05001-STB5	4- oder 5-fach	modell B O S S	14.- DM
05002-STBÜ	... über 26 Zähne		19.- DM
05003-STG5	4- oder 5-fach	modell GOLD	18.- DM
05004-STGÜ	... über 26 Zähne		23.- DM



diese zahlen besagen die obigen zahnstufen

3-8-9-13-17-19-20-21-23  
14 + 22

3-8-9-13-17-19-20-21-23  
14 - 15 - 22

... und alle gewünschten stufungen in wechselmontage nach wunsch bis 31 Z. außer 27, 29+30 Z. / kleinster kranz 2.stelle 5-fach = 15Z.

nur 14/24 und 14/28 Zähne.

3-8-9-11-13-24  
mit anderen abstufungen

2-4-7-10-12  
mit anderen abstufungen

3-8-9-11-13-24  
mit anderen abstufungen

2-4-7-10-12  
mit anderen abstufungen

### SHIMANO

05010-SHI5	5-fach	modell GOLD	<b>DURA-ACE</b>	37.75 DM
05011-SHI6	6-fach			39.30 DM

shimano-kränze sind 2,5mm breiter als üblich – es KANN also nötig sein, daß auf die achse entsprechende distanzringe eingefügt werden müssen

05015-SHUN	5-fach	modell UNIGLIDE	18.- DM
05020-RS5S	4- oder 5-fach	modell STANDARD	24.40 DM
05021-RS5Ü	4- oder 5-fach		24.40 DM
05022-RS6S	6-fach		28.40 DM
05023-RS6Ü	6-fach		28.40 DM
05024-RG5S	4- oder 5-fach	modell ORO / GOLD	31.90 DM
05025-RG5Ü	4- oder 5-fach		35.90 DM
05026-RG6S	6-fach		40.90 DM
05027-RG6Ü	6-fach		40.90 DM
05028-RCRS	5-fach beginnend mit 13-14-15 ...	CRITERIUM	24.40 DM
05029-RCRG	5-fach beginnend mit 13-14-15 ...	CRITERIUM / GOLD	39.80 DM

bei "defekten" REGINA-KRÄNZEN können wir leider keinen ersatz nach unserem ermes sen leisten! Wir senden 2x jährlich defekte kränze zu regina und müssen den bescheid der fachleute von regina abwarten ....



05040-ZEU5	5-fach	ZEUS-2000	102.- DM	lieferbar bis 30 zähne, wobei der 1.kranz bei 5-fach 14, 15, 16 oder 17 sein kann. Bei 6-fach hat der erste doppelkranz 13/14, 13/15, 14/15, 14/16, 15/17 oder 16/18 zähne.
05041-ZEU6	6-fach	ZEUS-2000	120.- DM	
05042-ZEU7	7-fach	ZEUS-2000	140.- DM	
		zu 7-fach ist die SEDISSPORT-KETTE nötig		
05045-MAD5	5-fach	MAILLARD	123.- DM	lieferbar bis 30 (außer 27+29), wobei der 1.bei 5-fach 14, 15 oder 16 sein kann. Bei 6-fach hat der doppelkranz 13/14, 13/15, 14/15, 14/16, 14/17, 15/16, 15/17, 15/18, 16/17 oder 16/18.
05046-MAD6	6-fach	MAILLARD	135.- DM	
05048-MAS5	5-fach	MAILLARD-SPRINT	149.- DM	lieferbar bis 30 (außer 27+29), wobei der 1.bei 5-fach 13 Z.hat, bei 6-fach der erste doppelkranz 12/13 zähne.
05049-MAS6	6-fach	MAILLARD-SPRINT	167.- DM	



**ab 12 Zähne** (6-fach) führen wir den MAILLARD-SPRINT in DURAL –siehe oben– und die folgenden REGINA-ORO-SPEZIAL in STAHL:

zähnezahl	12-13-14-15-16-17	12-13-14-15-17-19	12-13-14-16-18-20
bestell code / preis DM	05050-1217 39.-	05051-1219 39.-	05052-1220 39.-

für regina mit 12 zähne passt der übliche abnehmer, es ist jedoch nötig vor dem abziehen den 12er kranz abzudrehen.

**ab 11 Zähne** beachten Sie die seite 26 über das shimano-EX-programm

**EXTRA LEICHTE** zahnkränze aus titan, dural, alu gibt es von sehr vielen fabrikaten – ABER mit den wechselkränzen sieht es sehr oft schlecht aus!!! Bedenken Sie, daß die leichten kränze einer größeren abnutzung unterliegen – wenn nun ein einzelner kranz abgenutzt ist und Sie keinen ersatz bekommen, ist der komplette kranz "SCHROTTREIF"!!! Zu den MAILLARD und ZEUS kränzen haben wir das komplette wechselortiment an lager.

GEWICHTSVERGLEICHE: (5-fach 14/18) STAHL ca. 350 gr. / SHIMANO 330 gr / REGINA 300 gr / ZEUS 210 gr / MAILLARD-DURAL 135 gr. CAMPAGNOLO lt. werksangabe da zum zeitpunkt des katalogdruckes noch nicht in serie: 6-fach 13/18 ca. 130/150gr.



Sehr oft bekommen wir mit einer Laufradbestellung den Wunsch, daß der Zahnkranz unbedingt montiert wird. Viele Kunden fühlen sich bei der Montage unsicher. KEINE ANGST. SO KOMPLIZIERT IST DAS GAR NICHT!

Der Zahnkranz wird ganz einfach auf das Nabengewinde aufgedreht – ohne irgendein Werkzeug. Vor der Montage überprüfen ob die Gewinde sauber sind – auf das Gewinde etwas Fett streichen – der Kranz wird dann GERADE auf das Gewinde gesetzt und rechtsherum festgedreht – das endgültige Festziehen des Kranzes erfolgt beim fahren ..... DAS IST ALLES.

# ULTRA-6

die allgemein bekannten nachteile des 6-fach kranzes veranlassen viele radspottler zum verzicht des 6. kranzes - von SUN TOUR gibt es nun die ULTRA-6 serie, wobei der 6-fach kranz nur minimal breiter ist als ein normaler 5-fach und der 7-fach ist nur ca. 2mm breiter als ein normaler 6-fach. Wir bitten jedoch zu beachten, daß wir für diese kranze keine wechselkränze an lager haben - lieferbar = JA, lieferzeit = UNBESTIMMT. Bei bestellung bitte 5.- DM vor = kasse je kranz, nach liefereingang wird der kranz sofort zugeschickt. Spezialkette hierzu von SEDIS

WIR HABEN IM PROGRAMM :

6-fach mit 14 ZÄHNE anfang	33.50 DM		
14-15-16-17-18-19	14-15-16-17-19-21	14-16-18-20-23-26	
bestell code 05101-U619	05102-U621	05103-U696	
6-fach mit 13 ZÄHNE anfang	36.50 DM		
13-14-15-16-17-18	13-14-15-16-18-20	13-15-17-20-23-26	
05104-U618	05105-U620	05106-U697	
7-fach mit 12 ZÄHNE anfang	43.60 DM		
12-13-14-15-16-17-18	12-13-14-15-17-19-21	12-13-15-17-19-21-23	
05107-U718	05108-U721	05109-U723	
ultra - ULTRA - ultra - ULTRA - ultra - ULTRA - ultra - ULTRA - ultra - ULTRA - ultra - ULTRA - ultra - ULTRA - ultra - ULTRA - ultra - ULTRA			

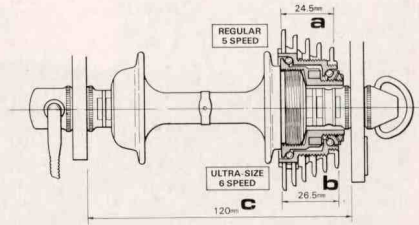

mit dem ULTRA-7-FACH verhält es sich ähnlich : maß a = 31,7 mm / b = 30,4 mm / c = 126 mm

### ULTRA-6-RENNKETTE (SEDIS)

zu den nebenstehenden spezialkranzen

01918-SEUL 16.- DM

ultra - ULTRA - ultra - ULTRA - ultra - ULTRA - ultra - ULTRA - ultra - ULTRA - ultra - ULTRA - ultra - ULTRA - ultra - ULTRA - ultra - ULTRA

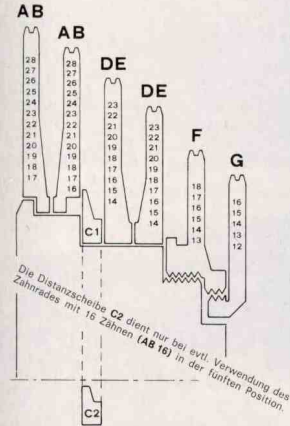

Bestell-Code für den CAMPAGNOLO 6-fach Zahnkranz - 05130-CAKR, Preis voraussichtlich 256.- DM. - Geplant ist ein „SET-KOFFER“ mit Zerlegewerkzeug, Wechselkranzen etc. Über Preis und Liefertermin ist noch nichts bekannt, der Liefertermin für den Zahnkranz soll „Frühjahr 1980“ sein.

Das neue **CAMPAGNOLO** Freirad ist von bemerkenswerter Leichtigkeit und wird unter Verwendung von erstklassigem Material hergestellt. Es wird mit 1/1000 mm kalibrierten rostfreien Stahlkugeln montiert. Die perfekte Funktionierung wird durch den sorgfältigen Einbau garantiert. Der Fortschaltmechanismus erfolgt mittels einer doppelten Verankerung, so daß eine gleichmäßige und von Dauer vorteilhafte Kugelfettung erfolgt. Auf Grund der genau ausgeführten Arbeiten treten weder bei Radumkehrungen noch bei Pedalstillstand Schwankungen auf. Die Kette, wenn auch abgenutzt, übersteigt nie die Zahnradzähne. Die patentierten schraubenförmigen Freiradvertiefungen erlauben, daß bei Abschraubung des Freirades von der Nabe, der patentierte eigens dazu bestimmte Schlüssel am Freirad angelehnt bleibt, somit einen mühelosen Ausbau ermöglichend. Die Zahnäder werden in den Freiradkörper, unter Berücksichtigung aller Zahnstufen von 12-28 Zähnen, je nach Wahl des Kunden, eingeschoben und können mit Leichtigkeit ausgewechselt werden. Für einen mühelosen Ein- und Ausbau des kompletten Freirades sowie deren Einzelteile, stehen eine Reihe von patentierten **CAMPAGNOLO** Spezialwerkzeugen in einem gesonderten Werkzeugkasten zur Verfügung.

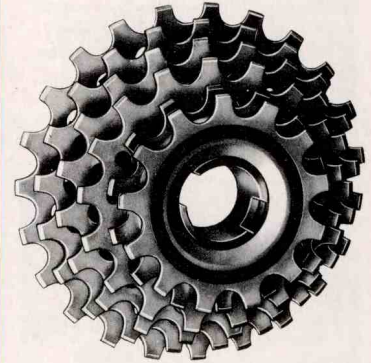

Bei Bestellung von Wechselkranzen bitte wie folgt angeben:

Kompletten Kranz aufführen - und den gewünschten Kranz einkreisen 14 15 - 17 - 20 - 24 - 28



**SunTour**  
WECHSELKRÄNZE  
- nur in GOLD an Lager - passen auch für das BOSS Modell -

05133-SCHR	mit Gewinde; 14, 15, 16, 17 oder 18 Zähne	2.40 DM
05134-ST19	zum Stecken; 16 bis 19 Zähne	2.40 DM
05135-ST24	zum Stecken; 20 bis 24 Zähne	3.50 DM
05136-ST28	zum Stecken; 26 bis 28 Zähne	4.40 DM
05137-ST34	zum Stecken; 30, 32 oder 34 Zähne	4.80 DM

**SHIMANO** DURA-ACE WECHSELKRÄNZE (dito EX = seite 26)

05143-SHG1	mit Gewinde; 1. Stufe 13, 14, 15, 16 Zähne	6.60 DM
05144-SHG2	mit Gewinde; 2. Stufe 15, 16, 17, 18 Zähne	7.60 DM
05145-SHS3	zum Stecken; 16 bis 23 Zähne	3.95 DM
05146-SHS8	zum Stecken; 24, 25, 26 oder 28 Zähne	4.95 DM
05147-SHS1	zum Stecken; 31 Zähne	7.70 DM

**ZEUS** WECHSELKRÄNZE

05152-SCHR	1. bei 5-fach Schraub; 14, 15, 16 oder 17 zähne	13.- DM
05153-DOPP	Doppelkranz = die beiden ersten bei 6-fach	27.- DM
05154-ST18	zum stecken; 15 - 18 zähne	12.- DM
05155-ST23	zum stecken; 19 - 23 zähne	15.50 DM
05156-ST30	zum stecken; 24 - 30 zähne	19.50 DM

### 1-FACH KRÄNZE / LEERLAUF FÜR BREITE KETTE

05160-LE18	mit 16, 17 oder 18 zähne	5.50 DM
05161-LE20	mit 19 oder 20 zähne	9.- DM
05162-LE22	mit 21 oder 22 zähne	10.- DM
05163-LE24	mit 23 oder 24 zähne	11.- DM

### 1-FACH KRÄNZE / STARR (AUCH BAHN)

05170-3/32	für schmale kette 14 bis 22 zähne	5.50 DM
-hierbei handelt es sich la. PRÄZISIONS kränze		
-aus england und nicht um die allgemein ange =		
-botene billige stanzware. Der STARR-GANG		
-erfordert einen präzisen kettenablauf !!!		
05171-01/8	für breite kette 12-24 Z.	2.20 DM
05172-CAMP	dito CAMPAGNOLO 12-16 Z.	24.- DM
05173-SHIM	dito SHIMANO 14-16 Z.	14.- DM
05174-ZEUS	ZEUS-sperleicht MEISTGEFAHREN 13-16 Z.	12.80 DM
05175-ZE32	ZEUS-SPEZIAL 15 Z. für schmale Kette	17.- DM

### ZAHNKRANZKOFFER gefüllt oder leer

die koffer sind mit spezieller inneneinteilung - können aber auch mit kränzen anderen fabrikates bestückt werden !

05190-RHVO	Regina/Gold-HOBBY- gefüllt	457.- DM
05191-RHLE	d i t o leer	188.60 DM
05192-RWVO	Regina/Gold-WERKSTATT- großer Schalenkoffer gefüllt	1315.- DM
05193-SHVO	Shimano/Dura Ace gefüllt	552.- DM
05194-SHLE	d i t o leer	112.- DM
05195-ZEVO	Zeus 2000 gefüllt	1140.- DM

### DER ZEUS 2000 KRANZ BIETET BESONDERES :

- 1.) DIE WECHSELKRÄNZE SIND SEHR PREISWERT -
- 2.) 13-30 ZÄHNE ! SEIT 1978 HABEN WIR DAS ZENTRALLAGER IN DEUTSCHLAND -
- 3.) RELATIV GERINGE ABNUTZUNG -



### DISTANZRINGE (siehe abbildung seite 39)

zur sicherheit = 1 ring hinter den kranz damit die schaltung nicht in die speichen schlägt

05180-DIST	schwarz - 1,8 mm dick	-.35 DM
05181-DICA	campagnolo 1 - 1,5 - 2 mm	-.60 DM

### KONTERRINGE FÜR STARRE ZAHNKRÄNZE

UNENTBEHRlich FÜR SICHERHEIT - DENKEN SIE DARAN !

05185-KOLC	mit linksgewinde für naben mit abge= setztem gewinde (übliche bahnnabe)	3.80 DM
05186-KORE	mit rechtsgewinde für naben mit durchgehendem gewinde (straßenabe)	1.50 DM
05187-KORS	dito in verchromter ausführung mit nuten ! zum sicheren festziehen ist der tretlagerhäkenschlüssel geeignet	3.- DM

-ACHTUNG, um eine einwandfreie kettenlinie zu erreichen, sind die DISTANZRINGE ( artikel 05180 / 05181) UNERLÄSSLICH -



05201-TNYL 29.- DM  
-in Abbildung, LINKS-  
Der Taschenhit der letzten Olympiade,  
große Tragetasche aus Nylongewebe,  
leicht und stabil, besonders beweglich-  
HIER PASST ALLES HINEIN !!!  
47 x 22 x 25 cm

## FÜR DIE REISE - TOUREN und TRANSPORTPROBLEME

-auch diese tasche liefern wir jetzt porto-und verpackungsfrei an Ihre haustür !!! -  
DIE BEWÄHRTE AUSFÜHRUNG - aus 400 DENIERS-MATERIAL - nur ca. 1200  
Gramm, was sich ganz besonders bei Flugreisen bemerkbar macht .....  
DIE BRÜGELMANN FAHRRADTASCHE zum Transport eines kompletten  
Fenrrades mit zusätzlichen Kleinteilen - im Flugzeug, im Bus, im Auto .....  
Das Fahrrad wird geschont und bei dem Transport im Auto brauchen Sie  
keine Angst zu haben, daß die Sitze beschmutzt werden. Die Tasche hat  
Inneneinteilung, sodaß die Laufräder vom Rahmen getrennt sind und Lack-  
schäden vermieden werden. 05204-FATA 168.- DM

## DIE DREI PRAKTISCHEN BRÜGELMANN- REISETASCHEN .....

-die ausführungen können  
-sich während der saison  
-ändern . Die abbildungen  
-betreffen den momentanen  
-lagerbestand .



wir möchten darauf hinweisen , daß infolge modelländerung , die BRÜGELMANN-taschen  
im laufe der saison 80 durch andere modelle ersetzt werden.

05202-TBEU 15.- DM 14 x 26 x 29 cm  
-in Abbildung, MITTE - Die Tasche für den kleinen Bedarf - geräumige und robuste Ausführung  
05203-TBÜG 36.- DM  
-in Abbildung, RECHTS- Große Tragetasche aus Skai - mit Bügelgriffen 50 x 20 x 33 cm

## LENKER-TASCHEN



05207-LEGG 23.80 DM  
145 x 210 x 60 mm



05208-LEGG 33.80 DM  
230 x 190 x 90 mm

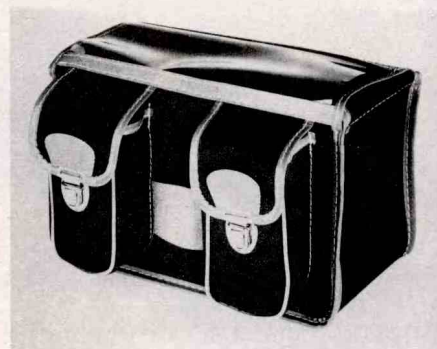

05209-LEVT 37.- DM  
230 x 150 x 120 mm

DIE PREISE ALLER DREI MODELLE VERSTEHEN SICH INCLUSIVE DEM HALTER. DIESER HALTER IST IN SEKUNDEN MONTIERBAR OHNE WERKZEUG. DIESE TASCHEN HABEN SICH IM VERGANGENEN JAHR IN FRANKREICH BESTENS BEWÄHRT .....

## 05210-BROK 36.- DM

Original  
B R O O K S  
GEPÄCKTASCHE (Abb.rechts)  
mit 2 Seitentaschen - Aus-  
führung in lederähnlichem  
Material Poly Vinyl Chloride -  
leichte, einfache und schnelle  
De- und Montage mit nur 2 Leder-  
riemen am Sattel .



Diese Tasche lässt sich  
auch mit den zwei Riemen  
am Lenker befestigen ,  
zwischen den Bremsgriffen .  
So ist es möglich, bei einer  
größeren Tour 2 Taschen mit-  
zunehmen .  
ca. 15 x 15 x 30 cm

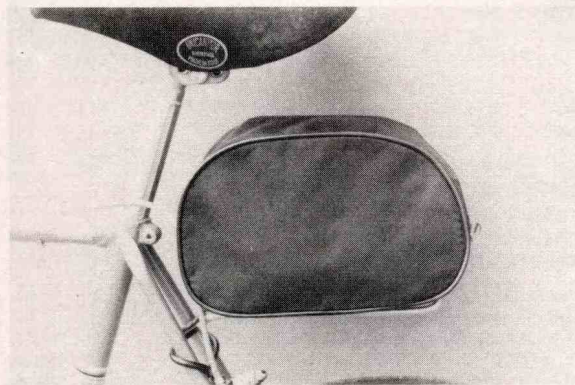

05211-HIBE 30,40  
EIN GANZ LEICHTER GEPÄCK-  
BEUTEL MIT LEICHTEM TRÄGER  
IN ALUMINIUM - EINFACHE  
DE- und MONTAGE OHNE  
WERKZEUG .

ca. 230 x 135 x 135 mm

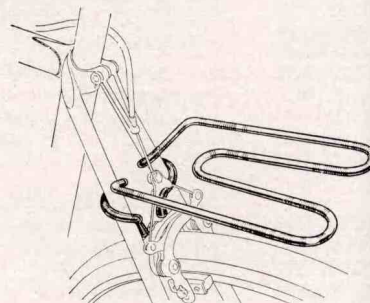

## ZWEI PUNKTE, um deren Beachtung wir bitten;

1. Schicken Sie uns bitte KEIN GELD in Briefsendungen, Päckchen etc. - auch nicht per Einschreiben. Wir müssen diesbezüglich jegliche Haftung GRUNDSÄTZLICH ablehnen. Wenn Sie uns einen Scheck zukommen lassen, zeichnen Sie diesen mit den WORTEN „NUR ZUR VERRECHNUNG“ - die beiden, allgemein üblichen, Querstriche gelten nicht. Auch hier müssen wir bei Nichtbeachtung jegliche Haftung ablehnen.
2. Wenn wir einen Artikel nicht liefern können, so wird dieser Artikel trotzdem auf der Rechnung aufgeführt - in der Spalte erscheint dann eine Zahl (1-4), wofür die Erklärung in der Fußnote der Rechnung zu finden ist. In der ENDSUMME der Rechnung ist der nichtgelieferte Artikel jedoch NICHT BERECHNET.

# RADSPORT BRÜGELMANN bietet das BISHOP-Programm

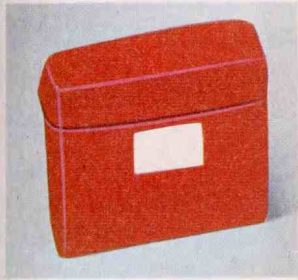

Lenkertasche. Orange.

05301-0052 15.- DM

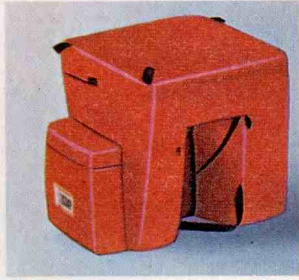

Dreifachpacktaschen für Gepäckträger, mit Außentaschen. Orange, Blau.

05302-0058 67.50 DM



Lenkertasche mit wasserdichter Kartentasche. Rot, Orange

05303-0051 15.- DM



Packtasche für Oberrohrbefestigung. Orange, Blau, Gelb.

05304-0053 12.- DM

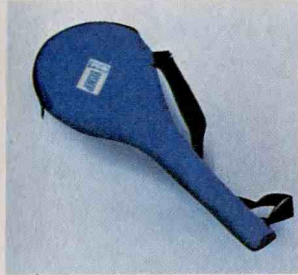

Tennisschlägertasche für Radfahrer. Orange, Blau.

05305-0059 11.50 DM



Rucksack mit Tennisschlägerfach. Orange, Blau, Gelb.

05306-0060 23.25 DM



Rucksack mit Reißverschluss. Orange.

05307-0063 18.75 DM



Satteltasche mit Reißverschluss. Orange, Blau, Gelb.

05308-0054 11.50 DM



Rucksack mit Reißverschluss. Orange, Blau, Gelb.

05309-0062 17.25 DM



Rucksack mit Schnallenverschluss. Orange, Blau, Gelb.

05310-0061 12.75 DM



Rucksack mit Reißverschluss und Außentasche. Orange, Blau, Gelb.

05311-0064 22.50 DM



Satteltasche mit Reißverschluss. Orange, Blau, Gelb.

05312-0055 14.25 DM



Schulertasche. Orange, Blau, Gelb.

05313-0065 16.50 DM



Tragetasche. Orange, Blau.

05314-0067 18.75 DM



Spezial-Tragetasche (2 in 1). Orange, Blau, Gelb.

05315-0066 29.25 DM



Doppelpacktasche für Gepäckträger, mit Außentaschen-groß. Orange, Blau, Gelb.

05316-0057 52.50 DM



Doppelpacktasche für Gepäckträger, mit Außentaschen - Klein. Orange, Blau, Gelb.

05317-0056 41.25 DM

Eine besonders interessante Tasche aus der neuen „fun line“ von Bishop. Ein Knüller: die Super-tasche „aus 1 mach 2“, einfach und problemlos auf das doppelte Fassungsvermögen zu vergrößern.

**ACHTUNG** - vergessen Sie nicht die gewünschte farbe anzugeben, erfolgt die bestellung ohne farbangabe liefern wir nach unserem ermesen. Ist die gewünschte farbe nicht an lager, liefern wir eine andere farbe - sollte dies nicht in Ihrem sinne sein, bitte EXTRA angeben!

Bishop ist einer der führenden Hersteller in den USA auf dem Gebiet der Fertigung von Taschen und Rucksäcken. Ein erfahrener Fabrikant, der seit 1893 auf diesem Spezialgebiet tätig ist. Die Bishop-Produkte sind heute auf alle populären Sportarten zugeschnitten. Sie zeichnen sich durch modernes Styling und ein Maximum an Nützlichkeit und Komfort aus. Bishop denkt auch an die Details, z. B. kleine Spezialfächer, tragfreundliche Schulterriemen usw.

Die von Bishop produzierten Sporttaschen und Rucksäcke sind aus strapazierfähigem Nylon gefertigt, polyurethanbeschichtet und wasserfest. Standardfarben sind blau, orange, und gelb.

Für jeden Verwendungszweck gibt es genau die richtige Tasche oder passenden Rucksack. Für Wandern, Picknick, Camping, Tennis und natürlich für den Radsport und die Radtouristik. Daneben sind Rucksäcke ausgewählt worden, die durchaus auch für die Besitzer von Rennmaschinen geeignet sind. Wenn man entsprechend sportlich auftreten will.

**Unseren** lustigen Rennfahrer finden Sie auf den Freizeit-Pullis (T-Shirts), auf den neuen Hand-Tüchern und auch als Auto-Aufkleber in verschiedenen Ausführungen sowie auf den Rennmützen und Trinkflaschen. Und jetzt auch bei zahlreichen anderen Firmen, welche sich diesen "Renner," angeeignet haben. Dies spricht doch wieder für eine Brügelmann-Idee!!!!



# BRÜGELMANN'S RADSPORT · SHOP – 6 Frankfurt/Main 90 – Philipp-Reis-Straße 83

bei versand müssen wir folgende verpackungskosten in rechnung stellen ;

= bei poster pauschal 1.- DM für "POSTER-VERSANDRÖHRE" . Bei mehreren postern ebenfalls nur 1.- DM .

= bei den modell-rädchen (nicht bei den schmuck-rädchen) pauschal 5.- DM für "EXTRA-VERPACKUNG" .

## Schmuck für Sie und Ihn

RENNRÄDCHEN - diese rädchen werden von einem goldschmied in reiner handarbeit gefertigt - gröÙe ca 25 mm - tretlager und laufräder drehen sich - In der regel sind diese rädchen an lager , da die nachfrage jedoch unregelmässig ist und die anfertigungszeit 8-10 wochen dauert könnte von fall zu fall eine lieferungsmöglichkeit bestehen , wir bitten dies bei der einplanung als geschenk zu berücksichtigen !

als ANHÄNGER in 585 GOLD als ANHÄNGER in SILBER mit NADEL in 585 GOLD mit NADEL in SILBER  
 05401-GOAN 198.- DM 05402-SIAN 118.- DM 05403-GONA 208.- DM 05404-SINA 118.- DM

-die preise verstehen sich in schmuckkästchen - aber ohne kettchen ! -

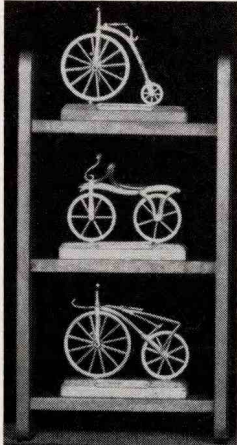

ein ansprechendes geschenk zu vielen anlässen wie siegerehrung, allgemeine ehrungen, als deko=rationstück in der wohnung-im stammlokal , büro .... etc .

OLDTIMER im zinkguß , auf holzfuß mit bezeichnung und jahreszahl  
 links oben anno 1880 05406-1880 21.- DM HOLZREGAL / SETKASTEN  
 links mitte anno 1790 05407-1791 21.- DM für 3 modelle -wie abb.-  
 links unten anno 1868 05408-1868 21.- DM 05412-REG3 21.- DM  
 rechts oben anno 1821 05409-1821 21.- DM  
 rechts mitte anno 1839 05410-1839 21.- DM dito für 6 modelle  
 rechts unten anno 1790 05411-1792 21.- DM 05413-REG6 37.- DM

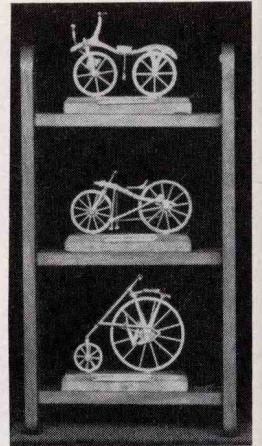
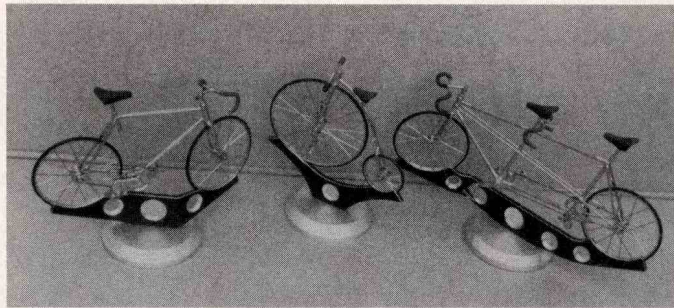

reine handarbeit - wie beim richtigen rad sind alle teile beweglich - gesamtlänge ca. 21 cm - masstabgerecht . mit ständer wie in der abbildung .

RENNRAD 05414-MORE 59.- DM

HOCHRAD 05415-MOHO 59.- DM

TANDEM 05416-MOTA 80.- DM

IN DEN CAPITAL-C-NACHRICHTEN DEN OBEREN WIRTSCHAFTSBOSSEN UND MANAGERN VORGESTELLT VIEL LOB UND ZAHLREICHE BESTELLUNGEN AUS DIESEN KREISEN , denn auch da wird radgefahren .



05417-KURÄ ..... 18.- DM

1977 der hit in frankreich bei der tour de france und anderen radsportgroßveranstaltungen - seit 1978 der hit, auch bei uns -

räder, tretlager, pedalen, lenker, steuersatz sind voll beweglich. gesamtlänge ca. 38 cm .

... sowas kauft man nicht, so etwas läßt man sich schenken - die erfahrung hat gezeigt, wer SICH so ein rädchen kauft, verschenkt es bei passender gelegenheit und kauft sich ein neues . . . . .



## MIROIR DU CYCLISME

die französische RADSPORT-ILLUSTRIERTE, die es in sich hat !!! Es ist nicht nötig ,die französische sprache zu beherrschen - die bilder, größtenteils in farbe, sprechen eine sprache für sich. Erscheinung etwa monatlich - zur zeit ist in den heften ein farbposter in der gröÙe von ca. 50 x 60 cm . Diese illustrierte können Sie mit Ihren radSPORT = artikeln bei uns beziehen - einzelversand ist NICHT möglich Bestell-Code 05418-MIRO NUR 6.- DM

MIROIR-249 SONDERHEFT über die größten rennfahrer der momentanen radSPORTszene mit bild und sportlichem lebenslauf - neuauflage 1978/79 Bestell-Code 05419-M249 7.- DM

DIDI THURAU farbe 57 x 35 cm 05420-POTH 5.- DM

EDDY MERCKX farbe 35 x 57 cm 05421-POME 5.- DM

SERCU / BÖLKE farbe 50 x 70 cm 05422-POSB 5.- DM

FRANCESCO MOSER farbe 57 x 35 cm 05423-POMO 5.- DM

## poster

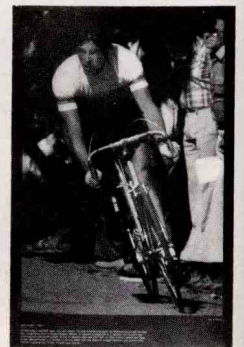
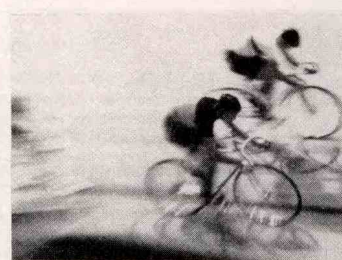
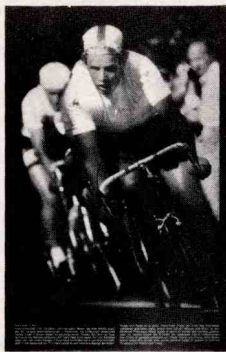

## tour rund ums rad

DIE EINZIGE DEUTSCHE ECHTE RADSPORT-ILLUSTRIERTE , ERSCHEINT ALLE 8 WOCHEN - BEI BESTELLUNGEN GEBEN SIE BITTE DIE LETZTE AUSGABE AN, WELCHE SIE HABEN, DAMIT NICHT EVTL. DOPPELIEFERUNGEN ERFOLGEN .

- lieferung nur im rahmen einer teile-bestellung möglich- Bestell-Code 05430-TOUR 3.50 DM

# BRÜGELMANN'S RADSPORT · SHOP – 6 Frankfurt/Main 90 – Philipp-Reis-Straße 83

05501-WAKA **RADWANDERKARTE**

–RADWANDERN ZWISCHEN AMMERSEE UND LECH–  
–eine ganz speziell abgestimmte Karte für das Radwandern !

9.- DM

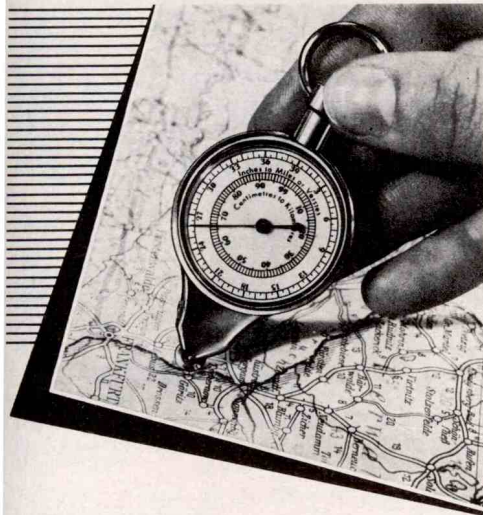

WEGSTRECKENMESSER – mit Rindleder Klappetui 05502-WEME 15.90 DM

zum Ausarbeiten von Trainingsstrecken und Radwanderungen ist dieses Gerät unerlässlich – wer ohne Kilometerzähler fährt, kann sich im Nachhinein ohne große Probleme die gefahrenen Kilometer nachmessen .....

## mit Umdrehungszähler und Schnellnullstellung

- ▶ Mit diesem Instrument kann man alle gewünschten Entfernungen auf Karten, Plänen und Schablonen genau abmessen.
- ▶ Die über den Gehäuserand hinausragende Zahlenscheibe ermöglicht beim Abfahren längerer Strecken das Ablesen der Zeigerumdrehungen.
- ▶ Durch Drehen der Zahlenscheibe mit dem Daumen kann die Scheibe und der Zeiger schnell auf Null zurückgestellt werden.
- ▶ Fehlmessungen bei längeren Strecken oder langsames Zurückdrehen des Zeigers in die Nullstellung sind durch diese Neuerung beseitigt.
- ▶ Unentbehrlich ist er für Wanderer, Reisende, Auto-, Motorrad- und Radfahrer.

## DIE FERNSEH UND SHOW FIGUREN ..... ALS RADLER

05503-SCHL 3.25 DM  
DER OLYMPIA SCHLUMPF AUS DEM BRÜGELMANN RADLER TEAM



### DIE SHOW FIGUR " FLAP "

..... zum aufstellen  
05504-FLST 2.95 DM  
..... mit schlüsselkette  
05505-FLAN 2.95 DM

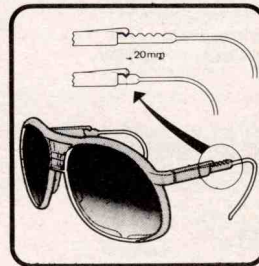

DIE OPTIMALE SONNEN - bzw SCHUTZBRILLE FÜR DEN RADLER –made in france-

05506-OPSO 48.- DM

verstellbare bügel – optisch hochwertige, bruchfeste sicherheitsgläser – die offizielle brille bei der TOUR de FRANCE 1980 – fast alle profi-manschaften haben DIESE brille für die saison '80 geordert –

mit "farblosen" gläsern für regen und in der dämmerung  
05507-OPRE 48.- DM

**WENN SIE UNS BESUCHEN – beachten Sie bitte unsere LADEN-Geschäftszeit**

SIE FINDEN UNS GANZ EINFACH UND SCHNELL - VON UNS BIS ZUR AUTOBAHNAUFFAHRT FRANKFURT-WEST SIND ES NUR ETWA 500 METER . SIE HABEN JEDOCH GROSSE MÖGLICHKEITEN SICH ZU VERFAHREN !!! ORIENTIEREN SIE SICH ZUM MESSE-GELÄNDE .....

### AUTOBAHNAFFAHRT FRANKFURT/WEST

... aus Richtung Süden ; durch das Frankfurter Kreuz in Richtung Giessen/Kassel , die Abfahrt WEST ist etwa 4km nach dem Frankfurter Kreuz

... aus Richtung Köln; Abfahrt Mainz/Wiesbaden – die 2. Ausfahrt in Richtung Messe-Frankfurt, bis zur Abfahrt Frankfurt WEST

... aus Richtung Kassel oder Dortmund; bis zur Abfahrt Frankfurt WEST

AB DER AUSFAHRT FRANKFURT/WEST sind Sie in 5 Minuten

bei uns, wenn Sie folgenden Weg nehmen : nach etwa 300 Meter ist rechts eine Esso-Tankstelle, ordnen Sie sich hier in die rechte Fahrbahn ein, etwa 200 Meter später VERLASSEN Sie die Autostrasse – Ausfahrt BOCKENHEIM–Sie kommen in einen Kreisverkehr, fahren hier eine 3/4 Runde und verlassen den Kreisverkehr VOR dem Wienerwald-Restaurant in die VOLTA-STRASSE .... dann ist es die 2-Strasse links .

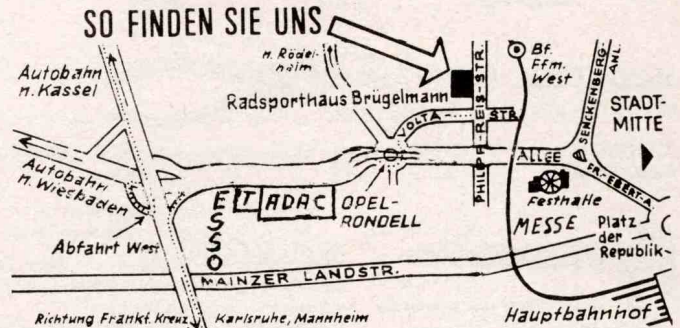

ALUMINIUM TEILE WERDEN ALS ABSCHLUSS DER PRODUKTION MIT EINER PASTE POLIERT. VON FALL ZU FALL VERBLEIBEN RÜCKSTÄNDE DIESER SCHWARZ/GRAUEN PASTE AN DEN TEILEN ..... HIERAUFHIN WERDEN DES ÖFTEREN REKLAMATIONEN AN UNS GETRAGEN, DASS WIR GEBRAUCHTE TEILE VERKAUFT HABEN, WORAN NOCH DER STRASSENSCHMUTZ HAFTET . DA WIR GRUNDSÄTZLICH KEINE GEBRAUCHTEN TEILE FÜHREN, IST AUCH EIN SOLCHER VERKAUF NICHT MÖGLICH - WIR BITTEN DAHER UM ENTSPRECHENDE BEACHTUNG BE = VOR GESCHIMPFT WIRD .

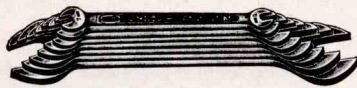

## GABELSCHLÜSSEL

Werkzeugstahl – glanzvernickelt  
EINE SEHR GUTE QUALITÄT FÜR DIESE PREISLAGE !

05601-SAT6	6-teilig von 6 – 17 mm	8.50 DM
05602-SAT8	8-teilig von 6 – 22 mm	11.- DM

## EINZELNE SCHLÜSSEL

05606-GA06	6 / 7 mm	1.- DM
05607-GA08	8 / 9 mm	1.10 DM
05608-GA10	10 / 11 mm	1.20 DM
05609-GA12	12 / 13 mm	1.40 DM
05610-GA14	14 / 15 mm	1.60 DM
05611-GA16	16 / 17 mm	1.90 DM
05612-GA18	18 / 19 mm	2.20 DM
05613-GA20	20 / 22 mm	2.70 DM



## VERSTELLBARE SCHLÜSSEL

05617-VE15	150 mm	4.90 DM
05624-VE20	200 mm	6.90 DM
05635-VE25	250 mm	9.90 DM

## KONUSSCHLÜSSEL (preis je stück)



05637-EINF	in einfacher ausführung	–.45 DM
05619-1314	CAMPAGNOLO 13/14 mm	5.10 DM
05626-1516	CAMPAGNOLO 15/16 mm	5.10 DM
05620-SHIM	SHIMANO 13/14 mm	7.70 DM



## WASSERPUMPENZANGE

aus werkzeugstahl !!!!  
05638-WAPU 6.35 DM

## STIFTZANGE

für steuersätze mit seitlichen löchern sowie zum öffnen der leerlauf – zahnkränze  
05621-STZA 43.20 DM  
ersatzstift hierzu 05823-STST 3.50 DM

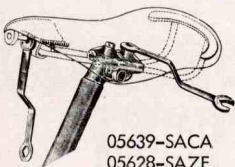
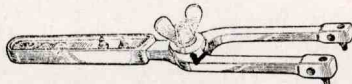

## SATTELSTÜTZSCHLÜSSEL

zum leichten, sicheren und einfachen einstellen der patent-sattelstützen

05639-SACA	... CAMPAGNOLO	13.80 DM
05628-SAZE	... Z E U S	9.80 DM

## KOMBIZANGE in griffiger, sehr preisgünstiger ausführung



05659-KO16	160 mm lang	6.40 DM
05660-KO18	185 mm lang	7.20 DM



## SCHIEBLEHRE

in einfacher ausführung, ABER ausreichend zum messen des durchmessers von sattelstütze, lenker, keile etc  
05661-SCHL 5.50 DM

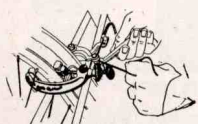

## DIE DRITTE HAND

ist nicht der titel eines krimis – sondern ein sehr nützliches hilfsgesetz bei der arbeit an den bremsen .  
PASST FÜR BREMSEN ALLER FABRIKATE

05650-3HAN	in bewährter werkstattausführung (ähnl. abb)	16.55 DM
05657-3HOB	typ weinmann für hobby-mechaniker	4.- DM

## ALLGEMEINE ANMERKUNG ZU DEN WERKZEUGEN ;

wir bitten zu beachten, daß die werkzeuge der höheren preislagage nicht mit jenen der preisgünstigen angebote vergleichbar sind – die preisgünstigen werkzeuge sind o.k. , haben jedoch nicht das finish bzw die saubere verarbeitung wie die werkzeuge der spitzenklasse und verständlicherweise nicht das hochwertige material .



## PEDALSCHLÜSSEL

05614-KLEI	... in einfacher, kurzer ausführung	–.95 DM
05604-LANG	... in LANGER ausführung	4.- DM
05603-WERK	... in CHROM-VANADIUM stahl –lang-	12.40 DM

## PEDALKAPPENSCHLÜSSEL



05615-CAMP	... für CAMPAGNOLO pedalkappen	3.- DM
05616-ZEUS	... für Z E U S pedalkappen	3.- DM



## RINGSCHLÜSSEL

05625-3ERR	ein sehr preisgünstiger 3er Satz , 10 – 15 mm	8.60 DM
05636-RING	14/15 mm in chrom-vanadium stahl !!!	4.50 DM

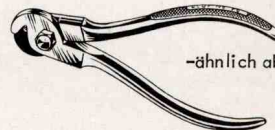

## BOWDENZUGZANGE

05627-BOZA		20.80 DM
–ähnlich abbildung , aber mit langen griffen zum sauberen und glatten abtrennen der züge		

## GEWINDEBOHRER – HALTE SPANNGRIFFE



05623-GHA1	..... passend für die folgenden gewindebohrer	9.80 DM
05622-GHA2	..... in größerer ausführung für pedal-gewindebohrer	15.40 DM



## GEWINDEBOHRER

05629-GBOK	..... für stell/ anschlagschraube im ausfallende	3.- DM
05630-GBOA	..... für schaltungsschraube am ausfallende	6.40 DM
05631-GBO5	..... für 5mm gewinde (flaschenhalter etc.)	3.30 DM
05640-PEGE	..... PEDALGEWINDE – 1 paar rechts/links-	14.- DM

## STECK bzw SECHSKANT (INBUS) SCHLÜSSEL MIT HANDLICHEM QUERGRIFF

" das war DIE IDEE , dieses praktische Werkzeug in Ihr programm zu nehmen " ...

bekamen wir während der vergangenem saison sehr oft zu hören – und durch einen großabschluß ist es uns möglich, den gleichen preis auch 1980 wieder anzubieten !!!

1a Qualität – CHROM VANADIUM – griff aus schlagfestem NOVODUR .

05646-QST8	8mm steck	8.- DM	05653-QIN4	4mm inbus	2.90 DM
05647-QST9	9mm steck	8.- DM	05654-QIN5	5mm inbus	2.90 DM
05648-QST0	10mm steck	8.- DM	05655-QIN6	6mm inbus	2.90 DM



## STECKSCHLÜSSEL

05651-ST67	6 / 7 mm	1.30 DM
05664-ST89	8 / 9 mm	1.45 DM
05658-CV89	8 / 9 CHROM VANADIUM	3.65 DM
05665-ST11	10 / 11 mm	1.65 DM
05652-ST15	14 / 15 mm	2.- DM



## SCHRAUBENZIEHER

nur 1a CHROM VANADIUM STAHL		
05649-SZKL	kleine ausführung	–.50 DM
05656-SZ4M	mit 4 mm breiter klinge	1.25 DM
05662-SZ7M	mit 7 mm breite, kräftige klinge	3.- DM



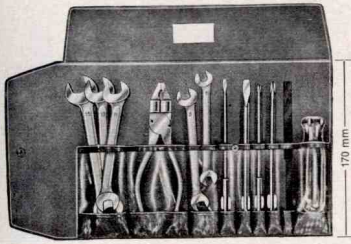

05778-WETA

WERKZEUGTASCHE – komplett mit Werkzeug  
-Abb. links- **BESONDERS PREISGÜNSTIG**  
DIESE TASCHE SOLLTE IN KEINEM AUTO FEHLEN,  
..... UND AUCH IMMER GRIFFBEREIT SEIN!

NUR 14.- DM

05779-LETA

GROSSE WERKZEUGTASCHE -LEER-  
Extra stabile Ausführung – in dieser Tasche können Sie  
Ihr Werkzeug für das Rennrad übersichtlich aufbewahren

NUR 9.- DM

SPEZIELLE RADSPORT-WERKZEUG KOMBINATION

= IN DEM SEIT VIELEN JAHREN BEWÄHRTEN REISSVERSCHLUSS-NECESSAIRES=

bestehend aus einem satz chrom-vanadium gabelschlüssel 8 - 15 / 5 + 6 mm inbus /  
kleiner schraubenzieher / nippelspanner / 15mm tretlager-ringschlüssel für die  
kurbelschraube bei alu-tretlager u. andere verwendung / kombizange  
05771-SET1 KOMPLETT-SONDERPREIS NUR

28,60 DM

..... gleiches necessaires mit werkzeugen in etwas einfacherer ausführung  
fahrradschlüssel-satz mit reifenheber / 5 + 6 mm inbusschlüssel / kleiner  
schraubenzieher / nippelspanner / rohrsteckschlüssel mit drehstift 14/15 mm  
für die kurbelschraube bei alu-tretlager und andere verwendung / kombizange  
05772-SET2 KOMPLETT-SONDERPREIS NUR

22,40 DM

dieses REISSVERSCHLUSS-NECESSAIRES - LEER - zum Bestücken  
nach Ihren Vorstellungen 05730-LENE

9,80 DM



3 BESTENS BEWÄHRTE WERKZEUGE ZUR  
DE- und MONTAGE DER KETTE; wie ein-  
fach die Handhabung ist, wird in diesem  
Katalog bei den Werkstatt-Kniffen erklärt.

05838-REST

ERSATZSTIFT für ital. Nietendrucker  
wie Abbildung 1.45 DM

diesen nieten=  
drücker haben wir aus dem  
programm genommen und den  
folgenden  
artikel neu aufgenommen; klein  
und handlich - preisgünstig und  
sehr sicher in der handhabung .

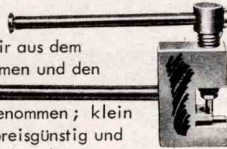

05782-NIKL

Nietendrucker mit  
MIT 1 ERSATZSTIFT NUR 6.45 DM

05826-KLST

Ersatzstift einzeln 1.20 DM

05773-NIEL

in besonders  
handlicher und  
griffsicherer  
Werkstatt-  
Ausführung  
12.40 DM

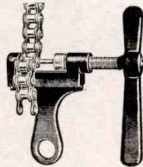

05837-ELST

Ersatzstift hierzu 1.20 DM

05774-NIUG

UNIGLIDE nietendrucker  
speziell für uniglide ketten ! 12.80 DM

NIETZANGEN



05776-NIZA

original ELDI - in sehr stabiler und handlicher aus=  
führung - ermöglicht eine schnelle, saubere und SICHERE  
arbeit an der kette 38,80 DM

05836-ZAST

ERSATZSTIFT hierzu 1.60 DM

01099-TUPP

TUPPIX - Die Handwaschpaste  
mit dem CREME-EFFEKT 2.80 DM

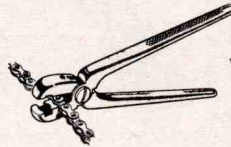

.... wo es stark verschmutzte, verschmierte oder  
verfärbte Hände gibt - reinigt und PFLEGT tuppix  
SCHNELL und GRÜNDLICH .

05781-V303 Kettennietzange "ital. Typ" 59.80 DM  
05825-ST03 Ersatzstift hierzu 4.- DM

NIPPELSPANNER

05783-EINF

in einfacher ausführung -.50 DM

05777-WERK

in bewährter werkstatt-  
ausführung - abb. rechts 1.70 DM

05775-PROF

tellerausführung in hoch=  
wertigem CHROM VANADIUM  
STAHL mit sehr genauen pass=  
führungen . Diese ausführung  
ist bei sehr vielen mechanikern  
besonders beliebt 7.- DM

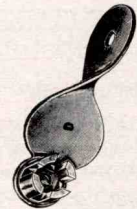

05752-NIGO

unser EXCLUSIV-NIPPELSPANNER  
" GOLDFINGER "  
SEHR präzise gefräster kopf -  
goldfarbig - vermessingt 17.- DM  
wird in schmuckkästchen geliefert !

DAS GESCHENK  
für den radsportler !  
Weihnachten 1979  
war dies unser top-  
geschenk - idee .

# KATALOGE

kataloge sind vom umtausch bzw rückgabe  
grundsätzlich ausgeschlossen

original kataloge - original kataloge - original kataloge - original kataloge - original kataloge - original kataloge - original kataloge -

die folgenden kataloge stehen uns nur in begrenzter stückzahl zur verfügung , sodaß wir eine lieferung vom wareneinkauf von mindestens  
100.- DM abhängig machen müssen !



der ganz dicke campagnolo katalog mit 95 seiten - den original abbildungen der campagnolo  
komplett-teile , aller ersatzteile und werkzeuge sowie einbautabellen ausgabe 17

05790-KACA

10.- DM



40 seiten mit ausführlichen und übersichtlichen abbildungen des kompletten zeus-programmes  
und der einzelteile, zahnkranzübersicht und ausführliche übersicht der werkzeuge · nr. 103

05791-KAZE

6.- DM



übersicht über das komplette cinelli-programm und über das sortiment der columbus rohre -  
sowie rahmenbauteile . Neuaufgabe im "laufe des ersten halbjahres 80"

05792-KACI

9.- DM



neuaufgabe 180 mit vielen neuen werkzeugen bietet der katalog des größten, uns bekannten,  
herstellers für zweirad-spezial-werkzeuge . Alle werkzeuge mit abbildung

05793-KAVA

8.- DM



die spezialfabrik für sportgeräte von weltruf - sehr umfangreich und ausführlich mit größten=  
teils farbigen abbildungen über das gesamte berg-sportgeräte-programm

05794-KABE

5.- DM



auf 29 seiten wird hier das komplette huret programm angeboten - explosionskizzen von  
allen schaltungen und griffen - rahmenbauteile - ausgabe 79

05795-KAHU

4.- DM

fotocopien der deutschsprachigen unterlagen über das shimano FF-frontfreilauf-tretlager  
system , uniglide-system , technischer report , PPS-schaltungssystem

05796-KASH

2.- DM

# BRÜGELMANN'S RADSPORT · SHOP – 6 Frankfurt/Main 90 – Philipp-Reis-Straße 83

ZAHNKRANZ-ZERLEGWERKZEUG komplett;  
HEBELABZIEHER zum Abdrehen der einzelnen Kränze U N D HALTER zum Einspannen des kompletten Zahnkranzes in den Schraubstock



WERKSTATT-AUSFÜHRUNG  
-HAWE-

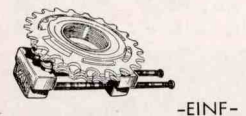

-EINF-



KRANZABNEHMER MIT ZAHNUNG

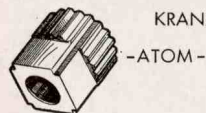

-ATOM-

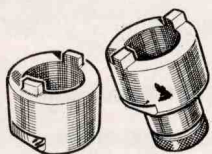

..... MIT 2 ZAPFEN

-MA70-

-STBC-

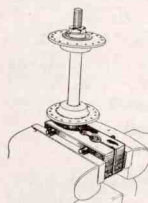

KLEMMBACKEN 05840-KLEM 16.- DM

zum sicheren und festen einspannen von achsen bzw. naben - ermöglicht leichtes und angenehmes arbeiten an der nabe - erleichtert das sichere kontern



EISENHAMMER - 100 gramm 05841-EIHA 4.- DM

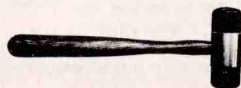

KUNSTSTOFFHAMMER - 280 gramm 05842-KUHA 4.- DM

- hiermit kann man auch einmal an einem hochwertigen teil arbeiten, -ohne spuren zu hinterlassen .....

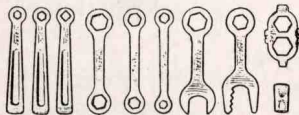

MAFAC-WERKZEUGSATZ in PLASTIKTASCHE mit Gummizug zur Befestigung an Sattel, Reservereifen etc .

enthält die gängigsten Schlüssel, Reifenheber, Nippelspanner, Schraubenzieher und Flickzeug zur Schlauch-Reparatur 05849-MAWE NUR 5.55 DM



REIFENHEBER; zur De- und Montage der Drahtreifen unentbehrlich !!!!!

05850-REHE 3er Satz 1.90 DM

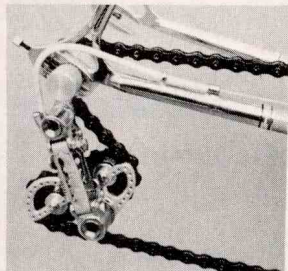

ZWEI PUNKTE, um deren Beachtung wir bitten;

1. Schicken Sie uns bitte kein GELD in Briefsendungen, Päckchen etc. - auch nicht per Einschreiben. Wir müssen diesbezüglich jegliche Haftung GRUNDSÄTZLICH ablehnen. Wenn Sie uns einen Scheck zukommen lassen, zeichnen Sie diesen mit den WORTEN „NUR ZUR VERRECHNUNG“ - die beiden, allgemein üblichen, Querstriche gelten nicht. Auch hier müssen wir bei Nichtbeachtung jegliche Haftung ablehnen.

2. Wenn wir einen Artikel nicht liefern können, so wird dieser Artikel trotzdem auf der Rechnung aufgeführt - in der Spalte erscheint dann eine Zahl (1-4), wofür die Erklärung in der Fußnote der Rechnung zu finden ist. In der ENDSUMME der Rechnung ist der nichtgelieferte Artikel jedoch NICHT BERECHNET.

05903-EINF	in einfacher HOBBY-ausführung	komplett-preis NUR	31.- DM
05904-KRÄF	.... gleicher zahnkranzhalter - mit verstärktem hebelabzieher	komplett-preis NUR	41.- DM
05905-WERR	zahnkranzhalter + hebelabzieher in starker werkstatt ausführung	komplett-preis NUR	61.- DM
05844-HAEI	zahnkranzhalter 'HOBBY' für schraubstock		22.- DM
05843-HAWE	.... in starker WERKSTATT ausführung		44.- DM
05801-HERI	hebelabzieher in ringform - ermöglicht sicheres arbeiten		23.- DM
05802-KEEI	hebelabzieher mit doppelter kette		14.- DM
05803-KEWE	dito in verstärkter WERKSTATT ausführung		24.- DM
05804-KEBA	hebelabzieher mit einfacher kette für BAHNKRÄNZE		10.- DM
05805-HEPA	hebel-garnitur zum notbehelf, wenn kein schraubstock vorhanden - ideal für die reise		18.- DM

05807-SHEX	für SHIMANO DA-EX zahnkranzkörper (kassettenabe)	12.- DM
05810-SHST	für SHIMANO STANDARD zahnkränze	9.80 DM
05818-SHUG	für SHIMANO UNIGLIDE-600 zahnkränze	9.80 DM
05809-MAIL	für MAILLARD zahnkränze	13.- DM
05811-ATOM	für ATOM zahnkränze	7.60 DM
05816-ZEUS	für ZEUS zahnkränze	14.- DM
05822-SHDA	für SHIMANO DURA-ACE zahnkränze	7.80 DM
05812-ST45	kleiner STANDARD abnehmer für 4- und 5-fach kränze	5.60 DM
05813-ST13	STANDARD abnehmer für REGINA und ähnlich 1 + 3 fach kränze	12.20 DM
05814-SH1F	für SHIMANO 1-fach zahnkränze	6.60 DM
05815-STOU	für SUN-TOUR 888 4- und 5-fach kränze	5.50 DM
05808-STIF	für SUN-TOUR 888 1-fach kränze	8.- DM
05819-MA70	für MAILLARD-700 DURAL und STAHL zahnkränze	13.- DM
05820-ST46	VAR-STANDARD abnehmer für 3-6 fach kränze regina u.ä.	13.- DM
05821-STBC	dito zum festspannen = SICHERER SITZ AUF DEM KRANZ !!!	16.- DM
05915-GA24	großer gabelschlüssel für die abzieher 05815-20-21-22	6.50 DM
05806-CAMP	.... der große, besonders handliche CAMPAGNOLO abnehmer	43.- DM
05817-CAM6	zusatz-einsatz für 6-fach bzw 5-fach ab 13 zähne	11.80 DM

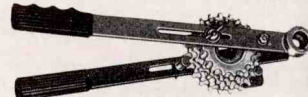
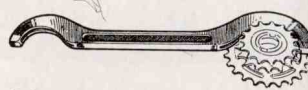
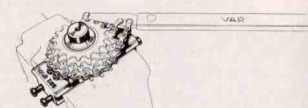

-HEPA-

## ZAHNKRANZ-ZERLEGEZANGE

05846-ZAZE 45.- DM

das ideale Werkzeug für unterwegs zum zerlegen des Zahnkranzes durch den Druck in Gegenrichtung können die gegenseitig aufgeschraubten Kränze gelöst werden.

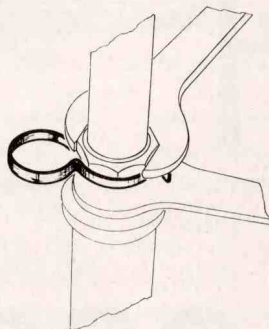
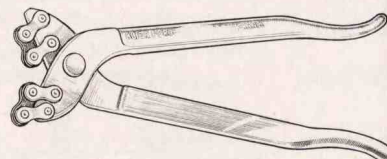
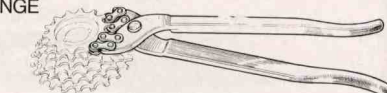

## EINE NEUHEIT .....

diese feder wird auf den zwischenring im steuersatz gesteckt und er = möglichst so ein sicheres, einfaches kontern mit den großen schlüsseln !!

05847-STFE 3.- DM

## FAHRRAD-SCHLÜSSELSATZ

in EINFACHER, DÜNNER Ausführung, nicht für Dauergebrauch geeignet - alle gängigen Schlüssel incl. Pedalschlüssel + Reifenheber.

05851-FASC 3er Satz 2.70 DM



## KETTENAUFHÄNGER

- wenn das Hinterrad aus dem Rahmen ist, wird der Kettenaufhänger in das Aus = fallende gesteckt und somit das Herumschleudern der Kette vermieden ! Sie ersparen sich verschmutzte Finger und Kleidung sowie Lackschäden am Rahmen . Beim Transport des Rahmens UNBEDINGT zu empfehlen. .... dies war eine BRÜGELMANN-IDEE vor über 3 Jahren - nun von mehreren Firmen im In- und Ausland kopiert und als Neuheit vorgestellt !

05848-KEAU NUR 5.55 DM

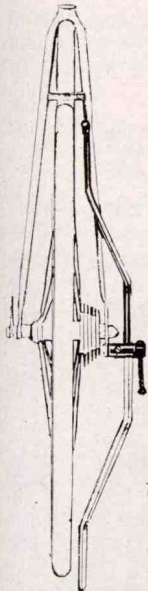

**RICHTSCHWINGE** (abb. links) 05901-SCHW 35.60 DM  
zum ausrichten des befestigungsauge für die schaltung : Voraussetzung zur einwandfreien funktion der schaltung ist ein GENAU ausgerichtetes schaltungsauge. Wir müssen immer wieder feststellen, daß ein großer teil der ausfallenden ungenau stehen und zwangsläufig die funktion der schaltung zu klagen anlass gibt !!!! **BEDENKEN SIE** ; auch während des gebrauchs verziehen sich sehr oft die ausfallenden !!!!

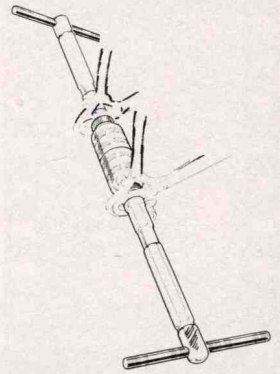

**RICHTARME** 05902-RIAR 61.- DM  
zum ausrichten der vorderen bzw hinteren ausfallenden . Unerlässlich, um die wirklichen vorteile der schnellspannabn auszunutzen. ORIGINAL CAMPAGNOLO , ähnlich der abbildung rechts.

**GELENK-HAKENSCHLÜSSEL**  
05932-GEHA 12.90 DM

für konterringe mit nuten - tretlager, steuersatz, zahnkranzkontering etc. - sauber kalibriert und gehärtet

**VERSTELLBARER STIRNLOCH-STIFTSCHLÜSSEL**  
05933-GEST 9.80 DM

paßt zu allen linken tretlagerschalen - stifte nicht auswechselbar - nur zum gegenhalten beim kontern geeignet - nicht zum eindrehen bei schwerem gang

**GROSSE GABELSCHLÜSSEL**  
05915-GA24 6.50 DM

SW 24/26 = für linke tretlagerschalen mit 6-kant 05907-GA38 12.- DM  
SW 38 = für rechte tretlagerschalen mit 38 mm

**KONTERRING-ZANGEN** für tretlager, steuersatz etc.  
Eine konterringzange hat im vergleich zu einer wasserpumpenzange schmalere spitzen zum eingreifen in die nuten des konterringes und ist aus wesentlich härterem material als die einfachen wappuzangen !

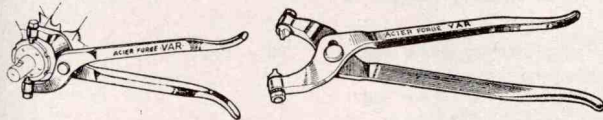

obige **ABBILDUNG** = 05746-KRIF 48.- DM  
franz. spitzenfabrikat - hiermit werden die nuten nicht verdrückt - **DAS BESTE WAS WIR KENNEN !**  
**ERSATZNOCKEN** hierzu 05824-STKO stück 3.50 DM  
dito westdeutschen markenfabrikat aus hochwertigem chrom-vanadium stahl 05745-KRIE 17.80 DM



französisches fabrikat - in schwarz  
orig. campagnolo - hell poliert

**RINGSCHLÜSSEL** zum festziehen der kurbelschrauben , 15mm SW

05913-TARI 6.30 DM  
05914-CARI 9.80 DM



**KURBELABZIEHER** mit **STECKSCHLÜSSEL** für die kurbelschraube

05939-STRO für STRONGLIGHT 6.- DM  
05940-ZEUS für Z E U S 19.80 DM  
05944-TATA für T. A. 9.35 DM  
05945-CAMP für C A M P A G N O L O 19.- DM  
05949-JAPA -MADE IN JAPAN- , paßt für alle 12.- DM  
jap. tretlager

## GROSSE TRETLAGERSCHLÜSSEL

DAS RICHTIGE WERKZEUG ZUR SICHEREN UND GEFFLEGTEN ARBEIT AM TRETLAGER

ringschlüssel -B- mit gabelschlüssel -C-	05934-R/BC	12.- DM
dito Original CAMPAGNOLO	05935-C/BC	19.- DM
stiftschlüssel -A- mit gabelschlüssel -C-	05936-R/AC	12.- DM
dito Original CAMPAGNOLO	05937-C/AC	21.- DM
ersatzstift für obigen Stiftschlüssel	05834-Z/ST	1.20 DM
dito Original CAMPAGNOLO	05835-C/ST	1.80 DM
stiftschlüssel -A- SUGINO	05947-S/AA	8.- DM
schlüssel für rechte schale und pedalen	05942-R/DP	12.- DM
dito Original CAMPAGNOLO	05943-C/DP	19.- DM
ringschlüssel ähnl.-B-mit schlüssel -D-	05948-S/BD	12.- DM
1 paar schlüssel für SHIMANO-EX steuersatz	05953-SHST	33.- DM

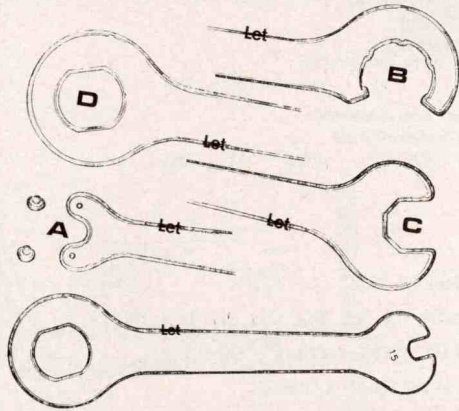

**T. A. TRETLAGER SERVICE WERKZEUG** komplett in praktischer tasche 05911-TACP 56.- DM

TASCHE leer zum T.A. SONDERPREIS 05910-TALE 16.60 DM  
KONTERRINGSCHLÜSSEL einzeln (abb. 2) 05950-TARI 8.60 DM  
STIFTSCHLÜSSEL für linke schale (abb. 4) 05951-TAST 8.60 DM  
ERSATZSTIFT hierzu 05839-STTA 1.20 DM  
PATENT SCHLÜSSEL für rechte schale 05952-TARE

DIE TASCHE ENTHÄLT ALLES ZUR DE- und MONTAGE EINES T. A. TRETLAGERS .

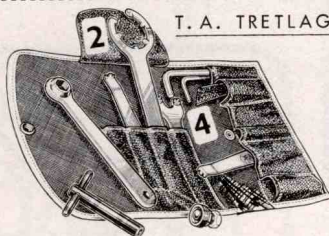

**EIN SEHR!  
WICHTIGES!  
WERKZEUG !**

**BROOKS** Sattelschlüssel , erleichtert das nachspannen der lederdecke 05925-BROK 3.- DM

**WEINMANN** Justierschlüssel , unentbehrlich zur montage der neuen WM-bremsen 05924-WMST 4.- DM  
... für die CARRERA BREMSEN 05928-WMCA 4.90 DM

**KLEINER HAKENSCHLÜSSEL**

05916-KHAK 1.- DM  
zum festhalten der kettenrad-schrauben - unentbehrlich bei demontage der kettenräder beim reinigen bzw wechseln .....

**INNENSECHSKANT-SCHLÜSSEL ( INBUS-SCHLÜSSEL )**

05917-INST ... mit steckschlüssel 8mm / Inbus 6mm 8.50 DM  
ein UNIVERSAL-SCHLÜSSEL für das übliche rennrad - dieser schlüssel dürfte in keinem werkzeug-set fehlen .....

**WINKEL-INNENSECHSKANTSCHLÜSSEL ( INBUS-SCHLÜSSEL )**

2mm , bei verschiedenen leichtteilen	05918-INB2	- .60 DM
3mm , shimano EX-serie und div. leichtteile	05919-INB3	- .60 DM
4mm , u.a. bei T.A. profi-tretlager	05920-INB4	- .60 DM
5mm , kettenradschrauben, kurbeldeckel etc.	05921-INB5	- .70 DM
6mm , schaltungen - lenkervorbauten .....	05922-INB6	- .80 DM
7mm , lenkervorbauten	05923-INB7	- .90 DM

OB SIE ES GLAUBEN ODER NICHT - wir führen in unserem Programm auch Artikel, welche wir für bestimmte Zwecke nicht empfehlen können ! Es gibt jedoch auch Radsporler, welche die unlogischsten Zusammenstellungen wünschen - und selbstverständlich möchten wir auch diese Kunden bedienen können .....



"FAST NO STOP" - die sicherheit in der kleinen flasche .... platt gefahren .... reifen einsprühen .... und weiter geht's ! In amerika millionfach bewährt . 1979 der große erfolg in italien .... und JETZT auch bei uns lieferbar .

MIT HALTER	06015-FAMI	9.15 DM
OHNE HALTER	06016-FAOH	6.15 DM

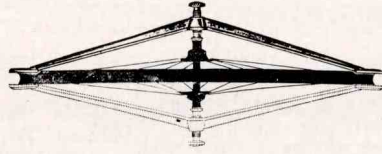

**ZENTRIERLEHRE** - Patent Campagnolo-  
hiermit können Sie kontrollieren, ob das Rad genau in der Mitte steht. Unentbehrlich für jeden Radsportler welcher etwas auf sein hochwertiges Material achtet.

06002-LECA 47.- DM

..... ZENTRIERLEHRE mit gleichen möglichkeiten , jedoch in etwas einfacherer ausführung

ABER VOLL AUSREICHEND !!! 06003-LEEI NUR 39.- DM

**ZENTRIERSTÄNDER IN WERKSTATT-AUSFÜHRUNG**

= mit diesen, bestens bewährten geräten, wird das zentrieren dem geübten zum vergnügen  
= und dem anfänger wird die angst vor dieser arbeit genommen und der weg zum "zentrier-  
= spezialisten" kein problem ..... wir wissen es - kunden bestätigen es uns immer wieder !  
= geräte mit zeigeranzeige haben wir nicht im programm, denn die erfahrung hat gezeigt ,  
= daß das zentrieren nach der zeigeranzeige sehr verwirrend ist und diese geräte nach einigem  
= gebrauch von der zeigeranzeige getrennt werden .



06001-STÄJ DAS BESTE - WAS WIR KENNEN -abbildung rechts oben- 154.- DM  
zentrierständer in sehr schwerer guss-ausführung mit besten kontrollmöglichkeiten für höhen-und seitenschlag - passend für alle rad- bzw felgenreößen

06005-STIT DAS IDEALGERÄT FÜR DEN HOBBYISTEN - abbildung rechts- 98.- DM  
ausführung in flachmaterial zum einspannen in schraubstock - sehr präzise einstell-und kontrollmöglichkeit für höhen- und seitenschlag - MIT DEM PROF NIPPELSPANNER !!! -

**KOMPLETTE ZENTRIER-AUSRÜSTUNG**

= bestehend aus zentrierständer - zentrierlehre und nippelspanner =

06010-AUJA bestehend aus der campagnolo zentrierlehre, dem zentrierständer "STÄJ" und dem nippelspanner " PROF " 189.- DM

RECHNEN SIE SELBST NACH, WAS SIE SPAREN,  
DIESE EINSPARUNG IHNEN VORZURECHNEN,  
IST UNS GESETZLICH UNTERSAGT

06011-AUIT bestehend aus der etwas einfacheren zentrierlehre, dem ständer " STIT " und dem nippelspanner " PROF " 130.- DM

06004-AUEI bestehend aus einem einfachen zentrierständer zum einspannen in den schraubstock oder anschrauben an die werkbank, der zentrierlehre "LEEI " und dem nippelspanner " PROF " NUR 81.- DM

**FAST**  
**NO STOP**

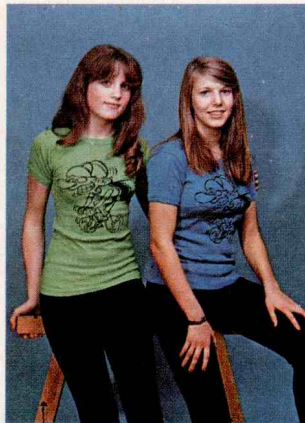

08016-PULI  
NUR 9.90 DM IST UNSER PREIS  
FÜR DEN T-SHIRT MIT DEM  
LUSTIGEN RENNER .

dieser besonders preis- günstige montageständer hat sich seit einigen jahren im in-und im ausland bestens bewährt !!!!

... für den hobby-keller  
... in der werkstatt  
... im touristikservice  
... im renn-dienst

06020-STÄG Montageständer ähnlich Abb. 85.- DM

**MONTAGE/ARBEITSKITTEL**

Original BÜCKING - beste Westdeutsche Markenqualität, wir möchten Ihnen etwas Gutes anbieten - Billigware be = kommen Sie überall .....  
3/4 LANG in BLAU  
Größe 44-46-48-50-52+54

06030-KITT 37.- DM

06021-STÄK **FAHRRADSTÄNDER** 35.- DM

einfacher kleiner ständer - gedacht zum abstellen des rades. Vorder-und hinterrad ist frei vom boden = nötig bei luftlosem reifen = bei kleineren montagearbeiten bestens geeignet ...

# BRÜGELMANN'S RADSPORT · SHOP – 6 Frankfurt/Main 90 – Philipp-Reis-Straße 83

DIE KOMPLETTEN WERKZEUGKÄSTEN SIND IN DER REGEL AB LAGER LIEFERBAR-DA DIE HERSTELLERFIRMEN DIESER WERKZEUGE JEDOCH LIEFERZEITEN VON 5-10 MONATE !!! HABEN, UNSERE VORAUSPLANUNGEN JEDOCH NICHT DIE GENAUE BEDARFSMENGE AHNEN LASSEN, KANN ES VORKOMMEN, DASS LIEFERENGPÄSSE ENTSTEHEN.



CAMPAGNOLO KLEIN  
06100-KCAK 2.079.- DM



CAMPAGNOLO GROSS  
06101-KCAG 2.673.- DM

**zeus**

Z E U S zum sonderwerbepreis !!  
06102-KZEU NUR 1.848.- DM !!

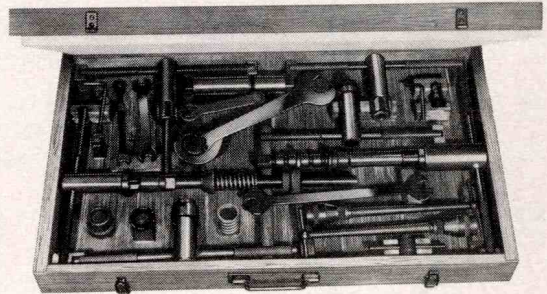
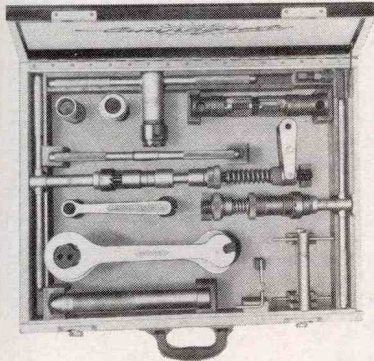

alle campagnolo werkzeuge  
sind auch einzeln lieferbar  
copien der abbildungen der  
einzel-werkzeugen m.preis  
06103-CACO 1.50 DM

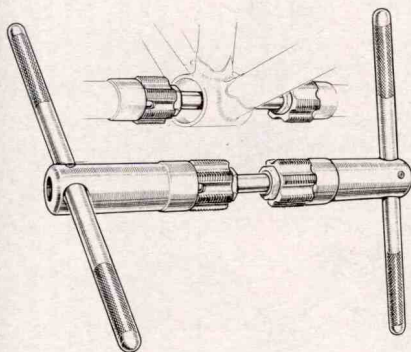
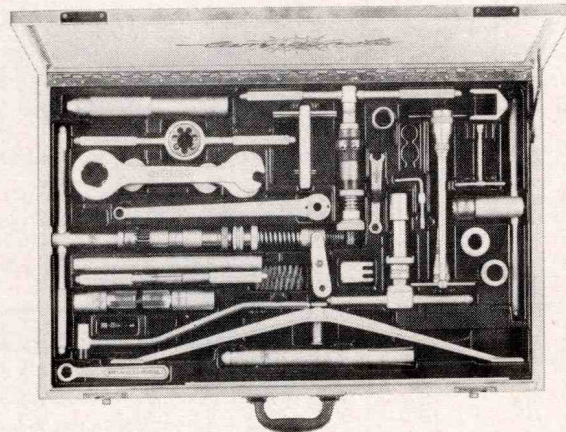

EIN SEHR PREISGÜNSTIGES  
WERKZEUG-ENSEMBLE ZUM  
NACHSCHNEIDEN UND FÜR  
DAS PLANFRÄSEN DES  
TRETLAGERGEHÄUSES.

bei bestellung bitte angeben  
für welche gewindeabmessung  
die schneider benötigt werden.

- 06105-V380 515.- DM  
= komplettes ensemble
- 06106-AB38 355.- DM  
= nur gewindeschneid-ensemble
- 06107-V042 106.- DM  
= gewindeschneider einsatz, einzeln

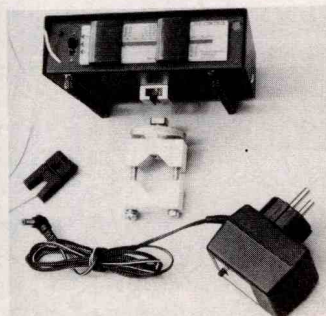
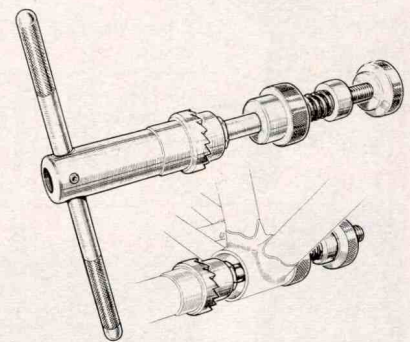

## Fit-Control®

Batterie- oder netzbetriebenes Pulsfrequenz-Meßgerät zur universellen Befestigung an allen Heimsporgeräten unseres Programms. Mit FIT-CONTROL können Sie die Pulsfrequenz während des Trainings ständig kontrollieren (permanente Leuchtdioden-Anzeige) und damit individuell und gezielt trainieren. Über die Pulsanzeige erhalten Sie genaue Informationen – ob Sie zu schwach oder aber zu forsch trainieren. Denn: Trimmen ist zwecklos, wenn man zu wenig tut, Trimmen ist schädlich, wenn man zuviel tut. FIT-CONTROL ermöglicht eine auf die persönlichen Konditionsverhältnisse (Alter, Ruhepuls) abge-

stimmte Überwachung des Trainings mit Hilfe einstellbarer Läufer wie bei einem Rechenschieber. Da die Leuchtdioden auch den Trainings-Trend anzeigen, wird auf diese Weise der optimale Wirkungsgrad des Trainings ohne unnötige Kraft- oder Zeitvergeudung erreicht. Im Lieferumfang enthalten sind: 1 Pulsfrequenzmesser, 1 Ohrclip, 1 Befestigungsvorrichtung, 1 Netzgerät zum Anschluß an 220 Volt, Verbindungskabel, ausführliche Bedienungsanleitung und Nomogramm-Schieber. Das Gerät ist werksseitig mit zwei 9 Volt Batterien ausgerüstet und sofort einsatzbereit.  
Gewicht kpl. 0,75 kg

06109-CONT

395.- DM

BEACHTEN SIE AUF SEITE 27 DIE BESONDEREN HINWEISE ZU DEN NABEN

	OMAS normalflansch	MAVIC normalflansch	PELLISSIER hochflansch	CAMPAGNOLO normalflansch	MAILLARD 700 normalflansch	CAMPAGNOLO NT-hochflansch	CAMPAGNOLO NT-normalfl.	NORMANDY hochflansch	STANDARD hochflansch	TOURING normalflansch
SPORT SPECIALE OMAS-naben mit TITANIUM achsen	06211-OMPR 177.- DM	06212-MA22 187.- DM	06201-PE5P 187.- DM	06201-CHRP 179.- DM	06202-7HSP 138.- DM	06217-NHPR 133.- DM	06203-NNSP 113.- DM	06204-LUSP 109.- DM	06205-SFSP 79.- DM	06206-EISP 64.- DM
PRO = PROFIFELGE	06231-OTLE 218.- DM	06222-MALE 192.- DM	06223-PELE 199.- DM	06225-CHLE 184.- DM	06216-7NPR 135.- DM	06218-LUPR 116.- DM				
LEGERE	06232-OMLG 193.- DM	06233-MALG 203.- DM	06234-PELG 210.- DM	06235-CHLG 195.- DM	06226-7NLE 140.- DM					
LEGERE - GOLD magnesiumlegierung	06241-OTEX 237.- DM	06242-MAEX 203.- DM	06243-PEEX 218.- DM	06244-CHEX 195.- DM						
EXTRA LEGERE GOLD zeitfahrfelge	06251-OTGP 263.- DM	06252-MA22 188.- DM	06253-PEGP 244.- DM	06254-CHGP 229.- DM						
G. P. 4 in GRAU titan/magnesiumlegierung "FELGE der SAISON 80"	06261-OMTI 405.- DM	06262-MA22 188.- DM	06263-PE20 195.- DM	06264-CH20 180.- DM						
TITANIUM in G R A U "PARIS - ROUBAIX" diese felge wird von den meisten profis gefahren	06273-MA22 188.- DM	06274-PE20 195.- DM	06275-CH20 180.- DM	06276-CHGR 467.- DM						
DRAHTREIFENFELGEN, beachten Sie unbedingt die hinweise auf den seiten 12 + 40 !!!										
WEINMANN STANDARD-PROFIL										
MAVIC DOPPEL-PROFIL 22 mm										
MAVIC 20 mm für ELAN, W20, etc.										
BAHNRÄDER - KOMPLETT FAHRTFERTIG ohne Reifen - GEBÜNDEN und VERLÖTET MIT FACHMÄNNISCHEN SCHELLACKRETT - ER- FOLGUNG DER VOR- UND NACHSCHÜBEN DER NABEN - 162-DM - 169-DM - 182-DM - 189-DM gemischt, z. B. vorn/25 - hinten/35										

Alle Preise verstehen sich für  
Vl. + H.-Rad = 1 Satz Laufräder, ob  
Vergessen Sie nicht anzugeben, Sie  
für 5- oder 6-fach und Nabens auf  
die Angaben zu den Nabens auf  
Seite 27

Geben Sie bitte immer an, ob das Hinterrad für 5-fach = 120 mm Anschlagbreite, 6-fach = 125 mm oder 7-fach = 130 mm sein soll. Ohne Angabe liefern wir 125 mm/6-fach. Für die speziellen Kränze (z. B. SUN TOUR-ULTRA) beachten Sie diesbezügliche Angaben. Bei Bestellung von einzelnen Vorder- bzw. Hinterrädern auf keinen Fall die 5-stellige Bestellnummer des Radsatzes angeben - Sie bekommen sonst ein einzelnes Rad geliefert, unsere EDV berechnet jedoch den Preis des kompletten Radsatzes!!! 96200-EINZ ist die Bestell-Nummer für einzelne Vorder- bzw. Hinterräder. Im Bestell-Text geben Sie an: zum Beispiel Hinterrad (oder: Vorderrad) von Radsatz MNPR. Die Preise sind für Vorderrad = halber Satzpreis, für Hinterrad = halber Satzpreis + 2.- DM.

- Beachten Sie den Verpackungshinweis auf Seite 12 -

# Damenmodelle

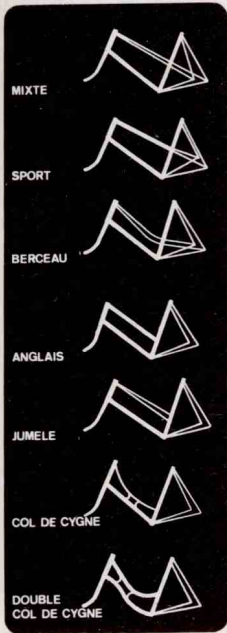

KOMPLETTE, SPORTLICHE, LEICHTLAUFENDE DAMENRÄDER FINDEN SIE AUF SEITE 101 .

AN EINZELNEN DAMENRAHMEN BIETEN WIR IHNEN IM VERSAND DIE FOLGENDEN MODELLE AN – WENN SIE UNS BESUCHEN, FINDEN SIE IN UNSEREM RADSPORT SHOP NOCH EINIGE MODELLE MEHR, AUS ORGANISATORISCHEN GRÜNDEN SIND DIESE JEDOCH IM VERSAND NICHT LIEFERBAR !

DIE DAMENRAHMEN UNSERES ANGEBOTES SCHLIESSEN SICH AN DIE RENNRAHMEN AN; BESONDERS HOCHWERTIGE MATERIALIEN – SAUBERE VERARBEITUNG – BAUART UND VERARBEITUNG ÄHNLICH DEN RENNRAHMEN = LEICHT , GEEIGNET FÜR SCHLAUCHREIFEN UND DIE SCHMALEN UND EXTRA SCHMALEN DRAHTREIFEN .

**BARELLIA – BERCEAU** – 53cm rahmenhöhe – 06301-DABA – 168.- DM

gebaut mit leichten rennröhren – orig. shimano DURA-ACE rennausfallenden zur montage-oder uns be = bekannten schaltungen, mit anschlagschrauben – angelötete ösen für den bremszug und angelötete führungen für schalt- und werferzüge – emailierung in silber mit schwarzen muffen – bremsenabstand 50 mm

**CENTOURION – MIXTE** 51 + 53 cm 06302-DACE – 298.- DM

gebaut mit hochwertigen, leichten RENNROHREN original TANGE !!! und rennausfallenden mit an = schlagschrauben wie campagnolo – brems- und schaltzugführungen angelötet, auch die sockel für camp. bzw zeus schaltgriffe !!!

**MERAL – PATENTIERTER RAHMENBAU** – 50, 54 + 58 cm – 06303-MEST – 338.- DM

diese patentierte rahmenform (abbildung in dem text) bringt fast die steifheit mit den besten rolleigen = schaffen eines rennrahmens und gleichzeitig die ELEGANZ eines damenrahmens – gebaut mit 10/10 chrom molybdän rennröhren und den ebenfalls patentierten MERAL-RENNAUSFALLENDEN – das gewicht mit ca. 2,9 kg ist für einen damenrahmen sehr gering –

**MERAL – COLUMBUS/SL** – Rahmenhöhe 50, 54 + 58 cm – 06304-MESU – 580.- DM

Gebaut, in sauberster HANDARBEIT, mit den besten französischen doppelkonischen RENNROHREN von COLUMBUS/SL alle 11 Rohre !!! Gewicht nur 2,4 kg !!!!

DIE BEIDEN MERAL-DAMENRAHMEN HABEN WIR IN UNSEREM RADSPORT SHOP AUCH IN AUSFÜHRUNG MIT SUPER-LUXUS-VERCHROMUNG !

DIE BESTIMMUNG DER RAHMENHÖHE IST SO EIN PROBLEM FÜR SICH

Sollte Ihnen bei Bestellung eines Rahmen bzw Rades die für Sie PASSENDE Rahmenhöhe unbekannt sein, geben Sie bitte Ihre Körpermaße lt. der nebenstehenden Skizze an . Wenn Ihre Maßangaben stimmen, können Sie sicher sein, daß wir Ihnen die RICHTIGE RAHMENHÖHE liefern !!!! Wir haben Tabellen, welche auf der Grundlage vieler Radsportler – vom Hobbyradler, Anfänger Rennfahrer bis zum Berufsfahrer – basiert.

WICHTIG IST, DASS RICHTIG GEMESSEN WIRD – LASSEN SIE SICH AUSMESSEN UND MESSEN NICHT SELBST !

- 1- DIE KÖRPERGRÖSSE OHNE SCHUHE
- 2- INNERE BEINLÄNGE OHNE SCHUHE  
Stellen Sie sich hierzu an eine Wand und lehnen den Oberkörper an, dann lassen Sie die innere Beinlänge abmessen .
- 3- DIE GANZE ARMLÄNGE

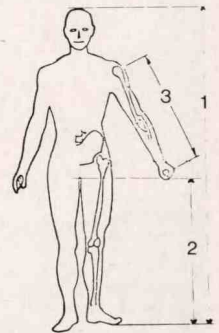
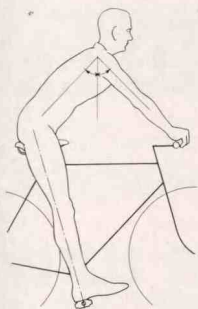

Als Anhaltspunkt für eine richtige Sitzposition soll Ihnen die obige Skizze und die Tabelle rechts dienen . Bei geradem Sitz auf dem Rad , Pedal umgedreht (Haken nach unten), soll das Bein ausgestreckt sein . Diese Angaben können nur als RICHTLINIE dienen .

Die RAHMENHÖHE wird in einigen Ländern auch anders gemessen als es in Deutschland üblich ist . Das Deutsche Maß versteht sich "Mitte Tretlager bis Oberkante Sattelmuffe" .

KÖRPERGRÖSSE	RAHMENHÖHE
160 – 165 cm	51 – 53 cm
165 – 170 cm	53 – 55 cm
170 – 175 cm	55 – 57 cm
175 – 180 cm	57 – 59 cm
180 – 185 cm	59 – 61 cm

DIE WESENTLICHEN RAHMENROHRE IM VERGLEICH , WISSENSWERTES ÜBER DIE VITUS + DURIFORT ROHRE FINDEN SIE AUF SEITE 106 .



	Typ SP	Typ SL				
wandstärke/ hauptrohre	1,0/0,7/1,0	0,9/0,6/0,9	1,0/0,7/1,0 mm	0,7/0,5/0,7 mm	0,7/0,3/0,7 mm	0,9/0,6/0,9 mm
gewicht für rohrratz	2375 Gr.	2065 Gr.	2445 Gr.	2065 Gr.	1660 Gr.	2160 Gr.

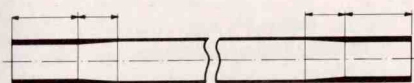

ALLE AKTUELLEN RENNROHRE SIND "DOPPEL KONISCH" – das bedeutet , daß die Rohre an den beiden Enden eine dickere wandstärke haben, welche sich auf einer länge von etwa 40–50 mm auf eine dünnere wandstärke verjüngt .



HINWEIS – IN UNSEREM RADSPORT-SHOP HABEN WIR BEREITS SEIT 4 JAHREN EIN VON UNS ENTWICKELTES EINSTELLGERÄT ZUR BESTIMMUNG DER RAHMENGRÖSSE – DIESES GERÄT WURDE ZWISCHENZEITLICH VON VIELEN FIRMEN NACHGEBAUT, WAS UNS NICHT STÖRT, DENN HIERMIT WURDE WIEDER EINE BRÜGELMANN-IDEE BESTÄTIGT .



DIE PREISE VERSTEHEN SICH . . . .

wenn nicht unter besonderem hinweis etwas anderes angegeben ist, für den rahmen mit der gabel – ohne steuersatz, tretlager und anderes zubehör . Die gewichtsangaben beziehen sich auf 58cm rahmenhöhe und sind unverbindlich Sämtliche lieferungen erfolgen nach den garantie bzw den ersatz= vorstellungen der jeweiligen herstellerfirma . Bei eventuell während des gebrauchs auftretenden mängel bzw schäden kann eine ersatzleistung von uns erst erfolgen, sobald wir vom hersteller verbindlichen bescheid erhalten haben .

Ausstattungsänderungen im rahmenbau sind vorbehalten – die rahmenbauer machen hiervon des öfteren gebrauch, was sich überwiegend auf anlötteile wie sockel für die schaltgriffe – gewinde für den flaschenhalter – führungen für den schalt-, -werfer und bremszüge und das abziehbilddekor beziehen . Unter der detailbeschreibung 'angelöteter flaschenhalter' o.ä. ist zu verstehen, daß an dem rahmen gewinde zur montage des flaha. vorhanden ist . Über 1.000 RENN-rahmen umfasst unser gesamter lagerbestand – in unserem neuen verkaufslager haben wir platz um Ihnen ca. 800 rahmen in aus = gepacktem zustand zu präsentieren . Trotz dieses lagerbestandes kommt es leider öfters vor, als uns lieb ist, daß ein gewünschter rahmen im moment nicht lieferbar ist . . . . . von 48 – 65 cm rahmenhöhe reicht unser größenangebot , wobei ab 63cm ein aufpreis von etwa 50.- DM gerechnet wird .

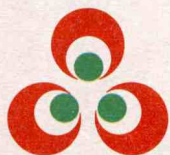

**BARELLIA**

KOMPLETT MIT COLUMBUS-SL rohren und "camp.-patent" rennausfallenden . SEHR SAUBERE verarbeitung mit allen anlötteilen – gewicht ca. 2400 gramm . Ein rahmen in spitzenqualität mit spitzverarbeitung und äußerst günstigem preis – welcher allerdings den nachteil hat, daß mit diesem namen noch kein TOUR-de-FRANCE oder WELTMEISTERSCHAFTS-SIEG errungen wurde . . . . . Emaillierung in ROT 06401-BASL nur 498.- DM



## BARELLIA

modell CORSA ca. 3150 gramm ein serienrahmen mit rennrohren und dicken rennausfallenden – nur in grün mit GANZ verchromter gabel in 56, 58 + 60 cm – an = gelötete schaltgriffsöckel, zugführungen + gewinde für flaschenhalter !!! 06402-BARF 198.- DM

## BARELLIA

modell COLUMBUS-3 2900 gramm die 3 hauptrohre von COLUMBUS – ein besonders günstiger rahmen mit spitzmaterialien bei sehr guter verarbeitung – gußgabelkopf !!! – schalt = griffsöckel – zugführungen – flaschenhalterge = winde sind angelötet – nur in orange . 06403-BARC 298.- DM

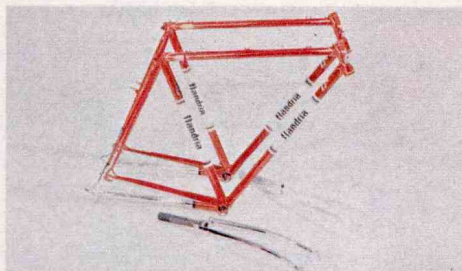

**flandria**

AMATEUR-RENNRAHMEN ca. 3000 gramm – hochwertige franz. standard rennrohre – dicke rennausfallenden – in verschiedenen farben je nach lagerbestand – nur in 52 + 54 cm 06404-GIAM 198.- DM

NEUE MODELLE mit doppelkonischen jap. ISHIWATA rohren in sauberer handarbeit mit höchster präzision im "kaltlötverfahren" gebaut – hinterbau rechts verchromt – gabel ganz chrom alle anlötteile – auch die schaltgriffsöckel

modell PROFI-80 2600 gramm – rot mit weißen manschetten 06405-FLAP 398.- DM  
modell PROFI-80-LEG 2400 gramm – gelb oder blau 06406-FLAL 498.- DM

modell CROSS-COUNTRY – in der gleichen verarbeitung wie die straßenrennrahmen – die abmessungen sind jedoch für geländefahrten, schlechte straßen etc. abgestimmt – kein chrom – mit angelöteten sockeln für die mafac CROSS/CRITERIUM – BREMSEN 06407-FLAC 398.- DM

## BENOTTO

modell 3000 " DER BESONDERE RAHMEN " 2400 gramm – COLUMBUS SL rohre – alle anlötteile – nur in champagner-farbe mit ganz verchromter gabel 06416-BENO 744.- DM

## GUERCIOTTI

modell SUPERLEGGERO 2400 Gramm konische COLUMBUS SL rohre in verschiedenen farben 96415-GUER 604.- DM

außergewöhnlich saubere verarbeitung – gußgabelkopf mit innenverstärkung –

mit allen üblichen anlötteilen – ver = senkte bremslöcher für inbus-muttern .

guerciotti-rahmen werden von einer der besten ital. amateur-mannschaft gefahren und der profi-mannschaft fiorella u.a. mit ex-weltmeister marino basso !



## COLNAGO

modell SUPER 2500 Gramm COLUMBUS SL rohre konisch verschiedene farben 06410-COSU 628.- DM

hierbei handelt es sich um das weit verbreitete standard modell mit angelöteten schaltgriffsöckel, schaltzugführungen, flaschenhaltergewinde .

## COLNAGO

modell MEXICO 2400 Gramm COLUMBUS PL rohre mit 0,6mm wandung verschiedene farben 06411-COME 728.- DM

dieses modell ist mit leichteren rohren gebaut und hat eine etwas verfeinerte detail-verarbeitung – gleiche anlötteile wie bei dem modell super .

**COLNAGO** – EXCLUSIV ; Strassenrennrahmen ganz VERGOLDET 06412-COGO 2100.-DM  
Damenrahmen – teilchrom 06413-DACH 880.-DM  
Damenrahmen – teil VERGOLDET 06414-DAGO 1100.-DM

SCHÜLER/BAMBI-RENNRAHMEN MIT KLEINSTER RAHMENHÖHE IN ECHTEN RENNRAHMENABMESSUNGEN – FÜR NORMALE 27" SCHLAUCHREIFEN RÄDER ODER DIE SUPERSCHMALEN DRAHTREIFEN VON WOLBER oder MICHELIN .

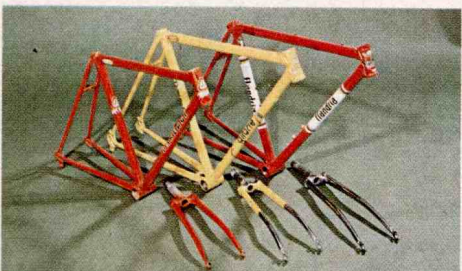

50cm rahmenhöhe leichte rennrohre mit dicken rennaus = fallenden mit ösen für schutzblech nur in gelb 06420-GIJU 198.- DM

48/49cm rahmenhöhe ISHIWATA rennrohre wie bei dem profityp ! campagnolo oder ähnl. rennausfallenden – rot mit chromgabel 06421-FLAJ 388.- DM

für 24" laufräder – 49cm rahmenhöhe – echter SUPER-RENNRAHMEN für den nachwuchs mit campagnolo ausfallenden – columbus rohren – gabelkopf + ausfallenden verchromt , ver = schiedene farben . 06422-AQ24 348.- DM

JUNIOR-RENNRAHMEN für 24" laufräder – genau wie die "großen" ALAN rahmen 06423-AL24 unser sonderpreis für den junior 415.-DM

1979 war dieser rahmen leider oft vergriffen – wir hatten nicht erwartet, daß die nachfrage so groß ist . . . . für 1980 haben wir besser disponiert !



# BRÜGELMANN'S RADSPORT • SHOP – 6 Frankfurt/Main 90 – Philipp-Reis-Straße 83

RENNRAHMEN NACH MASS . . . .

können wir nach Ihren wünsch für Sie bauen lassen - von rahmenbauern in italien, holland, belgien oder frankreich - den ECHTEN spezialisten auf diesem gebiet .  
**HIERZU JEDOCH EINE ÜBERLEGUNG** - ist für Sie überhaupt eine massanfertigung nötig ! ? ! ? Berufssportler und auch die spitzenklasse-amateure kaufen ihre rahmen aus ganz normaler serienproduktion bzw bekommen diese zur verfügung gestellt . . . . . von einer serienproduktion kann man bei den rahmen der spitzen= fabrikate gar nicht sprechen, denn diese hersteller bauen die rahmen in ganz kleinen "serien" zum allergrößtenteil in einzelfertigung - hierzu kommt die jahrelange erfahrung und der echte kontakt mit den spitzenfahrern . DIDI THURAU fährt den original GIOS RAHMEN wie wir ihn Ihnen auch anbieten - GREGOR BRAUN fährt das PEUGEOT PY-modell wie wir es im programm führen und auch KLAUS-PETER THALER hat einen original RALEIGH RAHMEN mit den REYNOLDS-753 rohren wie er in unserem angebot auf der nächsten seite ist . Die rahmenhöhe ist in 1-cm abstufungen lieferbar - bei normalem körperbau ist also immer ein PASSENDER rahmen lieferbar . Ungewöhnliche abweichungen im körperbau erfordern einen rahmen in sonderanfertigung, nach unseren jahrelangen erfahrungen haben 99 % aller käufer einen körperbau welcher einen serien-rahmen rechtfertigt . Unsere erfahrungen sind über 15 jahre aktiver radspport in der deutschen spitzenklasse - höchste BDR-trainerausbildung - steher schrittmacher - mechaniker bei profis und amateuren in rundfahrten und 6-tage-rennen . . . . .

\*\*\*\*\*

## ALAN

modell COMPET 2200 Gramm  
 aus ALUMINIUM rohre und muffen  
 silber  
 06501-ALCO 498.- DM

nach nun jahrelanger erfahrung sind die alan-aluminium rahmen als ausgereift zu bezeichnen - die erfolge bei spitzen = fahrern beweisen es.

## ALAN

modell PROFI-SUPER 2100 Gramm  
 rohre aus ALU/MAGNESIUM legierung  
 silber, rot, blau oder SCHWARZ  
 06502-ALSU **NEU** 555.- DM

dieses modell, mit versteifter gabel und versteiften hinterbaustreben wird von 6 profi-rennmannschaften gefahren - er= kennbar an der hinterbau-muffenverbindung

## SPEEDWELL

modell MARK VI 1800 Gramm  
 komplette TITANIUM konstruktion  
 in titan-grau  
 06503-SPTI 1.198.- DM

nach den kinderkrankheiten früherer jahre, seit 1976 nun beste zufriedenheit- das jetzige mark-VI modell hat einen versteiften hinterbau !!!



die rahmenoberfläche ist unverwüchtlich, rost gibt es nicht - selbst säuren verursachen keine veränderung der oberfläche - lackschäden gibt es nicht mehr ! das titan-grau gibt dem rad das BESONDERE ETWAS, hiermit ist die zusammenstellung eines exklusiven rades möglich  
**MAN MERKT ES --- MAN SIEHT ES . . . .**  
 in 50,8 / 53,3 / 55,8 / 58,4 und 60,9 cm

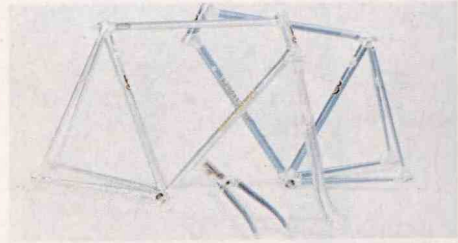

## Gios torino

der "ehrlliche - original - rahmen", mit welchem DIDI THURAU seine größten erfolge bei der profi-mannschaft "IJSBOERKE" hatte - 2.500 gramm - doppelkonisch gezogene COLUMBUS SL rohre mit campagnolo enden und allen anlötteilen - nur in blau ohne verchromung -  
 AUF SEITE FINDEN SIE DIVERSE TEILE IM GIOS-FINISH 06504-RGIO 726.- DM

## VITUS 979 DURALINOX

DAS LEICHTESTE, WAS WIR DERZEIT KENNEN . . . . . 1613 gramm bei 50 cm das resultat von versuchen und tests innerhalb vieler jahre - modernste abmessungen in kurzer bauweise - hinterbau 408 mm , 40mm gabeldurchbiegung - vorerst nur in der farbe "alu - grau" (andere farben sollen folgen) - ausfallenden und gabelenden haben löcher zur befestigung von schutzblechen - 4 besonders hervorzuhebende punkte ; ungewöhnlich geringes gewicht - große festigkeit und dabei sehr flexibel - größter widerstand gegen altern und korrosion - vibrations= schluckend  
 06505-V979 776.- DM

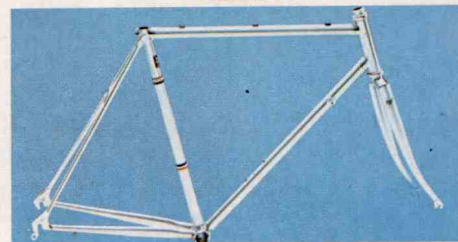

## Pogliaghi

modell ITALCORSE 2450 Gramm  
 COLUMBUS SL rohre konisch  
 verschiedene farben je nach lagerbestand  
 06506-POGL 659.- DM

modell CHROM 2550 Gramm  
 wie das modell italcorse mit columbus in GANZ VERCHROMTER ausführung  
 06507-POCH 895.- DM

sante pogliaghi, seit fast 50 jahren als rahmenbauer tätig . es gibt kaum jemand mit so langer erfahrung im rahmenbau und den neuesten ideen . ER BAUT SELBST !

alle teile angelötet - bei der lackierten ausführung sind gabelkopf und die aus= fallenden verchromt - gußgabelkopf - keine massenproduktion alles handarbeit.



im detail ;  
 DER MOTTA-  
 GABELKOPF



## GIANNI MOTTA

modell PERSONAL 2450 Gramm  
 COLUMBUS SL rohre konisch  
 nur in der farbe champagner  
 06508-MOTA 698.- DM

alle teile, auch ösen für bremskabel auf dem oberrohr, angelötet - mit dem ganz NEUARTIGEN doppelkonischen hinter= bau von COLUMBUS - der rahmen steht .

gianni motta - mitte der 60iger jahre einer der besten profis der welt, baut nun seit einigen jahren rennrahmen . er weiss wo der " schuh drückt" und so baut er !!

auf der suche nach einem "BESONDEREN" rahmen kamen wir an motta - die fahrad= ausstellungen in paris und mailand brachten wirklich nichts besseres .



## PEUGEOT

modell SUPER COMPETITION komplett mit REYNOLDS-531 rohren und dicken renn = ausfallenden zur montage aller bekannten schaltungen - 2600 gramm - in silber , hinterbau rechts verchromt (keine chromgabel !) - angelötete ösen für bremszug, schaltgriffsocckel , gewinde für flaschenhalter und zugführungen  
 06509-PEUG 488.- DM

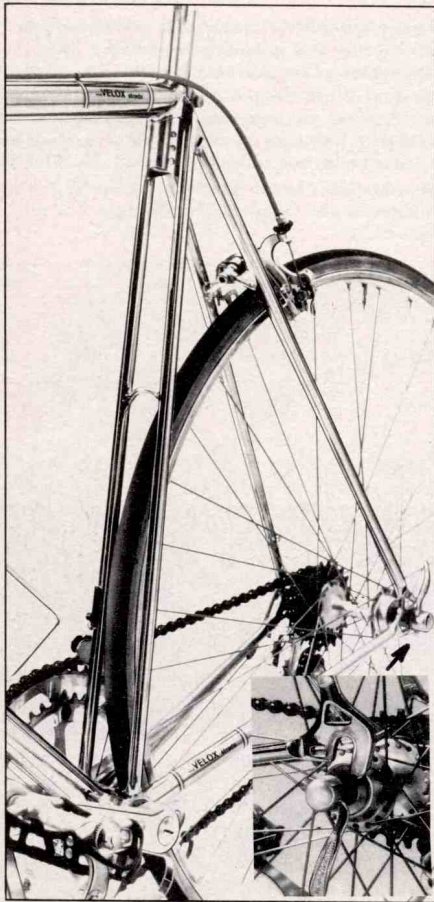

## DAS IST ER ..... DER HIT, DER MAILÄNDER FAHRRADMESSE

durch die doppelte sattelrohr-konstruktion ist ein um 6cm kürzerer radstand möglich -  
 = direktere kraftübertragung , besseres kurvenfahren , sehr günstig bei bergauffahrten ,  
 sicherere radbeherrschung , geringeres gewicht !!!  
 lackierte ausführung - farben je nach lagerbestand 06601-DOLA .... DM  
 INOX ausführung = ähnlich verchromt 06602-DOIN

..... leider konnte uns die firma PUCH bis  
 "Redaktionsschluß" unseres kataloges keine  
 verbindlichen angaben über das rennrahmen  
 programm für 1980 machen . Entsprechend  
 der liefermöglichkeiten von PUCH werden  
 wir die rennrahmen in unser programm nehmen .



## COPPI

modell SP-LEGGERO	2400 Gramm	dieses sondermodell hat alle angelöteten
COLUMBUS SL rohre		teile und ösen auf dem oberrohr - ver =
farben nur SILBER für dieses modell		chromte muffen - kurze campagnolo aus-
06603-COPP	548.- DM	fallenden - chromgabelkopf .

RAHMEN MIT DEN NEUARTIGEN, SUPERLEICHTEN REYNOLDS-ROHRE  
 DER TYPEN 531-SL und 753

## ZEUS

von ZEUS ein SUPER-ANGEBOT für den spitzen-profi-rahmen  
 mit REYNOLDS-531-SL rohren gebaut in SAUBERSTER HAND=  
 ARBEIT - alle ösen und sockel für bremsen , schaltung + flaschen=  
 halter sind angelötet - verschiedene farben - ganz verchromte  
 gabel - komplett montiert mit dem leichten dural steuersatz ,  
 der ganz neuen zeus sattelstütze und dem zeus-2000-titanium  
 tretlager ( rahmen mit gabel ca. 2,5kg) 06604-ZESL 1318.-DM

## RALEIGH

die fa. RALEIGH hat die längste erfahrung im bau mit den 753  
 rohren von REYNOLDS - das original modell des profi-teams  
 ist neben der bekannten team-farbe (rot mit schwarz) nun auch  
 in blau und weiß-gold lieferbar - gewicht ca. 2200 gramm -  
 "alles angelötet" - 06605-RE53 999.-DM



*Das Feinste vom Feinen...*

## MÉRAL

dieser rahmen wird nicht in einer werkstatt gebaut , er wird  
 in einem atelier kreiert - leider (was bei dieser arbeit logisch ist),  
 nur in kleinen, begrenzten stückzahlen . REYNOLDS-753-rohre  
 und die patentierten meral-ausfallenden- alles nötige ist ange =  
 lötet - gewicht ca. 2200 gramm - 06606-ME53 1.010.- DM  
 (auch mit diversen verchromungen gegen aufpreis)



CINELLI rahmen sind leider nicht mehr einzeln lieferbar - wir können Ihnen jedoch das komplette CINELLI-RAD in der orig. ausstattung,  
 entsprechend Ihren wunschen abändern. FÜR DEN UMBAU WERDEN KEINE MONTAGEKOSTEN BERECHNET ! Der preis für das modell  
 "SPECIALE CORSA" in kompletter campagnolo-ausstattung und den campagnolo bremsen kommt auf 2.333.- DM - während der preis für  
 das sondermodell "SCLEGGERISSIMO" in gelb/roter emailierung mit gleicher ausstattung und den campagnolo bremsen 2.433.- DM  
 beträgt . Bei änderung der ausstattung kommt lediglich der differenzbetrag des oder der betreffenden teile in abzug bzw zuschlag .

DAS IST UNSER KUNDENDIENST .

AUCH DAS IST UNSER KUNDENDIENST ..

DIE MONTAGE VON TRETLAGER UND STEUERSATZ WIRD MIT DEN MODERNSTEN WERK =  
 ZEUGEN VON UNSEREN ERFAHRENEN MECHANIKERN VORGENOMMEN. BEI RAHMEN UND  
 LAGER NEUKAUF WERDEN DIESE ARBEITEN BEI ÜBLICHEN STAHL-UND ALURENNRAHMEN  
 KOSTENLOS AUSGEFÜHRT !!!!!

wünschen Sie keine Montage von Tretlager und Steuersatz,  
 bitte in der Bestellung EXTRA ANGEBEN !!!

BAHNRAHMEN  
 haben wir von folgenden fabrikaten an lager ;  
 -nicht ständig in allen höhen-

MAZI-COLNAGO-CINELLI-GIOS-  
 POGLIAGHI- ALAN -BARELLI-u.a.

Bei bedarf geben sie uns bitte die  
 benötigte rahmenhöhe an und wir  
 teilen Ihnen mit, was an lager ist.

BAHNRAHMEN haben wir von verschiedenen fabrikaten  
 an lager - auch für spezialisten haben wir spezial-rahmen bzw.  
 sind sonderanfertigungen möglich. Unser preiswertester Bahn =  
 rahmen ist eine sonderanfertigung von BARELLI mit den extra  
 starken CAMPAGNOLO bahnausfallenden ; 255.- DM . Einen  
 SPITZEN-BAHNRAHMEN können wir von GAZELLE PROFI-MODELL  
 anbieten ; 562.- DM . Ein komplettes anfänger-bahnrad haben  
 wir bereits zu 390.- DM = (kein schreibfehler 390.-) von GITANE im  
 angebot .



WIRD EIN RAHMEN OHNE FARBWUNSCH BESTELLT, LIEFERN WIR NACH UNSERER WAHL. WIRD  
 EINE BESTIMMTE FARBE GEWÜNSCHT, WELCHE JEDOCH IM MOMENT NICHT AN LAGER IST,  
 FRAGEN WIR ZURÜCK - SOLLTE EINE BESTELLUNG EILIG SEIN, UND SIE KEINEN SPEZIELLEN  
 FARBWUNSCH HABEN, GEBEN SIE BITTE AN, DASS DIE FARBE NACH UNSERER WAHL SEIN DARF



## BERG ÜBUNGSGERÄTE ZUR KONDITIONSARBEIT



EXPANDER -	06701-1041 5x20kg 21.10 DM	06702-1042 5x25kg 22.10 DM	06703-1043 5x30kg 23.10 DM
	ÜBUNGSTABELLE FÜR EXPANDER ÜBUNGEN		06705-1060 -.50DM
SPRINGSEIL -	"DAS ERGÄNZUNGSGERÄT" FÜR JEDIGLICHE KONDITIONSARBEIT !!! Ausführung in Hanf - in der Mitte verdickt, schwingt sehr gut ... in Leder - mit speziellen DREHWIRBEL-HOLZ GRIFFEN		
			06708-0849 1.50DM
			06709-0847 18.- DM
DEUSER-BAND =	endloses Kautschukband zur Stärkung der gesamten Muskulatur Erprobt und BESTENS bewährt bei allen Sportarten, bei Hobby-Sportlern und Trimmern sowie bei Kranken in der " Wiederherstellungs-Periode " .....		
			06710-6013 22.50 DM
BALI-IMPANDER	sind ganz speziell geeignet zur kraftvollen Entwicklung des Oberkörpers. Dies sind jene Muskelpartien, welche leider von den meisten Radsportlern vernachlässigt werden, obwohl sie von größter Wichtigkeit sind. Bei den Damen bewirkt die Arbeit mit dem Bali Impander eine zusätzliche Straffung der Brustmuskulatur.		
	Stärke -6- rot auch zur Beinarbeit geeignet		06712-0926 44.80 DM
		Fußschlaufen hierzu für Beinarbeit	06713-0929 13.05 DM
	Stärke -10- blau zu stark für Beinarbeit!		06714-0927 52.80 DM
	Stärke -20- orange typ EXTRA STARK		06715-0928 63.80 DM
ARM MUSKELSPANNER	sind unentbehrlich für jeden Rennfahrer !!!		
			06720-6022 Paar 7.80 DM
FEDERGRIF-FANTELN	zur Kräftigung der Finger, Hand- u. Unterarmmuskeln		
FEDERGRIF-FANTELN	in schwerer GUSSEISEN-AUSFÜHRUNG 2,5 kg		
			06721-6019 Paar 10.80DM
			06722-6021 Paar 43.- DM
KONDITIONS-HANTEL	in moderner und ansprechender Form und Farbe. Mit Plastik überzogen, ver- hindert die Beschädigung von Möbel und Fußböden und gewährleistet auch nach oftmaligem Gebrauch gutes Aussehen. Mit AUSFÜHRLICHER Übungsanleitung! 4-kg BLAU; 06730-6040 = 24.- DM / 6-kg GRÜN; 06731-6041 = 27.- / 10-kg ROT; 06732-6042 =		
			-Preise je Paar- 38.- DM

**Jahres-Kontrollbuch** \_\_\_\_\_ (Jahr)

Name \_\_\_\_\_

Vorname \_\_\_\_\_

Geburtsjahr \_\_\_\_\_

mit DIESEM Kontrollbuch arbeitet die deutsche nationalmannschaft

05794-KABE **BERG** GROSSER ILLUSTRIRTER KATALOG mit allen Sportgeräten  
**Spezialfabrik für Sportgeräte von Weltruf** Schutzgebühr 5.- DM  
 (einzelversand des Kataloges ist nicht möglich !)

\*\*\*\*\*  
 WEITERE GERÄTE ZUR KONDITIONS-, KRAFT- und BODY BUILDING ARBEIT SIND EBENFALLS LIEFERBAR ZU GÜNSTIGEN PREISEN. GEWICHTSWESTE 161.- DM, KOMPLETTER HANTEL SATZ mit ca. 17kg 148.- DM, GEWICHTSSCHUH 47.- DM - preise ab ffm bzw ab lager. MATTEN, BÄLLE, BOX-HANDSCHUHE, SPROSSENWÄNDE ... und noch viel mehr .....

\*\*\*\*\*  
 06740-KONT **JAHRES-KONTROLLBUCH** 2.50 DM

-leider diese preiserhöhung, aber die lohnerhöhungen im druckgewerbe ermöglichten unserer druckerei -den seitherigen preis nicht mehr .  
 -DIESES BUCH IST UNERLÄSSLICH FÜR JEDEN SPORTLER, HIERMIT IST EIN SYSTEMATISCHES AUF-BAUTRAINING MÖGLICH UND FORMSCHWANKUNGEN KÖNNEN BESSER VERHINDERT WERDEN -DURCH GANZ EINFACHE KONTROLLE. DIESE KONTROLLBÜCHER WERDEN VON JEDEM TRAINER -VORGESCHRIEBEN - OHNE KONTROLLBUCH IST KEINE ZUSAMMENARBEIT MIT DEM TRAINER -MÖGLICH !!!!  
 - HOBBY-und TRIMMRADSPORTLER HABEN AUCH SCHON FESTGESTELLT, DAS - DIESES KONTROLLBUCH "GANZ EINFACH DAZU GEHÖRT" .....



# RACER-MATE WIND LOAD SIMULATOR: Das neue Konzept im Training

**Die ideale Kombination:  
Ihr eigenes Rennrad und der neue  
Luftwiderstandssimulator von RACER-MATE,  
der Heimtrainer für Profis!**



Die mit vorwärts gekrümmten Schaufeln versehenen Gebläseräder saugen Luft an und schleudern sie radial ab. Diese Beschleunigung der Luft erzeugt ein Drehmoment an den Gebläserädern, welches genau so mit der Geschwindigkeit ansteigt, wie der Luftwiderstand beim Fahren auf der Straße. Die Gebläseräder sind so angeordnet, daß die abgeschleuderte Luft die Beine des Fahrers kühlt und somit hilft, die Körpertemperatur bei langem Training niedrig zu halten.

Das Gerät kann mit normalen Werkzeugen leicht von jedem zusammengebaut werden. Alle Teile sind von höchster Qualität: Staubgeschützte Kugellager, überdimensionierte Welle, polierte oder eloxierte Aluminiumteile. Der Trainingsstand aus Vierkantröhren bietet einen stabilen und festen Untersatz, der allen Rahmengrößen angepaßt werden kann. Flügelmuttern an Luftwiderstandssimulator und Trainingsstand erlauben eine sekundenschnelle Umrüstung für Straßenfahren.

**Auch hierbei –  
Bestens geeignet,  
das Pulsmeßgerät  
auf Seite 61.**

## Warum ein Luftwiderstandssimulator?

Was den Radrennfahrer schließlich davon abhält, schneller zu fahren, ist nicht der Rollwiderstand der Räder, sondern der Luftwiderstand. Die erforderliche Leistung, um den Luftwiderstand zu überwinden, wächst mit der 3. Potenz der Geschwindigkeit (A), während die Rollwiderstandsleistung nur linear ansteigt. (B)

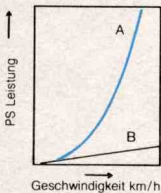

Der RACER-MATE Luftwiderstandssimulator bietet Ihnen beides: den Rollwiderstand *und* den viel wichtigeren Luftwiderstand. Er vermittelt das wirkliche Lastgefühl der Straße. Sie wählen Ihr eigenes Last/Tretgeschwindigkeitsverhältnis selbst, indem Sie einfach einen anderen Gang einschalten. Auch wird der Tretrythmus gut reguliert, da eine Geschwindigkeitserhöhung eine unproportional größere Anstrengung erfordert. Die üblichen Heimtrainer haben diesen Effekt nicht.

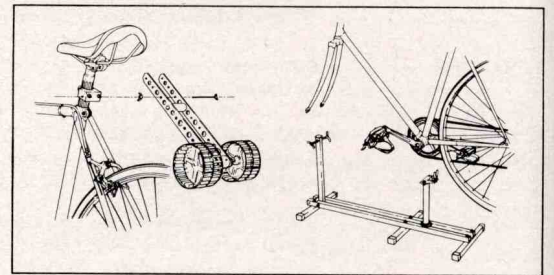

06801-RMKP	RACER-MATE	komplettgerät = wind load simulator MIT ständer für das rad	244.- DM
06802-RMSI	RACER-MATE	simulator alleine, kann in verbindung mit jedem üblichen home-trainer gefahren werden, hat sich auch bestens bewährt zu größerer trainings-intensität bei normalem gebrauch auf der strasse bzw bahn	174.- DM

## HOME-TRAINER

liefern wir FRACHTFREI - mit der post bis an Ihre haustür ! !

06803-EINF	Ital. Home-trainer in einfacher, preiswerter ausführung	NUR	88.- DM
	-bei diesem gerät müssen evtl. anfallende garantie-nebenkosten vom käufer getragen werden-		
06805-KUNS	Mit kunststoffrollen sehr geräuscharmer lauf - besonders leicht und stabil - verchromtes gestell - zusammenschiebbar - mit GARANTIE auf materialfehler - ... und immer noch ; seit vielen jahren unser meistverkauftes modell	UNSER PREIS FÜR DIESES BESTENS BEWÄHRTE GERÄT MIT GARANTIE	140.- DM
	PLASTIKKAPPE für große 6-kant mutter (06806-PLKA -.60 DM) / dito für füsse (06807-FUKA -.60 DM)	NUR	
06809-STÄN	STÄNDER (Abb. unten links, passt nur zu obigem hometrainer !) hiermit ist auch dem ungeübten fahrer der gebrauch eines home-trainers möglich - SEHR BELIEBT BEI DEN DAMEN !		35.- DM
06811-ALUU	Ital. Home-trainer mit ALUMINIUM-ROLLEN auf PRÄZISIONS-KUGELLAGERN !!!	sehr genauer und aussergewöhnlich ruhiger lauf - <u>auch nach längerem gebrauch !</u>	168.- DM
06820-RIEM	ERSATZRIEMEN	passend zu allen uns bekannten home-trainern	5.- DM

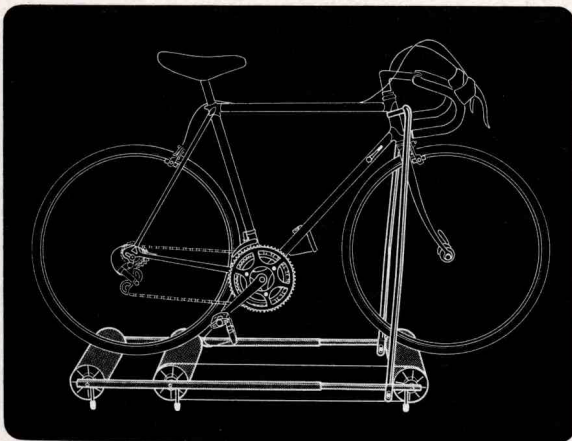

KUNS  
mit  
STÄN

**Der Rat, sich ein Rad  
zu nehmen:**

Verfolgen Sie doch mal  
das Fernsehprogramm  
vom Hometrainer aus.  
Es muß ja nicht die volle  
Krimilänge sein.

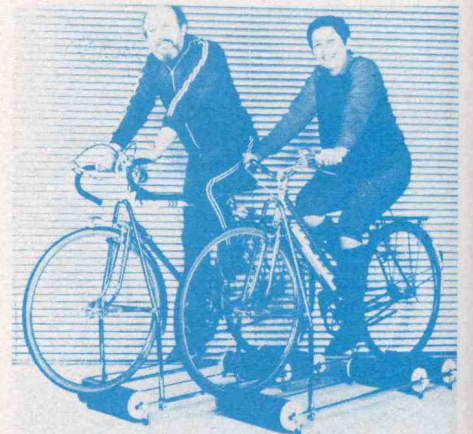

----- die preise für das programm auf dieser seite garantieren wir bis 15.09.1980, danach könnte eine preiserhöhung erfolgen -----

06901-OL75 CYCLETTE OLYMPIC-75 515.- (465.-) DM

leistungsgerecht für trainingszwecke und ausgleichssport. Auch dem härtesten dauerbetrieb gewachsen. Stabile rennpedalen mit haken. Verstärkter kettenantrieb. Neue größere schwungmasse mit 9,5 kg und verstärkten bremszügen.

06902-SUKI SUPER SKIFF mit schlagzähler 595.- (535.-) DM

Stufenlose regulierung des gewünschten widerstandes. Die neue, stärkere hydraulik bewirkt ein besonders wirksames und geräuschloses bremsen. Simulation des kräfteverlaufs wie bei einem echten ruderboot im wasser. Der rollsitz ist dem eines rennbootes nachgebildet.

06903-BOXB BOXBALL 475.- (437.-) DM

Stand sicher auf schwerer gußeisenplatte. Ein umlaufendes gummiprofil verhindert ein wegrutschen. Eine spezialstahl-feder sorgt für einen blitzschnellen und kräftigen rückschlag. Ball aus la strapa = zierfähigem leder. Keine verletzungsgefahr durch gepolsterte ballhalterung. Gewicht 46,5 kg - Höhe verstellbar.

06904-SPRO SPROSSENWAND 440.- (404.-) DM

Astfreies hartholz, erste qualität - grundiert und lackiert. Moderne form - mit vorspringendem kopfteil. 90cm breit / 250cm hoch.

06905-SPDO dito DOPPELBREIT 550.- (506.-) DM

## TRIMM DICH ....

das ergebnis: SIE HABEN MEHR VOM LEBEN. UNABHÄNGIG VOM WETTER ODER IHRER UMGEBUNG - MODELLE DER ABSOLUTEN SPITZENKLASSE. WIR KENNEN KEINE BESSEREN!

06906-TRAI TRAINETTE 325.- (299.-) DM

massiv - eiserne schwungscheibe - geräuschloser lauf durch planetengetriebe - stufenlos verstellbare lenker- und sattelhöhe - einstellbare bremsenrichtung - geschwindigkeit und wegstreckenmesser - vollgekapselter antrieb - 17 kg.

06907-CY72 CYCLETTE-72 465.- (418.-) DM

geräuschloser lauf durch kettenantrieb - einstellbare bremsenrichtung mit anzeige - sattel und lenkerhöhe einstellbar - geschwindigkeit und wegstreckenmesser - 8kg schwungmasse! - 23 kg.

06908-SU68 78-SILVERLINE 495.- (445.-) DM

ähnlich dem obigen modell - mit zahnriemenantrieb - sehr ruhiger lauf - mit exenterfüßen zum ausgleich bei evtl. bodenunebenheiten zu festem + sicherem stand bei hoher belastung - 23 kg.

06909-BICY BICYCLETTE 675.- (607.-) DM

wie mod super-68, jedoch eingebautes exentergetriebe, welches beim treten den lenker vor- und zurückbewegt! Bestens geeignet bei training der arm-bauch- und rückenmuskulatur - dieses exentergetriebe ist auch abschaltbar !!! - 26 kg.

06910-WATT CYCLETTE-O-WATT 625.- (575.-) DM

exakte leistungsmessung in watt ist die forderung von trainern und sportlern sowie in allgemein ärztlichen untersuchungen - um die leistung messbar zu machen, wurde dieses gerät entwickelt - in prinzip und handhabung wie die obigen normalen heimfahrräder.

BEI DEN OBIGEN ARTIKELN HABEN SIE DIE MÖGLICHKEIT EINER GANZ ERHEBLICHEN PREISEINSPARUNG = VORKASSE wenn Sie mit Ihrer bestellung gleich einen scheck senden bzw eine überweisung vornehmen, kommt der ermässigte, eingeklammerte preis in rechnung - die lieferung erfolgt dann ab werk, kostenfrei zu Ihrem bestimmungsbahnhof.

## Die fünf Schwarz-Gelben - das neue GOLD-RAD Trimmstudio für starke Beanspruchung!

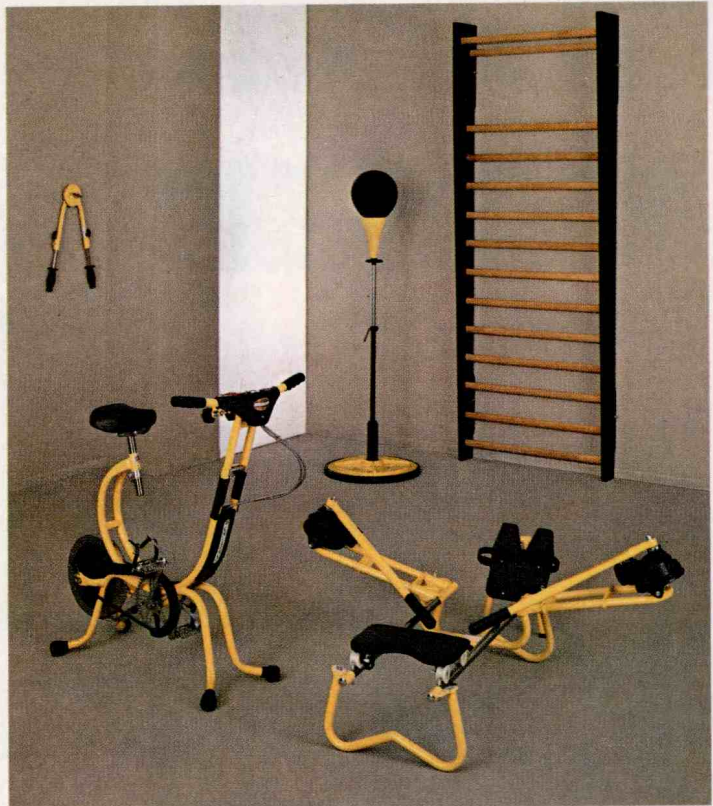

### Mit Ihrem Ruderapparat Fit über das ganze Jahr

In seiner wirkungsweise wird der ruderapparat von keinem anderen gymnastikgerät erreicht, da außer den arm- und beinmuskeln auch noch die rumpfmuskulatur beansprucht wird. Die atmung und der blutkreislauf werden angeregt und das wiederholte beugen und strecken des oberkörpers verhindert den fettansatz an bauch und hüften bzw baut bereits vorhandene fettpolster ab.

Maße geklappt; länge 120cm / breite 37cm / höhe 43cm

06911-SKLA SKULL-LACKIERT 398.- (366.-) DM

Mechanischer bremswiderstand - stufenlos - lackierte ausführung

06912-SILA SKIFF-SILVERLINE 490.- (441.-) DM

Hydraulischer widerstand - stufenlos - lackierte ausführung

06913-SICH SKIFF-VERCHROMT 520.- (473.-) DM

gleiches modell in VERCHROMTER AUSFÜHRUNG

DAS FIT-CONTROL PULSMESSGERÄT AUF SEITE 61 IST EINE NÜTZLICHE ERGÄNZUNG ZU DEN HEIM-TRIMMGERÄTEN



### FAHRRAD-TRAININGSSTÄNDER

06914-TRST 134.- DM

hierbei handelt es sich um ein gerät, welches jedes übliche fahrrad in ein home-trainer-gerät wandelt, ohne umbauarbeiten - bei nichtgebrauch = platzsparende aufbewahrung - dieses gerät, der hit der letzten fahrradausstellung, können wir Ihnen auf grund eines besonders günstigen exklusivabschlusses zu obigem besonders günstigen preis anbieten - PORTOFREI !!

SONDERPROSPEKT über das komplette GOLD-RAD TRIMMGERÄTE-PROGRAMM gegen einsetzung von 1.50 DM in briefmarken - oder bei einer teile bestellung gratis.

**FÜR DEN  
RADSPORT-  
FAN**

KONDOR  
das trikot des  
deutschen profi  
rennstalles  
07056-TKON 44.- DM

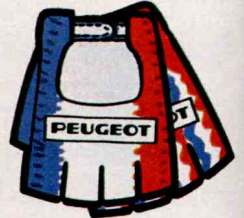

**Sanson**

Rennhose	07001-HSAN	38.- DM
Mütze	07002-MSAN	3.- DM
Trikot mit kurzem Arm	07003-TSAN	42.- DM
Trikot mit langem Arm	07004-LSAN	50.- DM
Woll/Wintermütze	07005-WSAN	15.- DM

**COLNAGO**

Trikot	07080-TCOL	39.50 DM
Trikot mit langem Arm	07081-LCOL	47.50 DM
Rennhose	07082-HCOL	39.50 DM
Mütze	07083-MCOL	3.- DM
Trinkflasche	07084-FCOL	2.50 DM
Socken	07085-SCOL	5.55 DM
Handschuhe	07086-GCOL	24.- DM
Trainingsjacke einzeln	07087-JCOL	69.- DM
Woll/Wintermütze	07088-WCOL	15.- DM
Schuhe (siehe Seite 82)	08220-COLP	78.- DM
Anzug mit großer Schrift auf dem Oberschenkel	07089-ACOL	125.- DM



**RALEIGH**

Trikot	07070-TRAL	39.- DM
Trikot mit langem Arm	07071-LRAL	47.- DM
Mütze	07072-MRAL	3.- DM
Rennhose	07073-HRAL	37.- DM
Trainingsanzug	07074-ARAL	111.- DM
Jacke einzeln	07075-JRAL	65.- DM
Woll/Wintermütze	07076-WRAL	15.- DM

**PEUGEOT**

Trainingsanzug	07010-APEU	78.50 DM
Jacke einzeln	07011-JPEU	55.- DM
Trikot mit ESSO-Emblem	07012-TPEU	49.- DM
Trikot mit langem Arm	07013-LPEU	57.- DM
Rennhose	07014-HPEU	36.- DM
Mütze	07015-MPEU	3.- DM
Flasche	07016-FPEU	2.50 DM
Umhängebeutel	07017-UPEU	2.50 DM
Woll/Wintermütze	07018-WPEU	15.- DM
Handschuhe	07019-GPEU	19.75 DM
Sonnenbrille	07951-PEBR	13.- DM

Weitere Artikel aus dem PEUGEOT-FAN Programm führen wir in unserem RADSPORT-SHOP.



Ausführung Wolle mit Acryl  
07000-TWMR 51.- DM



**GAZELLE**

Trikot rot/weiß/blau	07045-TGAZ	39.- DM
Rennhose	07046-HGAZ	37.50 DM
Mütze	07047-MGAZ	3.- DM
Trainingsanzug	07048-AGAZ	104.- DM



Trikot gelb-rot mit grün/weiß/rot Ärmel	07097-TCIN	41.- DM
Rennhose	07098-HCIN	35.- DM
Mütze	07099-MCIN	3.- DM

**USBOERKE**

Trikot	07030-TIJS	39.- DM
Trikot langer Arm	07031-LIJS	47.- DM
Rennhose	07032-HIJS	38.- DM
Trainingsanzug	07033-AIJS	113.- DM
Jacke einzeln	07034-JIJS	69.- DM
Rennmütze	07035-MIJS	3.- DM
Woll/Wintermütze	07036-WIJS	15.- DM



Rennhose	07020-HALA	37.- DM
Trikot mit kurzem Arm	07021-TALA	42.- DM
Trikot mit langem Arm	07022-LALA	50.- DM

**ALAN**



Mütze	07050-MPUC	3.- DM
Trikot	07051-TPUC	41.- DM
Trikot mit langem Arm	07052-LPUC	48.- DM
Rennhose	07053-HPUC	39.- DM
Trainingsanzug	07054-APUC	109.- DM
Trainingsjacke einzeln	07055-JPUC	69.- DM



Trainingsanzug in Rot  
Trikot in Rot mit weißem Brüsting kurzer Arm  
Trikot mit langem Arm  
Rennhose

07025-AFLA	106.- DM
07026-TFLA	39.- DM
07027-LFLA	47.- DM
07028-HFLA	39.- DM



Trikot	07029-TREN	56.- DM
Mütze	07043-MGIT	3.- DM



Trikot	07040-TGIT	42.- DM
Trikot mit langem Arm	07041-LGIT	50.- DM
Rennhose	07042-HGIT	38.- DM
Mütze	07043-MGIT	3.- DM
Trainingsjacke einzeln	07044-JGIT	63.- DM

—entsprechend der GITANE-Mannschaft, nicht RENAULT.

**Bianchi**



Mütze	07060-MBIA	3.- DM
Flasche	07061-FBIA	2.50 DM
Trikot Blau/Weiß	07062-TBIA	41.- DM
Trikot langer Arm	07063-LBIA	49.- DM
Rennhose	07064-HBIA	38.- DM
Anzug dunkelblau	07065-ABIA	108.- DM
Jacke einzeln hellblau	07066-JBIA	59.90 DM
Freizeithemd	07067-ZBIA	25.- DM
Woll/Wintermütze	07068-WBIA	15.- DM

**ZEUS**

Trikot Gelb/Blau	07090-TZEU	39.- DM
Rennhose	07091-HZEU	39.- DM
Mütze	07092-MZEU	3.- DM
Flasche	07093-FZEU	2.50 DM
Umhängebeutel	07094-BZEU	2.50 DM
Trainingsjacke	07095-JZEU	67.- DM



Trikot kurzer Arm 07023-TLEJ 49.- DM  
Trikot langer Arm 07024-LLEJ 57.- DM

**LEJEUNE**



Die Ausführungen der Mannschaften-Bekleidung ändern sich oft von Saison zu Saison oder sogar während der Saison – wir sind bestrebt, immer die neuesten Ausführungen zu liefern. Zu Beginn der Saison bekommen wir auch Kleidung von Mannschaften, welche heute bei Katalogdruck noch nicht feststehen!



# olympia®

porolastic®  
product

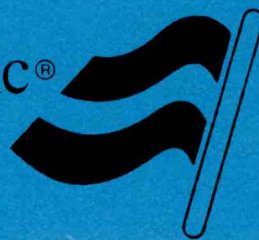

DAS IST D A S BESONDERE DER POROLASTIC-TRIKOTS ....

DIE AUSSENSEITE AUS GLEITFÄHIGSTER KUNSTFASER MACHT DAS TRIKOT SUPERSCHNELL .  
DIE INNENSEITE JEDOCH IST AUS BESTER, ATMUNGSAKTIVER, SAUGFÄHIGER QUALITÄTS-  
BAUMWOLLE. DAHER OPTIMALE TRAGEEIGENSCHAFTEN .



ACHTUNG !!!!! UNBEDINGT BEACHTEN !!!!!!!

die größeneinteilung bei POROLASTIC versteht sich in deutscher unterwäsche-größe bzw .  
sportbekleidungsgröße ; lieferbar = 164, 3, 4, 5, 6 und 7 .

① TRIKOT mit 3 rückentaschen 59.90 DM  
52% baumwolle - 48% polyamid  
07101-PTUW weiß  
07102-PTUR rot  
07103-PTUT tour-gelb  
07104-PTUG grün

② RENNHOSE 07130-PKHO 84.50 DM  
feste qualität - 60% wolle / 40% polyacryl  
nur in den größen 3, 4, 5 + 6

③ TRIKOT mit 3 rückentaschen 68.90 DM  
52% baumwolle - 48% polyamid  
07110-PTRG grün mit weiß/blau/weiß  
07111-PTRB blau mit weiß/grün/weiß  
07112-PTRR rot mit weiß/blau/weiß

④ TRIKOT mit 3 rückentaschen 67.50 DM  
52% baumwolle - 48% polyamid  
07140-PTSG grün  
07141-PTST tour - gelb  
07142-PTSR rot

⑤ RENN-/TRAININGSHOSE 119.- DM  
MIT LANGEN BEINEN  
feste qualität - 60% wolle / 40% polyamid  
bestell-code 07120-PLAH in schwarz  
in den größen S (3-4), M(5-6), L (6-7)

⑥ TRIKOT mit 3 rückentaschen 68.90 DM  
MIT LANGEM ARM  
07150-PLAB blau  
07151-PLAR rot

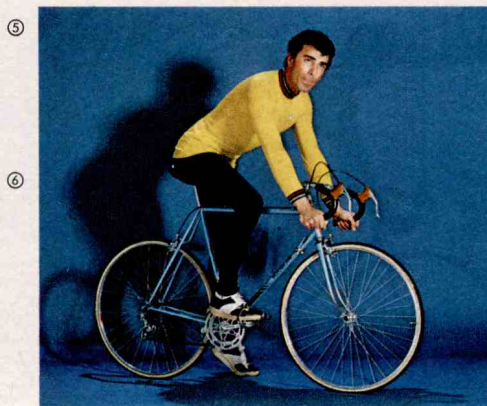

IMMER SCHNELLER MIT POROLASTIC®

Trikots ohne Zeichen hinter der Bestell-Nummer führen wir in den Größen NORMAL und GROSS, entsprechend den Konfektionsgrößen 48—52, Unterwäsche 4—6. Trikots mit ● haben wir in der Regel auch in kleiner Größe am Lager, Unterwäsche-Größe 3 bzw. Damengröße 36/38. Die mit einem \* bezeichneten Trikots sind in unserem Programm in der Größe EXTRA-GROSS (Aufpreis 6.— DM) mit größerer Bauch- und Bundweite. Bei Bedarf der Größe EXTRA GROSS in die nächste Zeile des Bestell-Formulares den Bestell-Code 07299-EXTR eintragen — wird dies nicht zusätzlich angegeben, kommt die Größe GROSS zur Auslieferung!!!

**TRIKOTS** WIR SIND BESTREBT, IHNEN EIN MÖGLICHT GROSSES TRIKOT-ANGEBOT VORZUSTELLEN. UNSER LAGER UMFASST JETZT WEIT ÜBER 1.000 TRIKOTS! TROTZDEM KOMMT ES ÖFTERS VOR ALS UNS LIEB IST, DASS GERADE DAS AUSGEWÄHLTE TRIKOT IN DER BENÖTIGTEN GRÖSSE VERGRIFFEN IST — WIR BEKOMMEN DIE TRIKOTS AUS DEM AUSLAND, UND DAS IST IM ALLGEMEINEN MIT MEHREREN MONATEN LIEFERZEIT VERBUNDEN. DESHALB BITTEN WIR SIE, FÜR DEN FALL, DASS SIE DAS BESTELLTE TRIKOT SEHR DRINGEND BENÖTIGEN, EINE ERSATZNUMMER GLEICH ANZUGEBEN. DIES ERSPART EINE RÜCKFRAGE.

**BEACHTEN SIE DIE GRÖSSENEITEILUNG AUF SEITE 80**

## GRUND/HAUPTFARBE MIT ANDERSFARBIGEN BÜNDCHEN

3-Taschen



07200-N307 *	TRAININGS-TRIKOT der Olympia-Mannschaft orange mit schwarz	29.- DM
07201-R128	weiß mit blau	44.- DM
07202-A129 *	grün mit weiß	29.- DM
07203-N131 ●	blau mit rot	29.- DM
07204-W132 *	rot mit blau	49.- DM

## GANZ EINFARBIG 3-TASCHEN



07210-N175 uni GELB	29.- DM
07211-N258 uni SCHWARZ	29.- DM

## FAN-TRIKOTS IN 100% WOLLE mit gestickter Aufschrift in klein

GELB <i>Tour de France</i>	07212-W350	63.- DM
ROSA <i>Giro d'Italia</i>	07213-W351	63.- DM

## BRUSTRING und BÜNDCHEN in ZWEITFARBE

Die Trikots R 159, R 301 und R 306 haben auch 2 Brusttaschen zu den 3 Rückentaschen



07220-N102 *	rot mit weiß	31.- DM
07221-M102	rot mit weiß	31.- DM
07222-W105	gelb mit blau	44.- DM
07223-R159	orange mit weiß	39.- DM
07224-M159	orange mit weiß	31.- DM
07225-R301	blau mit gelb	39.- DM
07226-M301	blau mit gelb	34.- DM



## MIT MEHRFARBIGEM BRUSTRING

Die Trikots haben 3-Taschen und die modelle R298 und R299 zusätzlich noch 2 Brusttaschen

07230-N114	blau mit rot/weiß/rot	34.- DM
07232-W291	grün mit gelb/schwarz/gelb	44.- DM
07233-M291	grün mit gelb/schwarz/gelb	34.- DM
07234-R298 *	gelb mit rot/braun/rot	41.- DM
07235-R299	rot mit gelb/grün/gelb	41.- DM
07236-W311	weiß mit dunkelblau/hellblau	48.- DM



MIT 3 TASCHEN

## RUMPF EINFARBIG MIT ANDERSFARBIGEM ÄRMEL

07240-N106 *	● lila mit gelbem Arm	31.- DM
07241-M106	lila mit gelbem Arm	31.- DM
07242-R281	gelb mit weißem Arm	39.- DM
07243-W296	blau mit gelb/blauem Arm	49.- DM
07244-A327	orange mit schwarz/weißem Arm	31.- DM

## DIE BESONDERS PREISWERTEN BRÜGELMANN TRIKOTS

Alle BRÜGELMANN-TRIKOTS haben 3 Rückentaschen

ABBILDUNGEN SIEHE AUF DEN NÄCHSTEN SEITEN

07250-N267 *	● gelb mit blauen Brustringen	32.- DM
07251-N268 *	● blau mit gelben Brustringen	32.- DM
07252-R268	blau mit gelben Brustringen	43.- DM
07253-N329 *	● gelb mit blauen Ärmel	29.- DM
07254-W329	gelb mit blauen Ärmel	40.- DM
07255-N324 *	● blau mit spitzem Schulterteil in gelb	37.- DM



DIE TRIKOTS FÜHREN WIR IN SPITZENQUALITÄTEN — WIE SIE IM INTERNATIONALEN RADSPORT GETRAGEN WERDEN. AUS DER BESTELL-NUMMER KÖNNEN SIE DIE ART DES MATERIALS ENTNEHMEN:

S = "SEIDE" (100% VISCOSE)

A = ACRYL 100%, M = VANISE/MAKO, R = RHOVYL mit 53% WOLLE, W = 100% WOLLE N = 80% WOLLE / 20% ACRYL diese neuartige qualität hat sich im letzten jahr bestens bewährt. Am Besten KALT mit Feinwaschmittel TEDDY waschen !!!

**Leisten Sie sich das Echte- man sieht es, man fühlt es.**





die reihenfolge der bild-  
beschreibungen erfolgt  
von links nach rechts

**TRAININGS - TRIKOTS**

in etwas dickerer WOLLE/RHOVYL Qualität  
mit BREITEN Strickbündchen an Ärmel und  
Bund – ohne Taschen –

- BLAU 07301-T131 47.- DM
- ROT 07302-T132 47.- DM
- ORANGE 07303-T307 47.- DM
- GELB 07304-T175 47.- DM

- .... auch mit KURZEM ARM;
- GELB 07305-TK75 47.- DM

die farbe der streifen in den bündchen ist  
nicht verbindlich .



T3900-N173 41.- DM  
mit 3 Taschen

07307-W261 51.- DM  
100% WOLLE  
mit 3 Taschen

T4300-A125\* 43.- DM  
mit 3 Taschen

T2900-N329 29.- DM  
mit 3 Taschen

T4000-W329 49.- DM  
100% WOLLE  
mit 3 Taschen

Die Trikots W261, A263, R306, R317, A321  
A321, A337 laufen in der Saison 1980 aus  
dem Programm - beachten Sie dies  
bitte bei Ihren Bestellungen und geben  
evtl. gleich eine Ersatznummer an.

T4100-R316 43.- DM  
mit 3 Taschen links  
Wolle mit Rhovyl



07309-R317 43.- DM  
mit 3 Taschen rechts  
Wolle mit Rhovyl



T4400-W123 51.- DM  
100% Wolle 3-Taschen

T3800-R289 41.- DM  
Wolle mit Rhovyl  
3 Taschen

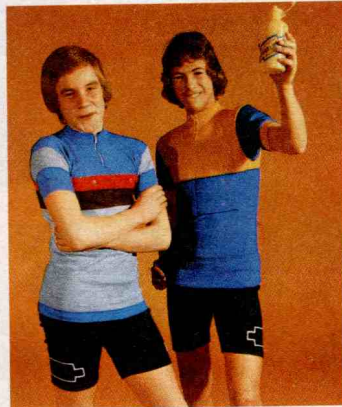

T4700-W303 51.- DM  
100% Wolle  
mit 3 Taschen

T3900-N314 39.- DM  
mit 3 Taschen



07311-A337 49.- DM 3 Taschen  
07313-A310 39.- DM 3 Taschen  
07315-A321\* 39.- DM 3 Taschen  
07317-A336\* 41.- DM 3 Taschen



**TEDDY**  
das Feinwaschmittel für die  
farbigen Trikots, Anzüge und  
Rennhosen:  
12er Packung NUR 3.- DM

Beachten  
Sie die  
Seite 81

**OHNE TASCHEN** T2300-KAOT 23.- DM  
AUCH SEHR BELIEBT ALS FREIZEITHEMD  
GANZ EINFARBIG IN BLAU, GRÜN,  
ROT, GRAU, GELB, ORANGE UND IN  
LILA MIT GELBEM ARM .



T4100- N282  
41.- DM  
3 Taschen

T5100-R338  
51.- DM  
3 Taschen

**nabholz**  
international

IN UNSEREM RADSPORT-SHOP  
FÜHREN WIR AUCH RADSPORT-  
BEKLEIDUNGSPROGRAMM DER  
FIRMA NABHOLZ ( SCHWEIZ ) .

DIE BRÜGELMANN  
TRIKOTS 267 + 268  
FÜHREN WIR IN  
ACRYL und RHOVYL .  
SIE FINDEN DIESE  
TRIKOTS AUF SEITE  
72



Trikots ohne Zeichen hinter der Bestell-Nummer führen wir in den Größen NORMAL und GROSS, entsprechend den Konfektionsgrößen 48—52, Unterwäsche 4—6. Trikots mit ● haben wir in der Regel auch in kleiner Größe am Lager. Unterwäsche-Größe 3 bzw. Damengröße 36/38. Die mit einem \* bezeichneten Trikots sind in unserem Programm in der Größe EXTRA-GROSS (Aufpreis 6.— DM) mit größerer Bauch- und Bundweite. Bei Bedarf der Größe EXTRA GROSS in die nächste Zeile des Bestell-Formulares den Bestell-Code 07299-EXTR eintragen — wird dies nicht zusätzlich angegeben, kommt die Größe GROSS zur Auslieferung!!!

Beachten Sie bitte, daß die im Katalog aufgeführten Kleidungsstücke nicht ständig in unserem Radsport-Shop zum Verkauf zur Verfügung stehen - und daß wir in unserem Radsport-Shop auch Bekleidung führen, welche nicht im Versand geliefert werden kann.

Trikots ohne Zeichen hinter der Bestell-Nummer führen wir in den Größen NORMAL und GROSS, entsprechend den Konfektionsgrößen 48–52. Unterwäsche 4–6. Trikots mit ● haben wir in der Regel auch in kleiner Größe am Lager. Unterwäsche-Größe 3 bzw. Damengröße 36/38. Die mit einem \* bezeichneten Trikots sind in unserem Programm in der Größe EXTRA-GROSS (Aufpreis 6.– DM) mit größerer Bauch- und Bundweite. Bei Bedarf der Größe EXTRA GROSS in die nächste Zeile des Bestell-Formulares den Bestell-Code 87619-EXTR eintragen — wird dies nicht zusätzlich angegeben, kommt die Größe GROSS zur Auslieferung!!!

BEACHTEN SIE BITTE, DASS DIE IM KATALOG AUFGEFÜHRTEN KLEIDUNGSSTÜCKE NICHT STÄNDIG IN UNSEREM RADSPORT-SHOP ZUM VERKAUF ZUR VERFÜGUNG STEHEN - UND DASS WIR IN UNSEREM RADSPORT-SHOP AUCH BEKLEIDUNG FÜHREN, WELCHE NICHT IM VERSAND GELIEFERT WERDEN KANN.



**modell BROOKLYN**

„SEIDE“  
T3200-S321  
32.- DM

mit LANGEM Arm  
in ACRYL 3 Taschen  
T4100-A821  
41.- DM



3grautöne und schwarz  
07401-W352 75.15 DM  
100 % wolle - 3 taschen  
Fabrikat B O V I S

**modell RALEIGH**

„SEIDE“  
T3200-S336  
32.- DM

mit LANGEM Arm  
in ACRYL 3 Taschen  
T4300-N836  
43.- DM



mit langem Arm  
T6500-R841  
RHOVYL  
mit 3 Taschen

65.- DM

„SEIDE“  
T2900-S310 ● \*  
29.- DM



07402-A353  
ACRYL  
3 taschen  
51.- DM



**MIT LANGEM ARM - 3 TASCHEN**

T4300-N833	ACRYL	43.- DM
T3600-A832	ACRYL	36.- DM
T4300-R835 * ●	RHOVYL	43.- DM
T5600-W834 * ● *	WOLLE	56.- DM



„SEIDE“  
T2200-S314  
22.- DM

mit langem Arm  
T6300-W659 \* ●  
100% WOLLE  
2-Brust und  
3-Rückentaschen  
63.- DM



T4900-N782  
MIT LANGEM ARM  
100% ACRYL - 3 Taschen  
49.- DM

T6700-W838  
MIT LANGEM ARM  
100% WOLLE - 3 Taschen  
67.- DM



„SEIDE“  
T3100-S318 \* ●  
31.- DM

mit langem Arm  
T3700-N826  
A C R Y L  
3 Taschen  
37.- DM



**MIT LANGEM ARM**

T5900-W812 \* ●  
100 % WOLLE  
mit 3 Rückentaschen  
59.- DM

BESCHREIBUNG  
DES MODELL -  
RENNRADES  
FINDEN SIE  
AUF SEITE 26

T3600-R762 \* ● \*  
WOLLE / RHOVYL  
ohne Taschen  
36.- DM



„SEIDE“  
T2300-S298  
23.- DM

mit langem Arm  
3 Taschen in RHOVYL  
T4300-R831 ● \*  
43.- DM



**„SEIDE-SEIDE-SEIDE“**

T2700-S297	27.- DM
T2300-S146	23.- DM
T2300-S144	23.- DM
T2200-S306	22.- DM

die reihenfolge der bild-  
beschreibungen erfolgt  
von links nach rechts

**Didi Tharau T-SHIRT**  
mit mehrfarbigem  
"THURAU-PORTRAIT"  
und Autogramm  
NUR 9.90 DM  
KÖRPERGRÖSSE ANGEBEN!

**TEDDY**  
das Feinwaschmittel für die  
farbigen Trikots, Anzüge und  
Rennhosen:  
12er Packung NUR 3.- DM  
Beachten Sie die Seite 81



"SEIDE"-TRIKOTS UNI  
19.- DM

Bestell-Nummer		BLAU	T 1900-S131 ● *
WEISS	T 1900-S275 * ●	ROT	T 1900-S132 * ●
SCHWARZ	T 1900-S258 ● *	LILA	T 1900-S163
GRÜN	T 1900-S129 * ●	GELB	T 1900-S269 ● *

**TEDDY**  
das Feinwaschmittel für die farbigen Trikots, Anzüge und Rennhosen:  
12er Packung NUR 3.- DM

Beachten Sie die Seite 81



T2400-S295	T2300-S298	T2400-S301	T2400-S159	T2100-S154	T2400-S294	T2200-S270	T2300-S324	T2400-S299	T3500-S340	T2300-S153* ●	T2300-S145
"SEIDE"	"SEIDE"	"SEIDE"	"SEIDE"	"SEIDE"	"SEIDE"	"SEIDE"	"SEIDE"	"SEIDE"	"SEIDE"	"SEIDE"	"SEIDE"
24.- DM	23.- DM	24.- DM	24.- DM	21.- DM	24.- DM	22.- DM	23.- DM	24.- DM	35.- DM	23.- DM	23.- DM



T6500-R842 ● T2700-N829\* ●  
WOLLE/RHOVYL ACRYL  
3-Taschen ohne Taschen  
65.- DM 27.- DM



**OHNE TASCHEN ;**

BLAU in WOLLE  
T4900-W637\* 52.- DM  
ROT in WOLLE  
T4900-W638 ● 52.- DM  
GRÜN in ACRYL  
T3000-A639\* ● 30.- DM  
SCHWARZ in RHOVYL  
T3800-R641 ● 38.- DM  
SCHWARZ in ACRYL  
mit bunten Bündchen  
Brust- und Rückentaschen  
T4000-N691 40.- DM



T3900-N824\* ●  
WOLLE 80%  
3-Taschen  
39.- DM

AUF SEITE 40 FINDEN SIE DIE BESCHREIBUNG ZU DIESEN PRAKTISCHEN REIFENSCHONERN.

die reihenfolge der bild- beschreibungen erfolgt von links nach rechts



"SEIDE"  
T2300-S305 23.- DM  
T2700-S320 27.- DM



"SEIDE-SEIDE-SEIDE-SEIDE"  
T2400-S255 24.- DM  
T3200-S337 32.- DM  
-weiß/ grün/ gelb/ rot-  
T2100-S296 21.- DM  
-blau mit gelb/ blau Ärmel-  
T2100-S197 ● \* 21.- DM

Trikots ohne Zeichen hinter der Bestell-Nummer führen wir in den Größen NORMAL und GROSS, entsprechend den Konfektionsgrößen 48—52, Unterwäsche 4—6. Trikots mit ● haben wir in der Regel auch in kleiner Größe am Lager. Unterwäsche-Größe 3 bzw. Damengröße 36/38. Die mit einem \* bezeichneten Trikots sind in unserem Programm in der Größe EXTRA-GROSS (Aufpreis 6.— DM) mit größerer Bauch- und Bundweite. Bei Bedarf der Größe EXTRA GROSS in die nächste Zeile des Bestell-Formulares den Bestell-Code 07299 EXTR eintragen — wird dies nicht zusätzlich angegeben, kommt die Größe GROSS zur Auslieferung!!!

Beachten Sie bitte, daß die im Katalog aufgeführten Kleidungsstücke nicht ständig in unserem Radsport-Shop zum Verkauf zur Verfügung stehen - und daß wir in unserem Radsport-Shop auch Bekleidung führen, welche nicht im Versand geliefert werden kann.

*Probierauschank*  
Abts Kellerei, 6. Frankfurt am Main  
Alte Gäßchen 7. Telefon 626832

## IMMER DIE KÖRPERGRÖSSE UND DIE BUNDWEITE ANGEBEN !!! RENNHOSEN

BITTE BEACHTEN SIE – WIR FÜHREN KEINE SOGENANTEN RENNHOSEN, WELCHE NUR DAS AUSSEHEN EINER RICHTIGEN RENNHOSE HABEN !!! EINE RICHTIGE RENNHOSE HAT IMMER EIN INNEN-SITZLEDER – NUR MIT EINER SOLCHEN HOSE IST EIN GUTER SITZ GEWÄHRLEISTET. Diese Ledersitzfläche wird mit einer Sitzcreme (siehe Seite 89) eingestrichen. Rennhosen werden in KALTEM WASSER mit einem Feinwaschmittel (siehe Seite 73!!!) gewaschen. Beim Trocknen ist große HITZE zu vermeiden !!!!!!! SO BLEIBT DAS SITZLEDER IMMER SCHÖN GESCHMEIDIG .....

in 100% wolle – mit rückentasche – ausgesuchte lederqualität 07601-CWOL 35.- DM

ITALIENISCHE SPITZENFABRIKATE; G I A N N I – S E G H E Z Z I – S E R G A L  
= wir bitten zu beachten, daß wir von diesen herstellern nur die BESTE AUSFÜHRUNG führen, in wolle mit langem bein und 1.wahl-leder!  
= diese firmen haben auch billigere ausführungen im angebot, welche W I R jedoch nicht führen.  
SEGHEZZI oder SERGAL mit doppeltem rücken / nierenschutz VITTORE GIANNI mit doppeltem rücken / nierenschutz  
07602-SESE 53.- DM 07603-GIBA 55.- DM

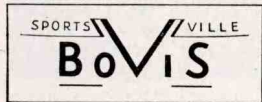

EINE HOSE DER SUPERLATIVE modell DEPOSE EXTRA 07600-BDEZ 88.- DM  
= DIESES modell wurde gearbeitet nach den wunschen von klasse-rennfahrern, extra großes innenleder mit nur  
= einer naht, 100% wolle mit zusätzlich verstärkter = doppelter sitzfläche. DIESES modell wird in deutschland  
= nur exclusiv als BRÜGELMANN-HOSE von uns geführt !!! Da die firma BOVIS die profi-mannschaften mit  
= dieser hose bevorzugt beliefert, bestehen für uns leider oft lieferwierigkeiten; deshalb rechtzeitig bestellen.

### BAHNHOSEN

mit rückenverstärkung für 2er mannschaftsrennen – nur in allerbesten qualität, wie von den 6-tage-profis getragen – keine lla  
SEGHEZZI oder SERGAL 07602-SESE 53.- DM ----- GIANNI 07603-GIBA 55.- DM

### KLEINE GRÖSSEN

GRÖSSENEINTEILUNG = 3 GRÖSSEN	-a- 130cm	-b- 130/140cm	-c- 140/150cm	KÖRPERGRÖSSE
modell BRÜGELMANN-SCHÜLER				modell BRÜGELMANN-JUNIOR
mako/mischgarn – acryl ausführung				spitzenqualität 100% wolle – mit rückentasche
mit GUTEM LEDER				AUSGESUCHTE LEDERQUALITÄT
mit RÜCKENTASCHE				SEHR GUTER SITZ UND PASSFORM
07604-SCHÜ 25.80 DM				07605-JUNI 31.50 DM

### GROSSE GRÖSSEN

GRÖSSENEINTEILUNG = 4 GRÖSSEN	100 cm	110 cm	120 cm	130 cm	BUNDWEITE
BESTELL - CODE	07606-GR44	07607-GR55	07608-GR66	07609-GR77	
eine BRÜGELMANN-HOSE in extraanfertigung – 100% wolle – mit la sitzleder – mit zusätzlich verstärkter, doppelter sitzfläche – rückentasche					NUR 48.80 DM

### BRÜGELMANN RENNHOSEN

..... IN BESTER QUALITÄT ZU GÜNSTIGEN PREISEN – DIE HOSEN DER OLYMPIASIEGER, WELTMEISTER, 6-TAGE-SIEGER BEI DEN BERUFSFAHRERN UND AMATEUREN.  
Die stilisierte nabe auf den beinen gibt der hose einen besonders guten sitz – die hosen verstoßen nicht gegen die sportordnung des BDR

eine sehr preiswerte hose in spitzenqualität mit aus gewähltem leder, wolle mit acryl, rückentasche  
07610-C50Z 30.-DM

100% wolle mit doppelter sitzfläche – rückentasche – weiches la sitzleder und glatte nähte  
07611-C00Z 39.-DM

original GIANNI in sonderanfertigung für unser haus – beste qualität mit rückentasche  
07612-GSTZ 45.-DM

original GIANNI mit doppeltem rücken (nieren-schutz) auch für BAHN/ 2er mannschaftsfahren  
07613-GBAZ 51.-DM

original BOVIS-DEPOSE modell EXTRA – die hose der superlative – 100% wolle + rückentasche  
07604-BDEZ 88.-DM

in der saison '79 ist auf dem sektor RENNHOSEN "einiges" geschehen – von den berufsfahrern kann man sagen, daß diese fast alle auf diese neue masche "AERODYNAMIC" umgestiegen sind – bei den spitzenamateurrennfahrern ebenso und bei den hobby-radlern waren sehr oft lieferknappheiten die ursache, daß hier nicht noch mehr derartige hosen getragen werden. Was leider bei derart sensationellen neuheiten immer wieder der fall ist, billige imitationsen! Wir möchten uns hiervon freistellen und unseren kunden bzw unserem namen nichts schlechtes an tun – WIR FÜHREN NUR DIE BEI DEN BERUFSFAHRERN BEWÄHRTEN FABRIKATE bzw MODELLE UND HABEN KEINE BILLIG-WARE IM PROGRAMM !!!



ASSOS-DESCENTRE die No.1 auf dem markt (NICHT NUR IM RADSPORT !!!) erkennbar an den "FEIL-EMBLEMEN" die "BRÜGELMANN-LATZHOSE" kostet 175.- DM und hat den Bestell-Code 07614-ASHO der "BRÜGELMANN-ANZUG" ist in verschiedenen farbkombinationen an lager und kostet 275.- DM Bestell-Code 07615-ASAN

= anzüge in ähnlicher art, sogenannte zeifahrerzüge, haben wir von verschiedenen firmen in verschiedenen farbkombinationen an lager – preise ab etwa 90.- DM.

ITAL. LATZHOSE, mitentwickelt von GIOVANNI BATTAGLIN und weiteren berufsfahrern modell "BRÜGELMANN" exclusiv geliefert für uns nach deutschland, lieferbar in den größen S – M – L – XL (körpergröße angeben!) 07616-LATZ 109.80 DM

die belgische PROFI-MANNSCHAFT "MARC-SUPERIA" mit den spitzenfahrern Patrick SERCU, Ex-weltmeister Bert VERMEIRE, Herman VAN SPRINGEL, 6-Tage-Star Willy DEBOSCHER hat intensiv bei der neu-ent-wicklung von 2 Hosen-Modellen mitgearbeitet. Das ergebnis;

"BRÜGELMANN-HOSE" aus LYCRA – glänzend – in der neuen aerodynamischen schnittform mit besonders weichem leder, mousse-gepolstert! – bündchen in den beinen, damit die hose nicht rutscht, 07617-LYCR 55.- DM

"BRÜGELMANN-HOSE" aus 100% POLYESTER – ebenfalls in der aerodynamischen schnittform – extra großes innenleder – hochgeschnittenes rückenteil – sehr guter sitz auch ohne hoseenträger 07618-POLY 55.- DM

**POLSTERHOSE** Fabrikat BOVIS in EXTRAANFERTIGUNG FÜR UNS !!! Schaumstoffgepolsterte Sitzfläche, bestens geeignet bei schlechten Straßen und/oder Sitzbeschwerden. Mit DOPPELTER SITZFLÄCHE !! 07619-BPOZ 77.- DM

# ASSOS

## der Hit .....die Touristik-Hose

07620-TOUH

DIE HOSE FÜR DEN HOBBY-RADLER – eine richtige rennhose, auf unscheinbare "SHORTS" umfriert 44.- DM in dunkelblau mit sehr gutem innenleder – vorn mit kleiner ziertasche AUCH IN DAMENGRÖSSEN LIEFERBAR – bei bestellung bitte körpergröße und bundweite angeben

**TRAININGSANZÜGE** – bei bestellung bitte körpergröße in cm angeben –

ALLE AUFGEFÜHRTE TRAININGSANZÜGE SIND AUCH MIT VEREINSAUFCHRIFT LIEFERBAR – MINDESTMENGE IST 6 STÜCK --- LASSEN SIE SICH BEI BEDARF UNSER DIESBEZÜGLICHES ANGEBOT SCHICKEN.

NICHT DER BILLIGSTE – NICHT DER TEUERSTE . . . . ABER WIR UND VIELE UNSERER KUNDEN SIND DER MEINUNG; " DER PREISWERTESTE TRAININGSANZUG "

belgisches spitzenfabrikat – ausstatter zahlreicher profigruppen – seit vielen jahren unser meistverkauftes modell – einwandfreier sitz – schönes aussehen – formfest . WOLLE mit ACRYL die günstige zusammenstellung zur erzielung guter wascheigen= schaften, farbechtheit und aussehen auch nach mehrmaligem waschen !!!

JACKE mit durchgehendem reißverschluss , extra breite strickbündchen , lang geschnittener rücken in formgerechtem schnitt zur gebeugten position auf dem fahrrad . HOSE hat gesäßtasche und doppelte sitzfläche , reißverschlüsse an den beinenden und extra breiter strickabschluß , eng geschnitten mit genähter "BÜGELFALTE" .

- |            |  |         |
|------------|--|---------|
| 07701-ANZU | in ROT, BLAU, GRÜN, GELB, SCHWARZ und LILA/VIOLETT           | 80.- DM |
|            | Hose hat die gleichen streifen in den bündchen wie die jacke |         |
| 07702-ANZZ | ZWEIFARBIG KOMBINIERT – HOSE UNI SCHWARZ                     | 86.- DM |
|            | JACKE IN ROT, GRAU oder ORANGE                               |         |
| 07703-AJAK | JACKE einzeln in schwarz, grau, rot oder orange              | 48.- DM |
| 07704-AHOS | HOSE einzeln – nur in schwarz –                              | 40.- DM |



**neu** **jetzt wieder lieferbar**

**DICK GESTRICKTE TRAININGSJACKE**  
– bei bestellung bitte körpergröße in cm angeben –

**nur** 65.- DM

farbe	ROT	BLAU	SCHWARZ
bestell-nr.	07710-DIRO	07711-DIBL	07712-DISC

– in unserem radsport-shop führen wir diese jacken  
– auch noch in anderen farben !

- |            |   |     |          |
|------------|---|-----|----------|
| 07720-ANPG | unser "BESONDERS GÜNSTIGER" trainingsanzug                      | NUR | 69.90 DM |
|            | -abbildung links, weibliches modell-                            |     |          |
|            | -hose hat ebenfalls doppelte sitzfläche wie alle unsere anzüge- |     |          |
| 07723-BRKO | unser "BRÜGELMANN-TRAININGS-KOMBINATION"                        | NUR | 125.- DM |
|            | -abb. links, männl. modell- komplett-sonderpreis                |     |          |
|            | -WOLLMÜTZE / TRIKOT mit taschen / KNIEBUND =                    |     |          |
|            | -HOSE und Original FALKE KNIEBUNDSTRÜMPFE !                     |     |          |
|            | -bei bestellung neben der angabe der körpergröße in             |     |          |
|            | -cm , die SCHUHGRÖSSE nicht vergessen .                         |     |          |

**UNSER STAR MODELL**

*Exclusiv*

-abbildung rechts –  
-diese beiden modelle werden extra gefertigt und sind  
-in schnitt + passform ganz einfach SUPER , bei der  
-stoffqualität RHOVYL/WOLLE handelt es sich um  
-eine bestens bewährte garnmischung , selbstverständlich haben die hosen doppelte sitzfläche und gesäßtasche.

- |            |  |          |
|------------|--|----------|
| 07730-BICC | orange/weiß mit streifen über schulter und ärmel | 104.- DM |
| 07731-BIJA | jacke einzeln                                    | 72.- DM  |
| 07732-BRÜG | blau/gelb  | 104.- DM |
| 07733-BRJA | jacke einzeln                                    | 72.- DM  |



**etwas ganz neues** \*\*\*\*\*

" TRAININGS – OVERALL " 07750-OVER 118.- DM  
-trikot und hose in einem stück , vorn – langer reißverschluss , 3 rücken =  
-taschen, hose hat la. innensitzleder , an den beinabschlüssen klettver =  
-schluß . In den grundfarben SCHWARZ + MARINE – nicht mehr in rot  
-BEI DEN SKISPORTLERN SIND DERARTIGE ANZÜGE  
-SCHON LANGE ÜBLICH . . . . . WARUM DIE HERSTELLER  
-VON RADSPORTBEKLEIDUNG NICHT FRÜHER AUF DIE  
-IDEE KAMEN ----- IST UNERKLÄRLICH ! ! ! ! ! ! ! !

**TRAININGS-RENNHOSEN**

07755-TRRH – nur in schwarz– 55.- DM  
-IM SITZ WIE RENNHÖSE – JEDOCH MIT LANGEN, ENGEN BEINEN  
-diese hose wird für uns extra in sonderanfertigung hergestellt , vergleichen Sie ;  
1.) die hochwertige, gestrickte Stoffqualität  
2.) den paßgerechten sitz entsprechend der position auf dem rad  
3.) REISSVERSCHLÜSSE an den beinenden  
4.) la ausgewähltes innen-sitzleder  
5.) zusätzlich aussen verstärkte sitzfläche  
6.) der SEHR günstige preis für DIESE HOSE  
-diese hosen sind bei profis – amateuren – hobby und touristik radsportlern  
-bestens bewährt und seit jahren beliebt .

**NEU von**

DIE EXTRA DICKE TRAININGSRENNHOSE  
07756-TRRB – nur in schwarz– 133.50 DM  
SUPERDICKE STRICK-QUALITÄT in 100 % WOLLE  
700 Gramm schwer ! ! ! ! MIT INNEN-SITZLEDER  
= mit DIESER hose wurden für die saison '80 einige =  
= profi-rennmannschaften ausgestattet ! ! ! in unserem =  
= radsport shop haben wir diese hose auch in farbig =

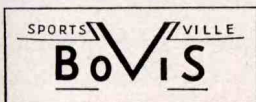

ARMLINGE und BEINLINGE , HOSEN-INNENLEDER

und HOSEN-AUSSENLEDER finden Sie auf

Seite 80 in diesem Katalog .

## RENNSOCKEN (einfarbig weiß – Preis je Paar)



SOCKEN mit streifen  
schwarz-rot-gold  
07809-SSRG 6.60 DM

07801-SONO	NYLON SOCKEN mit langem Beinstück	3.80
07802-SOLA	... mit EXTRA LANGEM Beinstück	4.40
07803-SOSW	ORLON SOCKEN <u>SUPERWEICH</u>	5.20
07804-SOBR	FALKE aus feinsten Merinowolle	6.95
07805-SOFL	FALKE aus Baumwolle mit wärmender Plüschsohle	7.75

BESONDERS PREISWERT IM 5-PAAR-PACK		
07810-SON5	in 5-Paar Pack	NUR 17.10
07811-SOL5	in 5-Paar Pack	NUR 19.80
07812-SOS5	in 5-Paar Pack	NUR 23.40
07813-SOB5	in 5-Paar Pack	NUR 31.30
07814-SOF5	in 5-Paar Pack	NUR 34.90

COLNAGO SOCKEN SIEHE SEITE 26

BEI BESTELLUNG VON STRÜMPFEN DIE SCHUHGRÖSSE NICHT VERGESSEN ! ! !

## KNIESTRÜMPFE Original F A L K E

DIE VON UNS GEFÜHRTEN FALKE-KNIESTRÜMPFE SIND SPEZIELL FÜR Kniebundhosen GEFERTIGT - MIT EXTRA LANGEM BUND BIS ÜBER DAS Knie REICHEND

07820-KNIM	in kräftiger ausführung mit rot/dunkelblauem norwegermuster	13.- DM
07821-KNIE	in extra dicker ausführung EINFARBIG ROT, HELLBLAU oder DUNKELBLAU	16.- DM
07822-KNIZ	gleiche ausführung und qualität - aber 3-farbig gestreift BLAU/WEISS/ROT	19.- DM

KNIEBUNDHOSE modell OLYMPIA in wolle/rhovyl 07825-KNH0 41.20 DM  
mit diesem bewährten modell wurden auch 1980 die olymfiarher wieder ausgestattet - nur in schwarz  
DOPPELTE SITZFLÄCHE und gesäßtasche mit reißverschluss  
bei bestellung bitte körpergröße und bundweite angeben - die hosen sind in den größen  
1 - 2 - 3 - 4 - 4/4 - 5 - 5/5 - 6 + 7 an lager . Achtung , diese interne größeinteilung  
ung nicht mit deutscher konfektionsgröße verwechseln !



## ZWEI PUNKTE, um deren Beachtung wir bitten;

1. Schicken Sie uns bitte KEIN GELD in Briefsendungen, Päckchen etc. - auch nicht per Einschreiben. Wir müssen diesbezüglich jegliche Haftung GRUNDSÄTZLICH ablehnen. Wenn Sie uns einen Scheck zukommen lassen, zeichnen Sie diesen mit den WORTEN „NUR ZUR VERRECHNUNG“ - die beiden, allgemein üblichen, Querstriche gelten nicht. Auch hier müssen wir bei Nichtbeachtung jegliche Haftung ablehnen.
2. Wenn wir einen Artikel nicht liefern können, so wird dieser Artikel trotzdem auf der Rechnung aufgeführt - in der Spalte erscheint dann eine Zahl (1-4), wofür die Erklärung in der Fußnote der Rechnung zu finden ist. In der ENDSUMME der Rechnung ist der nichtgelieferte Artikel jedoch NICHT BERECHNET.

## HANDSCHUHE

führen wir in drei standardgrößen (IN KINDERGRÖSSE die artikel 07832 + 07834)  
als größeinteilung gilt "NORMAL" mit etwa 20/23cm handumfang,  
sowie "GROSS" und "KLEIN"

07830-HASP 9.90 DM  
übliches, einfaches modell spanischer herstellung  
- rehlleder mit häkeloberteil = relativ gute qualität !  
nicht das billigste was zu bekommen ist !!

07831-HARE 16.- DM  
ganz aus weichem sämischleder - in guter verarbeitung

07832-HAHÄ 17.70 DM  
handfläche in weichem, stabilem leder mit sehr guter polsterung - oberteil mit zweifarbigem strick in rot/weiß bzw blau/weiß . Keine "billig-ware" , es handelt sich hierbei um ein französisches markenfabrikat ! ! !

07833-HARA 39.60 DM  
IMMER NOCH DAS BESTE, WAS WIR IHNEN SEIT JAHREN ANBIETEN KÖNNEN - modell "BRÜGELMANN" mit weißem strickoberteil und querstreifen blau-weiß-rot wie abbildung . Handinnenfläche in strapazierfähigem, weichem leder mit besonders weicher polsterung - sehr gut geschnitten und vernäht .

07834-HALE 24.- DM  
ganz-leder handschuh modell "BRÜGELMANN" - mit innenverstärkung - weiches leder, in hellbraun  
DAS ORIGINAL HANDSCHUH-MODELL, WIE ES DIDI THURAU TRÄGT . Nicht mit aufdruck thurau bzw didi  
Dieses Modell ist auch in EXTRA KLEINER KINDERGRÖSSE ( 5-6 jahre ) lieferbar .



## WINTERHANDSCHUHE



07850-WIFA FÄUSTLINGE , mit sehr gut wärmendem plüschfutter gefüttert - eine besonders ausgewählte, stabile -nun schon seit jahren bewährte- ausführung 15.- DM

07851-WIFI 5-FINGER-SKIHANDSCHUH , in preisgünstiger UND stabiler ausführung -kein "Exclusiv-Ski-Handschuh" , aber dem gebrauch des radlers gerecht 15.- DM

### DIE BEIDEN OBIGEN MODELLE SIND AUS VINYL/KUNSTLEDER

07852-WIBR 5-FINGER-THERMO , ein besonders preisgünstiges modell aus dem neuartigen wärme/kälte-isolierendem thermomaterial 19.50 DM

07853-WITH 5-FINGER-PROFI/RAD-WINTERHANDSCHUH , die bei den profis seit 2 jahren bestens bewährten winter-handschuhe aus thermomaterial - fingerinnenteil und handflächen mit noppen besetzt, somit auch sicherer halt am lenker und auf den bremshebeln bei regen, eis, schnee und kälte ..... 36.- DM

ACHTUNG -

BEI BESTELLUNG VON HANDSCHUHEN IMMER DEN HANDUMFANG ÜBER DIE 4 KNÖCHEL GEMESSEN , ANGEBEN ----- NICHT VERGESSEN ! ! ! !



Diese Jungen tragen Original TROTT - HELME !!!  
Gewarnt wird vor billigen Imitationen aus dem Ausland!  
Die Original TROTT-HELME haben sich bei vielen Stürzen bestens bewährt, was wir vielen Dankschreiben entnehmen konnten. Es gibt keinen besseren Schutz! Der Trott-Helm ist bis Größe 59 innenverstellbar!

Schütze Deinen Kopf — Du hast nur einen!

**Trott-Helm** ges. gesch.

AUCH OHNE LÖCHER  
-FÜR ZEITFAHREN-

POLYÄTHYLEN-SCHALE MIT DRUCKVERTEILENDER INNENEINRICHTUNG, SCHLÄFEN- und SCHLAGADER-SCHUTZ. SONNENREFLEKTIEREND, REGENSCHÜTZEND.

Belüftung durch 30 Luftlöcher-13mm-Ø - NUR 220 Gramm  
Bestell-Code 07901-TROT 39.- DM

SONDERANFERTIGUNG FÜR AMATEURE MIT 50 LUFTLÖCHERN!  
Bestell-Code 07902-TRAM 42.- DM

SONDERMODELL für Zeitfahren ohne Löcher  
Bestell-Code 07903-TRZE 39.- DM

07905-PLHE ITAL. STURZHELM IN BILLIGER AUSFÜHRUNG im aussehen dem TROTT-HELM fast ähnlich - aber billigeres innenteil und weichere plastikcappe 17.- DM

STURZRINGE ACHTUNG- Grösse nicht vergessen = Kopfumfang

07906-SKAI Ausführung in KUNSTLEDER - SCHWARZ 11.50 DM

07907-LEDE Ausführung in ECHTEM LEDER - SCHWARZ 24.60 DM

07908-LEIC Superleichtes Modell in anschiemgsamer Form - Schwarz mit Gelbem Mittelstreifen  
DIESES MODELL WIRD VON SEHR VIELEN STRASSEN-PROFIS GETRAGEN 32.- DM

07909-DÄNI ORIGINAL DÄNISCHER PROFI-STURZRING - GLEICHES MODELL WIE VON DEN MEISTEN PROFIS IM 6-TAGE-RENNEN GETRAGEN 48.80 DM



SEIT ANFANG 1979 WIRD DER ORIGINAL DÄNISCHE STURZRING WIEDER HERGESTELLT. ALLE "NACHGEMACHTEN bzw IMITIERTEN" STURZRINGE DIESER ART, KONNTEN UNS UND UNSERE KUNDEN NICHT ZUFRIEDENSTELLEN, SODASS WIR UNS SEHR FREUEN, DASS DER ORIGINAL STURZRING NUN WIEDER HERGESTELLT WIRD!!!!

07914-MÜTZ RENNMÜTZEN

- bei Bestellung Bestellnummer und entsprechenden Buchstabe angeben-

- a.) EINFARBIG WEISS 2.50 DM
- EINFARBIG b.) ROT - c.) BLAU - d.) GELB - e.) GRÜN 2.50 DM
- MEHRFARBIG
- f.) WEISS mit 5-FARBIGEM Streifen g.) GELB mit BLAUEM Streifen
- h.) WEISS, Streifen schwarz/rot/gold i.) ROT mit WEISSEM Streifen
- p.) je 1/4 BLAU-GELB-BLAU-GELB r.) je 1/4 ROT-WEISS-ROT-WEISS
- s.) je 1/4 GELB-GRÜN-GELB-GRÜN ..... und andere

07915-MÜSC RENNMÜTZEN mit verschiedenen PROFI-AUFCHRIFTEN 3.- DM

Leider bekommen wir die Mützen mit Aufschrift nicht in den Mengen geliefert, wie wir sie benötigen - das hat zur Folge, dass von Zeit zu Zeit verschiedene Fabrikate vergriffen sind. Wir erlauben uns, in diesem Falle ein anderes Fabrikat zu liefern sollte dies nicht in Ihrem Sinne sein geben Sie das bitte an.

FIAT / MERCKX / IJSBOERKE / CINELLI / FLANDRIA / BARELLIA / CAMPAGNOLO / COLNAGO / BIANCHI-CAMPAGNOLO / THURAU / SANSON / RALEIGH / MOLteni / MERCIER / GITANE / BIC / PUCH / und andere.....

07916-MÜBR **BRÜGELMANN** RENNMÜTZE BLAU/GELB zum WERBEPREIS **NUR** 1.80 DM

**REGENMÜTZE** AUS ATMUNGSAKTIVEM NYLONGEWEBE 3.- DM

07917-MÜRE unentbehrlich in der kalten jahreszeit; mit umklappbarem bund

07918-WOUN über die ohren - in verschiedenen farben 12.- DM

07919-WOME ..... in BLAU, GRAU oder SCHWARZ mit mehrfarbigem Umschlag 14.- DM

07920-WOSC ..... MIT PROFI-AUFCHRIFT; IJSBOERKE - RALEIGH - COLNAGO - PEUGEOT - SANSON 15.- DM

07921-WOBR ..... **BRÜGELMANN** woll/wintermütze in blau 11.- DM

07922-WOBN ..... in blau - weiß - rot 13.- DM



07950-SOBR DIE SCHICKE PEUGEOT SONNENBRILLE MIT GEHÄRTETEN SPIEGEL-GLÄSERN !!! SEHR GUTE FILTER = WIRKUNG - VERSCHRAUBTE METALL-SCHARNIERE !!!

**NUR** 13.- DM



07929-HATU 9.95 DM  
RADSPORTLER - HANDTUCH mit dem lustigen Rennfahrer eingewebt. Blau/Orange in SEHR GUTER QUALITÄT !!! WEST-DEUTSCHES MARKENFABRIKAT 100 % Baumwolle.

der kauf bei radSPORT-brügelmann ..... IMMER OHNE RISIKO !!!!!  
bei nichtgefallen steht ihnen immer rückgabe- oder umtauschrecht innert 8 tagen zu - wir sind bestimmt nicht kleinlich . ABER IMMER RECHNUNG beilegen.





08001-ILED 13.- DM  
INNENLEDER

für renn-und trainingshosen – 3-teilig genäht – besonders weiche, gute qualität

08002-ALED 7.80 DM  
AUSSENLEDER

für trainingshosen – bereits formgerecht geschnitten – verhindert den durchgesessenen hosenboden

08003-HOTR 7.50 DM  
HOSENTRÄGER

in extra langer ausführung für renn-und trainingshosen . Beachten Sie ; diese träger sind 24mm breit und schneiden daher nicht ein – extra lang, entsprechend der gebeugten haltung auf dem fahrrad

08004-ARML 11.50 DM  
ARMLINGE

in WOLLE/RHOVYL in den hauptfarben mit buntem bündchen als abschluss – rot – blau – weiß – schwarz oder gelb

08005-BFIN 26.50 DM  
BEINLINGE

modell BRÜGELMANN in KRÄFTIGER Qualität in schwarz – diese beinlinge haben einen wirk- lich guten sitz und halten auch warm !!! Bei bestellung KÖRPERGRÖSSE angeben .

08006-WIND 6.25 DM  
WINDLATZ

für unter das trikot – eines der wichtigsten kleidungsstücke des radsportlers – hält brust und rücken warm und unterstützt das LUFTHOLEN – schützt vor erkältung .

08007-SFINI 1.35 DM  
SCHNÜRSENKEL

west-deutsches spitzen-markenfabrikat – besonders stabil in schwarz (8er Packung 08099-SFINB –auch in weiß lieferbar- (sonderpreis NUR 9.- DM



08008-ELLE 15.30 DM  
ELLENBOGENSCHÜTZER

in sehr gut gepolsterter ausführung – der ellenbogen ist jene stelle, welche bei fast jedem kleinen "stürzchen" in mitleidenschaft gezogen wird .....

08009-BEUT 2.50 DM  
UMHÄNGE/PROVIANTBEUTEL

in verschiedenen Farben – je nach lagerbestand – teilweise auch mit firmenaufschrift – wir liefern je nach lagerbestand , wenn nicht gewünscht bitte extra angeben .



08010-BRÜG 1.80 DM  
BRÜGELMANN-BEUTEL

mit unserer firmenaufschrift zu besonders günstigem werbepreis – genau die gleiche ausführung wie bei profi-rundfahrten im gebrauch !



## endlich

ist es uns gelungen, den schweizer hersteller der sportunterziehhemden , WIE SIE VON FAST ALLEN SPITZENFAHRERN GETRAGEN WERDEN, zu einer lieferung in den von uns voraussichtlich benötigten mengen zu bewegen !!! Diese hemden bestehen aus einer ganz speziellen garnmischung ; 60% ACRYLICA – 30% POLIAMMIDICA – 10% LANA (WOLLE). Sehr gute passform – lang geschnitten – 1/4 arm mit breiten bündchen . Angenehm wärmend und bestens schweißsaugend . Bei der wolle handelt es sich spezielle australische garne !!! Trotz des günstigen preises möchten wir extra daraufhinweisen, daß es sich hierbei um keine "BILLIGWARE" handelt ----- der verkaufspreis wurde lediglich wie unser gesamtes preisbild kalkuliert . handwarm waschen !

Bestell-Nummer 08015-UHES NUR 12.- DM

### T-SHIRT / FREIZEITPULLI

-mit dem lustigen rennfahrer in SEHR GUTER QUALITÄT MIT BESTEN WASCHEIGENSCHAFTEN  
-in verschiedenen farben , je nach lagerbestand .  
-bitte körpergröße angeben !!!

Bestell-Nummer 08016-PULI 9.90 DM

### EXCLUSIVES RADSPORT T-SHIRT

-wir kennen keinen hersteller für qualitativ bessere T-shirts als **MEDICO**  
-weiß mit blauen streifen und dem lustigen rennfahrer. Bitte körpergröße bei bestellung angeben .  
-unser gedanke im vergangenem jahr war "WARUM SOLLEN NUR TENNIS-SPORTLER EXCLUSIVE -T - SHIRTS ZU IHRER SPORTART TRAGEN" .... die radsportler dachten genauso und das ergebnis war, -daß unsere diesbezügliche disposition über den haufen geworfen wurde und wir mitten in der saison mit -den gängigen größen ausverkauft waren ..... unsere planung für 1979 ist großzügiger .

Bestell-Nummer 08017-TSHI 41.30 DM

### DIDI THURAU T-SHIRT

-in einfacher qualität mit mehrfarbigem aufdruck –  
-wir hoffen, auch 1980 diesen beliebten T-Shirt wieder in allen größen liefern zu können –

Bestell-Nummer 08018-TUPU 9.90 DM

bei TRAININGSANZÜGEN = die körpergröße in cm / KEINE konfektionsgröße !!  
bei TRAININGSHOSEN = auch hier die KÖRPERGRÖSSE in cm angeben .  
bei RENNHOSEN = KÖRPERGRÖSSE und BUNDWEITE angeben in cm .  
bei TRIKOTS = KÖRPERGRÖSSE und BRUSTUMFANG in cm angeben.  
vorausgesetzt ist normale sportliche figur – selbstverständlich haben wir auch kleidung für sehr kräftige figur und bauchgröße



**MASSANGABE bei Bekleidung**

\* DA FAST ALLE HERSTELLER VON RADSPORTBEKLEIDUNGEN INTERNE GRÖSSENEINTEILUNGEN HABEN, BITTEN WIR UNBEDINGT BEI ALLEN BESTELLUNGEN IHRE GRÖSSE WIE OBEN AUFGEFÜHRT ANZUGEBEN. SOLLTE DER GELIEFERTE ARTIKEL NICHT PASSEN, SO TAUSCHEN WIR DIESEN ARTIKEL SELBSTVERSTÄNDLICH UM – ALSO KEIN RISIKO FÜR SIE ! ENTHÄLT JEDOCH IHRE BESTEL- UNG NICHT DIE VON UNS GEWÜNSCHTEN UND BENÖTIGTEN ANGABEN, UND ES WIRD EIN UMTAUSCH NÖTIG, SO ERFOLGT DIE RÜCKSENDUNG UNFREI ZU IHREN LASTEN – ALS PAKET ! ODER LEGEN SIE 2.- DM IN BRIEFMARKEN DER RÜCKSENDUNG BEI .

SEHR WICHTIG – BEI ALLEN RÜCKSENDUNGEN IMMER DIE RECHNUNG ODER KOPIE BEILEGEN, SONST IST LEIDER KEINE BEARBEITUNG MÖGLICH !!!



# "Wetter-Schutz"

WIR FÜHREN DAS  
**PEUGEOT**  
**BEKLEIDUNGSPROGRAMM**

IN UNSEREM RADSPORT-SHOP

## REGEN/WINDJACKE "BRÜGELMANN"

-Abbildung rechts modell SUPER RACER-  
-seitlich mit luftdurchlässigem Stretch-  
-in den Farben gelb, rot oder blau mit-  
-weißem Seitenteil .Klettverschluss .  
08101-REJA 25.- DM  
08102-REÜB in extra groß/übergröße 31.- DM

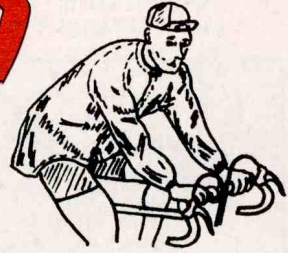

WINDBLUSE / ANORAK bester schutz bei regen - schnee und wind . Im frühjahr auch bestens geeignet zum abschwitzen des winterspecks. Klein in eingnähter tasche zusammen = legbar - wird an den reservereifen gebunden oder an den flaschenkorb .... so ist dieses wichtige stück immer dabei und schützt bei schlechtem wetter !

08103-WIJA

modell "BRÜGELMANN" belgisches Spitzenfabrikat in sehr sauberer Verarbeitung - in gelb, rot oder blau

21.- DM

BEI BESTELLUNG BITTE KÖRPERGRÖSSE ANGEBEN ===== NICHT VERGESSEN !

== AUF SEITE 79 FINDEN SIE DIE "NYLON-REGEN-RENNMÜTZEN" IN GLEICHER FARBE ; ROT-GELB-BLAU ==

FÜR DEN HOBBY-RADSPORTLER UND RADTOURISTEN WELCHER SICH RICHTIG GEGEN DIE NÄSSE SCHÜTZEN MÖCHTE  
- selbstverständlich auch für den Weg zur Arbeit oder im Training geeignet ! -

08104-FAPO "FAHRRAD-PONCHO" ein spezieller Regenumhang , unter welchem genug Platz ist zum Radfahren - welcher aber auch wieder nicht zu groß ist um bei dem Radfahren hinderlich zu sein SEHR PREISGÜNSTIG NUR 21.- DM

08105-ÜHOS . . . . . hierzu die entsprechende ÜBERHOSE - weit geschnitten , mit langem Reißverschluss - nur in der Farbe BLAU lieferbar -Körpergröße angeben- 19.- DM



WINDBLUSE / ANORAK

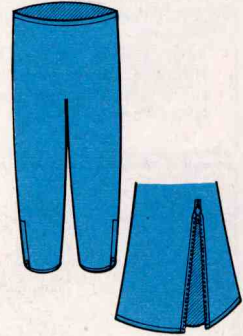

## TEDDY

unser Kaltwaschmittel für Wolle . Es wurde speziell für die wertvollen Wollsachen entwickelt, für Trikots und Rennhosen, Socken und andere Kleidungsstücke und nicht zu vergessen der schöne TRAININGSANZUG .

TEDDY reinigt perfekt in kaltem Wasser und macht alle Wollsachen wieder wie neu. Es gibt kein Verfilzen, und alles bleibt in Form - auch nach sehr häufigem Waschen .

TEDDY braucht keine Empfehlung , es will nur probiert werden . . . . und Sie werden begeistert sein. Und dann rechnen Sie nach , was es kostet, wenn Sie Ihre Sportkleidung in die Reinigung tragen.

EINE ZWÖLFERPACKUNG T E D D Y KOSTET 3.- DM - DAS SIND PRO WÄSCHE NUR -.25 DM !

Bestell-Nummer 08106-TEDY

12 Beutel- Packung

3.- DM

# 5 Schutzmöglichkeiten gegen nasse/kalte Füße



1

08325-WIFE 51.- DM  
08326-REFE 89.- DM

### GEFÜTTERTE SCHUHE

Beachten Sie diesbezüglich die beschreibung und abbildungen auf der seite 83 - hier finden Sie auch Cross-Schuhe

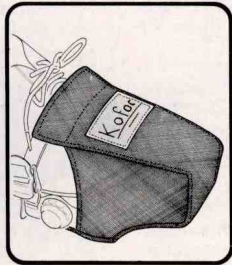

2

08115-HAÜB 21.- DM  
RENNHAKEN-ÜBERSCHUH , schützt bei regen und kälte

-hakenlänge angeben ! -

NEUES MODELL mit noch besserem kälteschutz



3

08116-SCHÜ 14.50 DM

REGEN-GAMASCHEN in sehr stabiler ausführung -

- schuhgröße angeben -



4

08117-CIÜB 31.- DM

Orig. CINELLI-SCHUHÜBERZUG aus isoliermaterial 140 Am oberen rand ein breiter, dehnbarees gut sitzender abschluss - hinten mit reißverschluss !!!

-SCHUHGRÖSSE NICHT VERGESSEN -

5

08118-ÜBES 46.- DM

ISOTHERMIC-ÜBERSCHUH dickes innenfutter aus wolle + polyester mit zusatzisolierung durch spezial alu-folie - mit separatem regenschutz In den größen : 38/39 - 40/41 42/43 - 44/45 - 46/47 .

# BRÜGELMANN'S RADSPORT · SHOP – 6 Frankfurt/Main 90 – Philipp-Reis-Straße 83

DIE BRÜGELMANN-SCHUH-MODELLE WERDEN EXTRA FÜR UNS ANGEFERTIGT – WIR KONNTEN HIERZU BEI DEM BEKANNTTESTEN SPEZIALISTEN FÜR RADRENNSCHUHE IN FRANKREICH EINEN ABSCHLUSS TÄTIGEN, WELCHER ES UNS ERMÖGLICHT, IHNEN SCHUHE IN ALLERBESTER QUALITÄT UND VERARBEITUNG ZU BESONDERS GÜNSTIGEM PREIS ANZUBIETEN. DIESE SCHUHE SIND ENTSPRECHEND DEM "DEUTSCHEN FUSS" ETWAS BREITER GESCHNITTEN UND HABEN SOMIT EINE UNÜBERTREFFBAR GUTE PASSFORM. FÜR DIE MODELLE CYCLOTOURISTE – AMATEUR + PROFESSIONEL KONNTEN WIR EINEN SCHUHMACHER IN ITALIEN GEWINNEN, WELCHER DIE SCHUHE IN HANDARBEIT FERTIGT UND GRUNDSÄTZLICH NUR DIE BESTEN MATERIALIEN VERARBEITET. UNSER BEMÜHEN == IHR VORTEIL.



08201-EINK 25-41 24.— DM  
 08202-EING 42-45 28.— DM  
 Einfacher Renn- und Trainingsschuh mit sehr starker Hartgummi-sole! DER SCHUH für jene Rad-sportler, welche auf preisgünstigstem Wege vom Turnschuh weg möchten.  
 08203-DE10 41-45 38.— DM  
 Original ital. DETTO PIETRO – aus Chromleder-Oberteil und biegsamer Ledersohle mit flachem Lederabsatz.

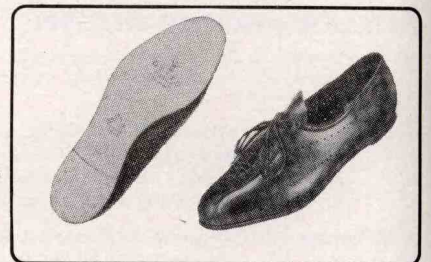

08204-DE74 40-45 48.— DM  
 DETTO PIETRO Form COPPI, mit montierten verstellbaren Pedalklammern.  
 08205-R130 40-45 51.— DM  
 Oberteil und Sohle in LEDER! Pedalklammer ist mit einer Schraube vormontiert – nach Feineinstellung wird die Klammer mittels Nägel arretiert. Möchten Sie ohne Pedalklammer fahren, so ist nur die eine Schraube auszudrehen. Speziell verstärkte Sohle „am Trittunkt“!!!!



!!! Betrifft ALLE Schuhe mit montierten Klammern; für den Fall, daß die bereits montierten Pedalklammern nicht dem Sitz des Trägers entsprechen, muß die Um-Montage vom Käufer selbst vorgenommen werden. Eine Rücksendung an den Hersteller ist leider nicht möglich. In der Regel sind die Klammern jedoch in üblicher Position montiert.

08206-B501 38-48 53.— DM  
 BRÜGELMANN-CYCLOTOURISTE ital. Handarbeit mit bestem Material – ganz in Leder mit DICKER Sohle – mit Stahleinlage – weit geschnitten in sehr guter Paßform.  
 08207-AHOB 36-45 59.90 DM  
 ADIDAS-HOBBY RADLER-SCHUH – Oberteil und Sohle aus Leder – glattes Oberteil, ohne Löcher – Sohle flexibel, ohne Stahleinlage – flacher Absatz.  
 08208-B502 40-45 65.— DM  
 BRÜGELMANN-AMATEUR – gleiches Modell wie oben, jedoch mit DOPPELTER LEDERSOHL!!! Mit Pedalklammern – Superschuh zu ungewöhnlich günstigem Preis.

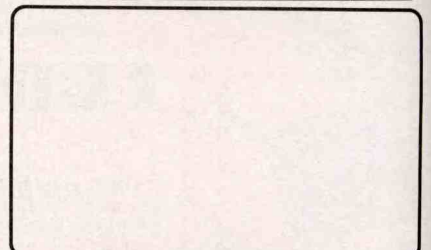

08209-B503 37-48 78.— DM  
 BRÜGELMANN-PROFESSIONEL – ein Spitzenmodell der Schuhfabrikation. 3-FACH-Ledersohle mit montierten Pedalklammern – Schuhe in dieser Ausführung lassen sich Spitzenfahrer in Sonderanfertigung machen und zahlen hierfür über 100.—!  
 08210-COLP 41-45 78.— DM  
 COLNAGO Spitzenmodell PROFI mit aufgenagelter Pedalklammer.



08211-BSOA 41-45 83.— DM  
 08212-BSOA 46-48 91.— DM  
 BRÜGELMANN-ISOARD – das Top-Modell der franz. Rennschuh-Kollektion – HANDGENÄHT – besonders weiches KÄNGURUH-Leder mit seitlich verstärktem Oberteil – montierte, einstellbare Pedalklammern.



adidas Modell MERCKX-SUPER in 2 Ausführungen  
 08213-ASUP 37-45 78.— DM  
 adidas Modell MERCKX-SUPER in 2 Ausführungen; a) Oberteil ganz Leder / b) Oberteil in Nylon. Bei Bestellung bitte a) oder b) angeben.

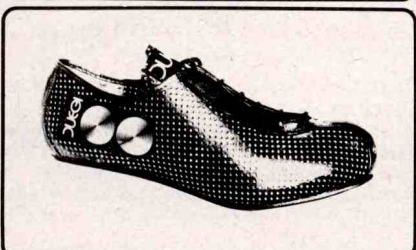

SIDI BABY  
 08214-SIBA 31-36 44.— DM  
 SIDI JUNIOR 37-39  
 08215-SIJU 37-39 61.— DM  
 08216-SITI 40-47 84.— DM  
 SIDI-TITANIUM  
 08217-SISC 41-47 84.— DM  
 SIDI-TITANIUM-SUPER CYCLE; ein ganz neuartiger Schuh – die bewährte Ledersohle mit Titantium-Verstärkung und montierter, einstellbarer Pedalplatte – Oberteil aus Nylon-Netzmaterial MIT Leder-Verstärkung!!!!  
 08218-BREX 42-44 63.— DM  
 BRÜGELMANN-EXCLUSIV aus elegantem Lackleder in den Farben rot, blau, weiß und schwarz. Einzelanfertigung in Handarbeit.

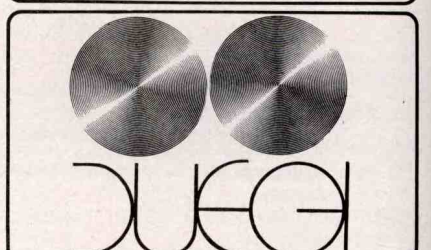

08220-DUEG 110.— DM  
 DUEGL – ein ital. Rennschuh in ganz neuer Art – anatomisch geformtes HOLZFUSS-BETT – feinstes Oberleder – einstellbare, montierte Pedalklammern. – Wir bitten zu beachten, daß wir diesen Schuh nicht ständig in allen Größen an Lager haben, deshalb empfehlen wir bei Bestellung evtl. ein Ersatzmodell anzugeben.

## PEDALKLAMMERN (Schuheisen) Preis je Paar



Zur Befestigung der Pedalklammer auf der Schuhsohle haben sich Schrauben am besten bewährt !!! Diese Montage ist allerdings etwas umständlicher als das gewöhnliche Nageln ..... ABER SICHER UND DAUERHAFT !

Die Klammern werden provisorisch mit 2 Nägeln befestigt um zu prüfen ob die Position gerecht ist – dann 4 Löcher durch Klammer und Sohle bohren und mit den speziellen Schrauben befestigen. 2 diagonal gegenüberliegende Löcher werden in der Klammer (nicht durch die Sohle !) mit 4mm gebohrt, die Schrauben haben nur 3mm Ø, somit ist die Möglichkeit gegeben bei der Montage noch etwas zu korrigieren .....

08301-SCHR

1 Satz = 8 Stück dieser speziellen Schrauben mit Muttern (in Messing)

NUR 2.- DM

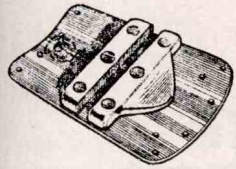

08303-TALU T.A. Pedalklammern in Aluminium 2.80 DM

08304-TPLA T.A. in Plastik -rot- mit Metallverstärkung 5.50 DM  
-Abbildung rechts-

08305-ANQK T.A. ANQUETIL kurze Ausführung 3.90 DM  
-Abbildung links-

08306-ANQL T.A. ANQUETIL lange Ausführung 3.90 DM

08310-CLEM Nylon Pedalklammer "CLEMENT" 4.80 DM

-Abbildung links-  
Die echt durchdachte Pedalklammer von CLEMENT aus Nylon mit Stahl verstärkter Rille = LEICHT und STABIL. Der Nut ist außen breiter als innen, das bringt den Vorteil, daß der Fuß in Drehrichtung etwas Spiel hat - in Längsrichtung aber nicht !!!

08311-VERS Verstellbare Pedalklammer - Nylon mit Stahlplatte 6.50 DM  
-Abbildung rechts-

Die Grundplatte wird aufgeschraubt oder genagelt, danach ist die Nylon-Pedalklammer noch verstellbar. Dieses NEUE Modell hat sich nun seit 2 Jahren bestens bewährt - bei Profis, Amateuren, Hobby/freizeit und touristik-radsportlern.

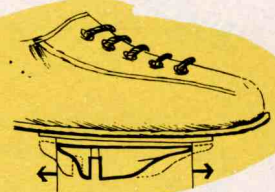
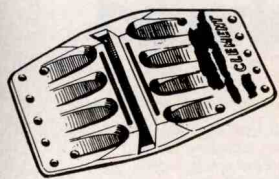
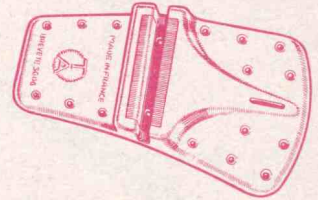

08315-CRTA

T.A. CROSS mit je 2 Dornen -Abbildung rechts-  
-DIESES MODELL HAT SICH AUF GRUND DER HOHEN FESTIGKEIT UND  
-GUTER VERARBEITUNG AM BESTEN BEWÄHRT. HIERBEI SETZEN SICH DIE  
-RILLEN AUCH BEI MATSCH UND SCHNEE NICHT ZU.

8.- DM

08316-TAST

T.A. ERSATZDORNE zu diesen Pedalklammern Satz = 4 Stück

3.85 DM

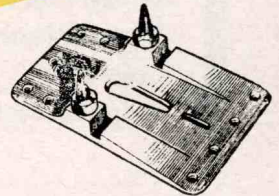

SPEZIELLE SCHUHE FÜR DEN QUERFELDEIN - SPORT SOWIE FÜR DEN HOBBY-RADLER WELCH AUCH MIT DEM RAD-SCHUH GUT ZU FUSS SEIN MÖCHTE ;

Original HERGER aus der Schweiz - seit Jahren bestens bewährt  
08320-CRHE 94.- DM

Original ADIDAS -Sondermodell-  
08321-CRAD 129.75 DM  
Wir müssen leider darauf = hinweisen, daß beide mod. nur 1x im Jahr hergestellt werden und wir zwangs = läufig im Laufe der Cross-Saison nicht mehr in allen Größen sortiert sind.

GEFÜTTERTE SCHUHE  
WIR BIETEN 2 MODELLE;  
gefütterter Renn- und Trainingsschuh, knöchel = hoch !!! Sehr gutes aus = gesuchtes Leder mit einer wasserfesten Imprägnierung  
08325-WIFE 51.- DM  
... für den Rennfahrer ein Modell mit welchem man auch Rennen fahren kann ! Etwas flacher geschnitten und im Sitz nicht so plump.  
08326-REFE 89.- DM

DAS BESTE, WAS DIE FÜSSE SICH IN DER KALTEN JAHRESZEIT WÜNSCHEN KÖNNEN =

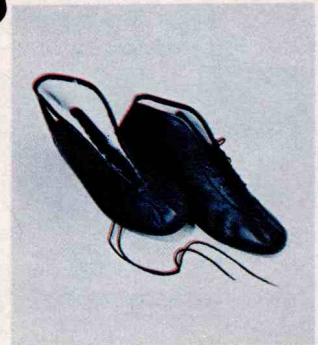

## etwas NEUES

... ursprünglich gedacht und entwickelt für die Cross/Querfeldeinrennfahrer; ein hochgeschnittener Rennschuh aus allerbest Leder mit flexibler Rilsan-sohle, welche das Gehen problemlos macht - vorderteil der Sohle mit Querrillen, im Absatz zwei eingeschraubte Stollen - Einzelgewicht nur ca. 270 Gramm !!! - sehr guter Sitz, auch für den etwas breiteren Fuß

... entdeckt und gelobt von den Hobby-freizeit-radlern für die Rad-touristik !!!!

08322-RICR 88.- DM  
= nur in den Größen 40 bis 47 =



✿ SCHNÜRSENKEL - "SCHUHRHEIMEN" - AUCH IN WEISS - FINDEN SIE AUF SEITE - 86 - ✿

## FREIZEITSCHUHE

08330-STAR NUR 29.90 DM  
Puma Modell RED STAR, Schaft aus Velour Leder - Hinterkappenverstärkung - Puma Fers o Til - Profilsöhle - ein besonders preiswerter Schuh ...

08331-JEAN NUR 45.- DM  
Puma Modell JEANS, Velourlederschaft - Blattfütter - orthopädische Gelenkstütze - mit rutschfester schalensohle .....

**ACHTUNG** —  
Sollte einmal ein bestelltes Trikot nicht Ihren Vorstellungen entsprechen oder Schuhe nicht passen, so können Sie uns diese ungeniert zurücksenden.  
**HEBEN SIE UNBEDINGT ALLE EINKAUFS-BELEGES AUF!!! EINE GUTSCHRIFT FÜR ZURÜCKGEBENE WARE BZW. UMTAUSCH IST GRUNDSÄTZLICH NUR BEI VORLAGE DES BELEGES MÖGLICH. HABEN SIE BITTE HIERFÜR VERSTÄNDNIS.**



## Alles zu Ihrer Sicherheit

**Mehr Verkehrssicherheit für Fahrradfahrer!**

in den neuen  
Verkehrsvorschriften  
polizeilich  
vorgeschrieben

Radfahrer gehören zu den gefährdetsten Verkehrsteilnehmern. Vor allem nachts und in der Dämmerung sind sie sehr schlecht zu sehen!

Automobilclubs, Eltern, Schulen, die Verkehrspolizei und verantwortungsbewußte Autofahrer forderten schon immer:

Mehr Sicherheit im Straßenverkehr!

Mehr Sicherheit für unsere Kinder auf dem Schulweg!



## Mehr Sicherheit für's Fahrrad

### Eine prima Idee!

Damit werden Sie auch von der Seite in der Dunkelheit schneller erkannt. Die Seiten-Strahler reflektieren beidseitig jedes einfallende Licht.

### Passen auf jedes Fahrrad.

Die beiden Reflektorscheiben werden einfach auf die Speichen geklipst.

4.50 DM FÜR IHRE SICHERHEIT

Bestell Code 01065-FSRE

= 1 Garnitur mit 2 Doppelstrahler

# Seiten-Strahler

## Abstandshalter für Fahrräder mit Doppelgelenk-Halterung



Klemmhalter am Rahmen oder Gepäckträger befestigen (evtl. unter Verwendung einer der beiliegenden Adaptermülsen)

### Neu: Die praktische APA-Doppelgelenk-Halterung:

Damit kann der Abstandshalter unabhängig von der Schräge des Befestigungsteils immer in die beste Wamposition gedreht werden. Elastisches, splitterfreies Material. Temperatur-unempfindlich.

die leucht-rote Sicherheitsabstands-Markierung für die Montage am Gepäckträger oder Rahmen. Signalisiert dem Autofahrer, beim Überholen weiter auszuweichen.

08402-ABST 5.95 DM

bestell-code  
08403-RÜSL

preis ohne batterie  
29.80 DM

als bestückung ist die VARTA SUPER-DRY bestens zu empfehlen – einzelpreis 1.65 DM  
bestell-code 01063-SUPE, wenn nicht ab =  
lehnend bei bestellung angegeben, liefern wir immer die 3 batterien mit .

## SL electronic

## Fahrrad Rücklicht 100 x heller als alle bisherigen

Damit sind zum ersten Mal Radfahrer bei Dunkelheit klar erkennbar, denn SL electronic leuchtet genauso hell wie ein Autorücklicht.

### Weitere Vorteile:

1. leuchtet auch im Stand,
2. elektronisch gesteuert,
3. wirtschaftlich,
4. leicht zu montieren



Batteriemagazin

Umschaltelektronik

Lichtelemente mit 100facher Helligkeit

Integriertes Katzenauge

Schlagfestes Gehäuse für Lichtelement und Batterien

**1.** SL electronic leuchtet auch im Stand. Besonders wichtig: vor Ampeln und beim Linksabbiegen auf Kreuzungen. Hier waren Radfahrer bisher nur sehr schlecht zu erkennen!

**2.** SL electronic arbeitet beim Fahren über den Dynamo. Wird die Geschwindigkeit zu langsam oder kommt das Fahrrad zum Stehen, dann schaltet die Elektronik automatisch auf die Batterie um. Und umgekehrt.

**3.** Im Batterieverbrauch ist die SL electronic wirtschaftlich, denn die Batterien werden nur im Stand gebraucht. Nach 4 Min. Standzeit schaltet die Umschaltelektronik sogar automatisch ab.

**4.** Das Rücklicht wird mit 2 Schrauben am Schutzblech befestigt und mit dem vorhandenen Lichtkabel verbunden.

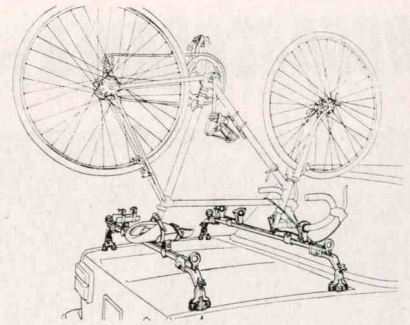
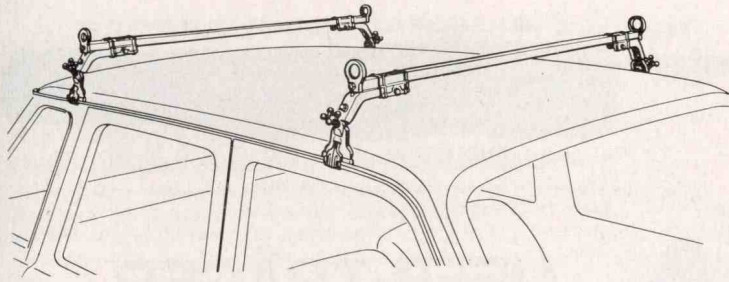

## TRÄGERBRÜCKEN MIT VERSTÄRKTEN QUERSTANGEN (20x25mm)

länge der stangen 134 cm = passend für regenrinnenabstand von 100-144 cm  
 08501-DACH komplette trägerbrücke 78.80 DM

stangen 134 cm = für kofferraumdeckelbreite von ca. 100 - 144 cm  
 08502-KOFR komplette trägerbrücke 78.80 DM

es stehen auch stangen in den längen 110, 124 + 142cm zur verfügung

DACHTRÄGER mit speziellen Befestigungen :	für DATSUN , ROVER	08503-TDAT	88.50 DM
für CITROEN ID/DS	08504-TIDS	88.50 / für CITROEN 2 CV	08505-T2CV 88.50 DM
für FORD-GRANADA , AMI 6 , FIAT 131	08506-TFAF	88.50 / für MERCEDES	08507-TMER 88.50 DM
für RENAULT-14	08508-TR14	88.50 / für RENAULT-16	08509-TR16 88.50 / für RENAULT-18
			08510-TR18 88.50 / für RENAULT-20/30
			08511-TR20 88.50 DM
für fahrzeuge ohne regenrinne ( z.B. PORSCHE und versch. AMERIKANISCHE fabrikate )			08512-T591 88.50 DM
für KLEINBUS etc ; extra breite füße mit je 2 befestigungsschrauben - hohe bauweise ! - 142cm querstangen			08513-T210 88.50 DM

hintere befestigung = riemen vordere befestigung = flügelmuttern bzw spanner	vordere UND hintere befestigung mit schnellspanner	ABSCHLIESSBAR vordere UND hintere befestigung mit schnellspanner	passend für trägerbrücke :
08520-3000 27.- DM	08521-300R 52.- DM	08522-300S 69.- DM	20 x 25 mm obige brücken ..... aufpreis für universal bandagen paßend zu allen brücken 10.- DM bestell - code 08537-BUNI
08523-4600 36.40 DM	08524-460R 74.- DM	08525-460S 91.- DM	mit universal bandagen - passend für alle uns bekannten trägerbrücken
08526-3550 44.- DM	08527-355R 55.40 DM	08528-355S 72.- DM	20 x 25 mm obige brücken ..... aufpreis für universal bandagen paßend zu allen brücken 10.- DM best.-code 08537-BUNI
08529-4700 38.90 DM	08530-470R 51.30 DM	08531-470S 68.30 DM	mit universal bandagen - passend für alle uns bekannten trägerbrücken
<p>LAUFRAD - bzw ERSATZRAD GABELN passend für :                  obige trägerbrücken 20 x 25 mm                  in starrer ausführung 08532-40/3 16.- DM                  umklappbar 08533-40/R 21.- DM</p>		<p>allgemeine trägerbrücken                  in starrer ausführung 08534-46/5 21.70 DM                  umklappbar 08535-46/R 26.70 DM</p>	
			<p>SKIHALTER für die obigen trägerbrücken ( 20 x 25 mm )                  08536-SKIP                  stück 4.95 DM</p>

KOMPLETTER TRÄGER . . . . wird WIE bestellt ? ? ?  
 ganz einfach ;  
 Sie bestellen eine der obigen trägerbrücken ODER die UFER-TRÄGERBRÜCKE von seite 86  
 und HIERZU die gewünschten fahrradhalterungen - laufradgabeln - skihalter . . . .

# HOCHSCHORNER Fahrradhalter

## Modell 2000

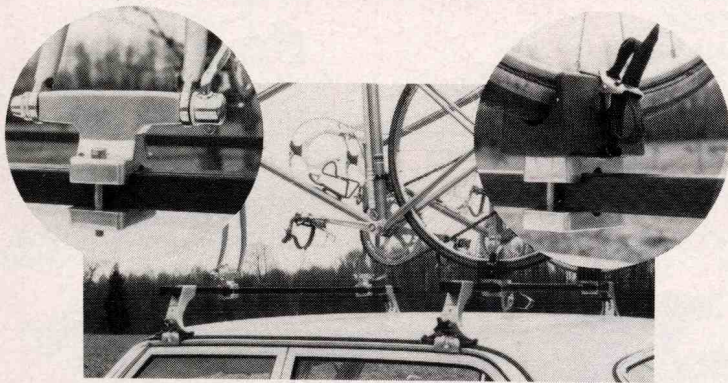

### Für: Rennräder Rennsporträder Sporträder

Diese Fahrradhalterung paßt zu allen uns bekannten Trägerbrücken. Alle Trägerteile sind rostfrei - haben größte Stabilität - und geben Sicherheit.

Bestell-Code 08601-HA20

Preis 75.- DM

### FAHRRAD-DACHTRÄGER

AUF GRUND UNSERER UMFANGREICHEN POSTSENDUNGEN HABEN WIR MIT DER DEUTSCHEN BUNDESPOST EIN ABKOMMEN ZU SONDERTARIFEN UND KÖNNEN IHNEN DAHER DIE DACHTRÄGER PORTOFREI AN IHRE HAUSTÜR LIEFERN!

in dem **ADAC-Test "DACHTRÄGER FÜR FAHRRÄDER"** 1978 wurde diese Trägerbrücke unter der bezeichnung UFER-1050 mit der Halterung 2000 als **EMPFEHLENSWERT** beurteilt !!!

## UFER-TRÄGER

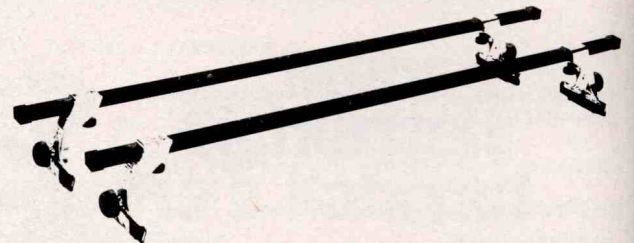

### Sicherheit beim Transport durch breiten Stützfuß

08602-BRUF .... mit SPEZIALHALTERUNG für: Renault, Porsche u. a. Fahrzeuge ohne Regenrinne	81.- DM
08604-BRUR mit hohen Füßen für Kombifahrzeuge, Transporter + VW Käfer	108.- DM
08605-BRUV	98.- DM

### .... als Zusatz sind lieferbar;

REDUZIERSTÜCK für Halterung 2000, wenn Räder in unterschiedlicher Länge transportiert werden sollen (z. B. Kinderrad + Rennrad + Sportrad).  
08606-REDU 16.- DM



Gepäckaufbau  
08608-GEPA 69.- DM

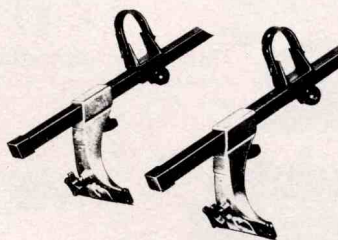

Skihalter (Pack mit 8 Stück)  
08607-SKIH 26.80 DM

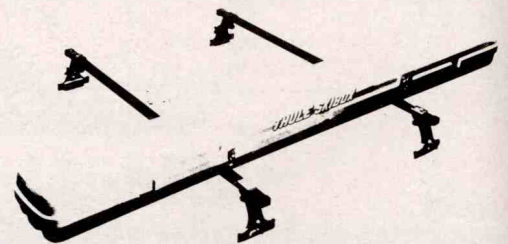

Skibox für UFER-TRÄGER  
08609-SKIB 153.- DM ab Ffm

.... und als Diebstahlschutz: 4 Inbusschrauben aus V2A für UFER-TRÄGER 4 m/m Inbusschlüssel (werden anstelle der verführerischen Flügel-schrauben montiert)  
08610-SV2A 5.40 DM

### UNSERE PREISGÜNSTIGSTEN ANGEBOTE;

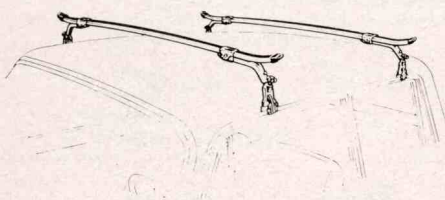

TRÄGERBRÜCKE in einfacher Ausführung zum Transport eines Tourenrades bzw maximal 2 Rennräder - Ausführung ähnlich obiger Abbildung

08611-MEKO komplett NUR 29.-DM

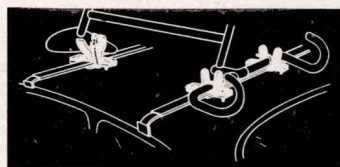

Modell "BLACK"  
Befestigung des Rades mit Riemen Garnitur für 1 Rad

08612-BLAK 24.50 DM

Ausführung in wetterfestem Kunststoff !!!!

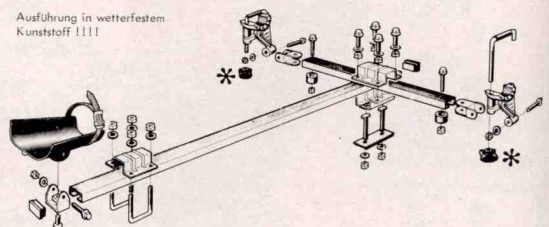

Modell "RAPID"

Eine sehr preisgünstige Fahrradhalterung, welche wir in den Jahren 78 + 79 mit gutem Erfolg verkauft haben. Allerdings mußten wir feststellen, daß bei ZU FESTEM anziehen der Muttern\* das Metallgewindestück die Kunststoffmutteraußenteile aufplatzt. Metallflügelmutter in gleicher Größe 08613-RAFL 2.70 DM  
Komplette Halterung für 1 Rad, passend zu allen Brücken 08614-RAPI 36.- DM

**FAHRRAD-DACHTRÄGER**

AUF GRUND UNSERER UMFANGREICHEN POSTSENDUNGEN HABEN WIR MIT DER DEUTSCHEN BUNDESPOST EIN ABKOMMEN ZU SONDERTARIFEN UND KÖNNEN IHNEN DAHER DIE DACHTRÄGER PORTOFREI AN IHRE HAUSTÜR LIEFERN !

modell **Tour** von **vitanssel** (FRANCE)

seit 1975 unser meistverkauftes modell an komplett-trägern - zahlreiche einsätze auf den materialfahrzeugen bei rundfahrten, urlaubsfahrten und touristik-einsätzen. FÜR ALLE UNS BEKANNTEN FAHRRADTYPEN GEEIGNET (bei tourenrädern mit dicker bereifung können die bügel etwas aufgebogen werden). BEI DIESEM MODELL IST DAS RAD AUFRECHT UND HAT EINEN SEHR SICHEREN UND FESTEN STAND DURCH DIE ZUSÄTZLICHE BEFESTIGUNG MITTELS RIEMEN AN DER MITTELSÄULE .

(um ganz sicher zu gehen, kann das rad mittels zusätzlicher riemen an den standpunkten ebenfalls gesichert werden. Bestell-Code für 1 Paar zusätzlicher riemen = 92931-LAPI / preis 3.40 DM in chromleder !!!!)

BEI UNSEREM ANGEBOT HANDELT ES SICH UM DIE VERCHROMTE AUSFÜHRUNG .



08700-TOU2	AUSFÜHRUNG FÜR 2 RÄDER	198.- DM -----	08701-TOU4	AUSFÜHRUNG FÜR 4 RÄDER	284.- DM
08702-T2CI	für citroen ID/DS	216.- DM	08703-T4CI	für citroen ID/DS	302.- DM
08704-T2RE	für renault 14-16-20-30	241.- DM	08705-T4RE	für renault 14-16-20-30	327.- DM

VELOSTÄNDER KOFFERRAUM / DACH

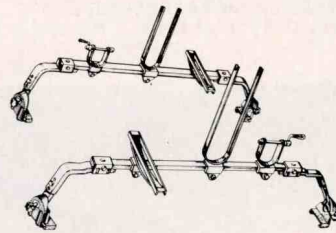
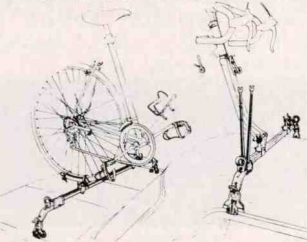

modell GIRO  
NICHT wie Abbildung mit Riemenbefestigung, sondern mit Schnellspanner wie Abb. unten

08714-GIR1	für 1 Rad	150.- DM
08715-GIR2	für 2 Räder	215.- DM

modell ITALIA  
Ausführung für 2 Räder in leichter, einfacher Konstruktion für den Fall-zu-Fall-Gebrauch. Nicht zu empfehlen für den Dauergebrauch !

08719-ITAL komplett NUR 85.- DM

abstand der regenrinnen und breite des kofferraumdeckel angeben

KOMPLETTE TRÄGER - KOMBINIERT MIT DEN HALTERUNGEN UND BRÜCKEN VON SEITE 85 u. 86.

08725-EI1B	einfache trägerbrücke MEKO	mit 1 fahrradhalterung	BLAK	53.50 DM
08726-EI1R	einfache trägerbrücke MEKO	mit 1 fahrradhalterung	RAPI	65.- DM
08727-EI2R	einfache trägerbrücke MEKO	mit 2 fahrradhalterungen	RAPI	101.- DM
08728-UF1R	hochfest trägerbrücke BRUF	mit 1 fahrradhalterung	RAPI	117.- DM
08729-UF2R	dito	mit 2 fahrradhalterungen	RAPI	153.- DM
08730-UF4R	dito	mit 4 fahrradhalterungen	RAPI	189.- DM
08733-USP1	hochfest trägerbrücke BRUF	mit 1 fahrradhalterung	SPEI	118.- DM
08734-USP3	dito	mit 3 fahrradhalterungen	SPEI	192.- DM
08737-UEX1	hochfest trägerbrücke BRUF	mit 1 fahrradhalterung	SPES	ABSCHLIESSBAR 160.- DM
08738-UEX2	dito	mit 2 fahrradhalterungen	SPES	ABSCHLIESSBAR 239.- DM
08739-UEX4	dito	mit 4 fahrradhalterungen	SPES	ABSCHLIESSBAR 379.- DM
08743-U201	hochfest trägerbrücke BRUF	mit 1 fahrradhalterung	2000	bei dieser kombination handelt es sich 156.- DM
08744-U202	dito	mit 2 fahrradhalterungen	2000	um jenen träger, welcher im ADAC-test 231.- DM
08745-U204	dito	mit 4 fahrradhalterungen	2000	als empfehlenswert eingestuft wurde. 381.- DM

**6. Intern. Radwanderfahrt „Rund um den Säntis“**

**Samstag, 30. Aug. 80** siehe Seite 105

(1979 waren über 3800 Teilnehmer am Start)  
Startorte: Goldach (Rorschach am Bodensee)  
Henau (25 km von Konstanz)

3 versch. Strecken 60 - 150 km  
2 versch. Auszeichnungen: Treichel, Höhe 33 cm mit verziertem Lederband oder Medaille Ø 60 mm mit langem Halsband

Teilnehmer, welche bei der Anmeldung die gewünschte Auszeichnung nicht angeben, erhalten die Medaille. Nachträgliches umschreiben auf Treichel nicht möglich!



Tour	<b>A</b>	<b>B</b>	<b>C</b>
Distanz/Höhendifferenz	150 km / 1350 m	150 km / 1050 m	58 km / 700 m
Start/Zielorte	Henau, Gams, Goldach	Henau, Gams, Goldach	Henau
Auszeichnung	grosse Treichel 33 cm hoch oder Goldmedaille Ø 60 mm mit langem Halsband	mittlere Treichel 29 cm hoch oder Silbermedaille Ø 60 mm mit langem Halsband	kleine Treichel 19 cm hoch oder Bronzemedaille Ø 60 mm mit langem Halsband
Verpflegung	Verpflegungssack, Getränke	Verpflegungssack, Getränke	Verpflegungssack, Getränke
Startgeld	sFr. 32.-	sFr. 28.-	sFr. 20.-



**SPRINT<sup>®</sup>**  
**EMBROCATION**  
 das MASSAGE-EMBROCATION,  
 wonach Sie sicherlich  
 schon lange suchten -  
**STÄRKT** die musku-  
 latur **UND HÄLT** sie  
 geschmeidig !!!!  
 Aus belgien - dem  
 land der radSPORTler

150 ml flasche **EINFÜHRUNGSPREIS**  
 08801-SPRI **7.- DM**

FICHTENNADEL MASSAGE-ÖL typ STANDARD  
 preisgünstige 1-Liter flasche standard-flasche doppel flasche mit preisgewinn  
 08802-FSTL 12.70 DM 08803-FSTK 3.55 DM 08804-FSTD 4.55 DM

FICHTENNADEL MASSAGE-ÖL typ FORTE  
 preisgünstige 1-Liter flasche standard-flasche doppel flasche mit preisgewinn  
 08805-FFOL 19.70 DM 08806-FFOK 4.80 DM 08807-FFOD 6.20 DM

CITRONEN MASSAGE-ÖL rein pflanzlich unter verwendung von natürlichen ölen  
 preisgünstige 1-Liter flasche standard-flasche doppel flasche mit preisgewinn  
 08808-CITL 22.70 DM 08809-CITK 6.80 DM 08810-CITD 7.80 DM

SIXTUS OLYMPIA START- und MUSKELÖL 08811-SST1 7.90 DM  
 .... in preisgünstigem 6er pack (einzelpreis nur 7.- DM) 08812-SST6 42.- DM

das seit ...zig jahren bekannte RIEDUSAL - ÖL "zur massage - bräunt - erfrischt - belebt"  
 in der 100ml großflasche 08813-RIDÖ 4.25 DM

**SPEED** aus belgien - "die aus früherer zeit bekannte massagemilch mit dem scharfen  
 geruch" in der 100ml kantigen flasche 08814-SPED 2.55 DM

SIXTUS OLYMPIA-MASSAGEBALSAM SIXTUFIT 08815-SBA1 7.50 DM  
 .... in preisgünstigem 6er pack (einzelpreis nur 6.66 DM) 08816-SBA6 40.- DM



UNSERE "SPEZIAL-HAUTFUNKTIONSÖLE" HABEN SICH SEIT JAHREN BESTENS IN SEHR  
 VIELEN SPORTARTEN BEWÄHRT. SPORTLER UND BETREUER WELCHE WIRKLICH AHNUNG  
 VON DIESER MATERIE HABEN, GREIFEN IMMER WIEDER AUF DIESE ÖLE ZURÜCK .....



**SPEZIAL HAUTFUNKTIONSÖL -1-** wärmend und anregend, speziell abgestimmt.  
 Mit gezielter, durchblutungssteigernder Vollwirkung .  
 Anwendung als Massageöl vor Training oder Wettkampf bei kühler Witterung  
**BESTENS GEEIGNET ZUR SELBSTMASSAGE**

in der preisgünstigen 1-liter-flasche  
 08820-Ö1/1 44.- DM

in der normalen standard-flasche  
 08821-Ö1/K 7.50 DM

in der doppel flasche mit preisgewinn  
 08822-Ö1/D 13.- DM

**SPEZIAL HAUTFUNKTIONSÖL -2-** dieses Öl ist speziell abgestimmt zur Hebung und  
 Förderung der allgemeinen Spannkraft und des allgemeinen Wohlbefundes  
 Anwendung als Massageöl vor dem Training oder Wettkampf bei normaler Witterung  
**DRINGT SEHR GUT IN DIE HAUT EIN, DAHER BESTE WIRKUNG BEI DER SELBSTMASSAGE**

in der preisgünstigen 1-liter-flasche  
 08825-Ö2/1 44.- DM

in der normalen standard-flasche  
 08826-Ö2/K 7.50 DM

in der doppel flasche mit preisgewinn  
 08827-Ö2/D 13.- DM

**SPEZIAL HAUTFUNKTIONSÖL -3-** speziell abgestimmt auf das Nervensystem  
 bestens bewährt bei Schlarflosigkeit, Erschöpfung etc  
 Anwendung als Einreiböl nach Training oder Wettkampf auf den gesamten Körper .  
**AM TAG VOR DEM WETTKAMPF, VOR DEM SCHLAFENGEHEN EINREIBEN ... BERUHIGT**

in der preisgünstigen 1-liter-flasche  
 08830-Ö3/1 44.- DM

in der normalen standard-flasche  
 08831-Ö3/K 7.50 DM

in der doppel flasche mit preisgewinn  
 08832-Ö3/D 13.- DM



MUSCLOR MASSAGECREM'S aus Frankreich sind bei allen Sportlern  
 der internationalen Spitzenklasse - ob Profi, Amateur oder Hobby -  
 im In- und Ausland bestens bekannt und beliebt .

08840-MUS1 MUSCLOR -1- wirkung und anwendung wie das hautfunktionsöl -3- 3.50 DM

08841-MUS2 MUSCLOR -2- entspricht in wirkung u. anwendung dem hautfunktionsöl -2- 4.10 DM

08842-MUS3 MUSCLOR -3- das angenehme wärmemittel , lässt sich mit hauttonicum  
 wieder gut abwaschen . Vorsicht vor den schleimhäuten ! 3.40 DM

08844-ALGI ALGIPAN/MIDALGAN  
 - die am meisten verbreitete wärmende massagecreme in allen sportarten 6.60 DM



**Wärmemittel**

in der wirkung stärker als wärmende öle -  
 abwaschbar mit hauttonicum

**BEACHTEN SIE DAS OBIGE MASSAGEÖL -1- UND DIE MUSCLOR-CREME -3- SOWIE DUL-X "RED POINT"**

**DUL-X<sup>®</sup> die Massage der Besten**



..... über DUL-X brauchen wir nicht's zu beschreiben . DUL-X  
 dürfte jedem Sportler bekannt sein. "Rolf Luxemburger, Masseur  
 der Deutschen Geher-Mannschaft meint : aus Überzeugung und jahrelanger  
 guter Erfahrung empfehle ich DUL-X ..... dazu das wirkungsvolle, entschlackende  
 DUL-X Energiebad ."

08850-DULX MASSAGE-EMBROCATION von DUL-X (Massagemilch)  
 bestens geeignet zur selbstmassage vor training und wettkampf 7.10 DM

08851-DULR von DUL-X die WÄRMECREME "RED POINT"  
 rasch wirkendes einreibemittel mit verstärktem wärmeeffekt 7.40 DM

08852-DULE zur REGENERIERUNG/ERHOLUNG von DUL-X das ENERGIEBAD  
 -jetzt NEU in der großen SPARFLASCHE- 17.80 DM

DUL-X energiebad wird empfohlen bei müdigkeitszuständen und muskelschwäche -  
**IDEAL FÜR DEN SPORTLER UND BESTENS BEWÄHRT BEI ALLEN SPORTARTEN !**



HAUTPFLEGE - und MASSAGEMITTEL

FLUID

Diese auf alkoholischer Basis aufgebauten biolog. Präparate mit dem verstärktem Erfrischungs-Effekt dienen der spontanen Bekämpfung von Ermattungserscheinungen und körperlicher Schwäche, z.B. während des Wettkampfes, beim Autofahren und auf Reisen. Ganz besonders hat sich SIXTUS SPORTFLUID für den Autofahrer gegen Ermüdung am Steuer bewährt. Fördert die Durchblutung – stärkt Herz und Nerven – erneuert rasch die Muskelkraft – angenehm.

08901-SFG1	SIXTUS Olympia Sportfluid – wir führen nur noch die preisgünstige 175ccm Sparflasche- 175ccm SPARFLASCHE 8.90 DM, 08902-SFG6 PREISGÜNSTIGE 6er PACKUNG	NUR 48.- DM
08903-RIDF	Original RIEDUSAL SPORTFLUID BESONDERS ANGENEHME WIRKUNG 100ccm Flasche	3.95 DM

Abwaschmittel - Franzbranntwein / Hauttonicum

UNENTBEHRLICH zum richtigen, hygienischen, porentiefen- und reinen abwaschen nach training und wettkampf. Verhindert unreine haut und körpergeruch. FRANZBRANNTWEIN/HAUTTONICUM ist durchblutungsfördernd und stärkt die ganze muskulatur – erfrischt nachhaltig und gibt ausdauer. Wir bitten um beachtung, daß wir auf grund des neuen arzeimittelgesetzes die bezeichnungen einiger artikel gegenüber unserem 78er angebot ändern mussten – das "material" ist das gleiche, lediglich die bezeichnung mußte geändert werden!

08907-ABWL	FICHTENNADEL - ABWASCH in der sehr preiswerten 1-Liter Flasche	NUR 5.- DM
08908-COLL	EAU DE COLOGNE - ABWASCH in der sehr preiswerten 1-Liter Flasche	NUR 5.50 DM
08909-ALKL	ABWASCH ALKOHOL 50 % in Duftart EAU DE COLOGNE 1-Liter Flasche	NUR 6.50 DM
08910-FBCD	80% HAUTTONICUM EXTRA STARK EAU DE COLOGNE 1-Liter Flasche	NUR 15.- DM
08911-FBFD	80% HAUTTONICUM EXTRA STARK FICHTENNADEL 1-Liter Flasche	NUR 15.- DM
08912-FRES	NEU-NEU-NEU HAUTTONICUM-ABWASCH FRESH-LEMON 1-Liter Flasche besonders angenehm und erfrischend – steigert die Zellatmung und macht aktiv	NUR 17.50 DM
08915-SAG1	SIXTUS Franzbranntwein – wir führen nur noch die preisgünstige 175ccm Sparflasche- 175ccm SPARFLASCHE 8.20 DM, 08916-SAG6 PREISGÜNSTIGE 6er PACKUNG	NUR 44.- DM

Sitzcremen ~ Heilmittel

08920-CETA	CETAVLON Sitz- und Hautcreme -antiseptisch- wirkt auch heilend bei Wunden	3.25 DM
08921-NEWD	NEWDERM Sitz- und Heilcreme -mit Vitamin A+D- in der preiswerten DOPPELTUBE	3.40 DM
<b>Olympia - Sportpaste</b>		
08923-PAST	frappante Erfolge bei Muskel- und Bänderzerrungen, Prellungen, Blutergüssen, Verstauchungen etc.	TUBE 7.50 DM
08925-KOPR	..... KOMPRESSEN-VERBAND hierzu	3.30 DM
08926-SEIF	SIXTUS 4-FACH SEIFE ; eine biologisch desodorierende Desinfektionsseife BESTENS GEEIGNET UND BEWÄHRT ZUR TÄGLICHEN PFLEGE DER SITZHAUT	2.- DM
<b>Olympia-Kühlspray</b> Die „Erste Hilfe in der Spraydose“		
08927-KÜHL	SOLLTE KEINEM BETREUER FEHLEN, das "Wundermittel" der Fußball-Betreuer – womit verletzte Spieler sofort wieder einsatzbereit sind !! In allen Sportarten nötig. Bei Prellungen, Zerrungen, Muskelkrämpfen, Blutergüssen etc.	16.80 DM
08928-NETZ	SIXTUS NETZVERBAND ; der angenehm zu tragende Verband für Salben etc. zum Abpassen je nach Bedarf	7.65 DM
08929-WUSP	SIXTUS VERBANDSPRAY das desinfizierende Sport-Schnellpflaster zum Aufsprühen	6.85 DM
08930-FUBN	SIXTUS FUSSBALSAM ; gegen "brennende Füße", insbesondere bei den Schuhen mit Kunststoffsohle. Bei vielen Sportarten bewährt und gelobt.	5.90 DM
08931-FUBK	.... MIT KÄLTESCHUTZ für die kalte Jahreszeit	7.60 DM



Fitness durch SALITINE

(Die bessere Kondition siegt)

Die abwaschbaren Muskel- und Massageöle aus reinem, vitaminreichem Getreidekeimöl mit durchblutungsfördernden, muskelaktivierenden Wirkstoffen. Zur Sport-, Bade- und Heilmassage.

**Salitine** MASSAGEÖL 100 ml Flasche !!!  
08932-SAMA 6.80 DM

zur pflegenden und gesundheitsfördernden massage bei körperlichen anstrengungen im sport oder beruf. Müde beine werden wieder fit und funktionstüchtig, muskeltater oder wadenkrämpfe werden ver = hütet.

**Salitine** MUSKELÖL 100 ml Flasche !!!  
08933-SAMU 7.60 DM

mit erhöhtem wirkstoffgehalt dient zur konditionsfördernden massage im hochleistungssport, um leistungsfähigkeit und ausdauer zu erhöhen. Als kälteschutz in der kalten jahreszeit! WÄRMEND !!!

BEI SALITINE HANDELT ES SICH UM BEWÄHRTE PRODUKTE, DIE BEI DEN LETZTEN BEIDEN OLYMPIADEN VON SPITZENSPORTLERN AUS ALLER WELT MIT GENUGTUUNG BENUTZT WURDEN .....

..... DIE WIRKUNG WIRD VERSTÄRKT, MIT DEM MASSAGEHAND= SCHUH

**LECOrubb** 08934-LECO 9.60 DM

der blutkreislauf wird spürbar angeregt, die feinsten blutgefäße weiten sich, das blut strömt leichter auch dort, wo stauungen den kreislauf hemmen, organe und muskeln werden besser versorgt. Die haut atmet leichter. Mehr sauerstoff. Die sanfte leco-rubb massage intensiviert außerdem den so lebenswichtigen lymphstrom.

\*LECOrubb bringt alles in Schwung

weil die geheimnisvoll gewonnenen Wirkstoffgemische das Blut kräftig strömen läßt und Ihren Körper vom Kopf bis Fuß beheizt.



# Mit Champ fahren Sie allen davon!

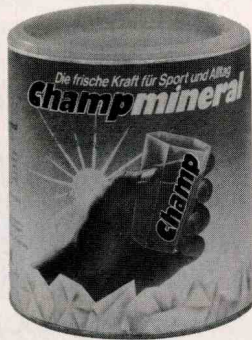

### Champmineral

#### Die frische Kraft für Sport und Alltag

Verbessert die körperliche Leistungsfähigkeit. Olympisch erprobt! Kraft, Ausdauer und Training bestimmen den Erfolg des Radsportlers im Wettkampf. Doch der Erfolg rinnt davon! Mit jedem Tropfen Schweiß verliert der Körper lebenswichtige Mineralsalze (Elektrolyte) wie Natrium, Kalium, Magnesium und Phosphor. Ein Elektrolytmangel führt zu Leistungsabfall. Muskelkrämpfe und Kreislaufbeschwerden können auftreten. Hier hilft **CHAMP!**

**CHAMP ersetzt diese wichtigen Mineralsalze und spendet Energie** in Form langsam resorbierbarer Kohlenhydrate. CHAMP wird aus Instantpulver warm (oder kalt) zubereitet, ist angenehm im Geschmack und wird in der Trinkflasche mitgeführt.

- |  |          |
|--|----------|
| 1 Dose à 800 g für ca. 10l Getränk 09000-CH DO           | DM 21,—  |
| 1 Portionsbeutel à 125g für ca. 1,5l Getränk 09001-CH BT | DM 5,20  |
| 10 Portionsbeutel à 125g 09002-CH 10                     | DM 49,50 |
| 20 Portionsbeutel à 25g für 0,3l Getränk 09003-CH 30     | DM 28,—  |



Jetzt auch die Trinkflasche von **CHAMP**. Mit seitlichen Griff-einbuchtungen zum sicheren Festhalten. Trinkflasche **CHAMP**



### Champenergie · Kohlenhydrate

Gibt Kraft, lädt die Energiedepots auf. Wichtigste Energiequelle für die Muskulatur sind die Kohlenhydrate. Sie werden als Glykogene im begrenzten Umfang gespeichert. Eine Vergrößerung der Energie (Glykogen)depots vor einer Ausdauerbelastung und ein rasches Auffüllen im Wettkampf sind die bestimmenden Faktoren für die Leistung des Radsportlers.

- Champenergie** löst diese Probleme:
- ein trinkfertiges, fruchtiges Kohlenhydratkonzentrat;
  - energiereich und leicht verdaulich;
  - zum Anlegen und raschen Auffüllen der Glykogen-depots;
  - ohne Konservierungsstoffe!

In Flaschen à 330 ml = 3.455 kJ = 825 kcal

- |                     |         |
|---------------------|---------|
| 09008-CH OR Orange  | DM 5,50 |
| 09009-CH AP Apfel   | DM 5,50 |
| 09010-CH ZI Zitrone | DM 5,50 |

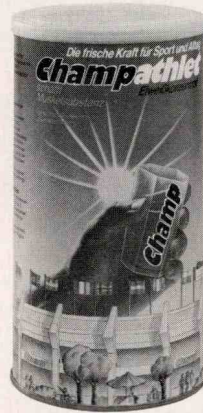

### Champathlet · Eiweißkonzentrat

Zum Aufbau von Muskelsubstanz und zur Konditionssteigerung. Der Radsportler benötigt eine tägliche Eiweißzufuhr von 1,5 bis 2,0 g pro kg Körpergewicht. Sichern Sie Ihren Bedarf mit

#### Champathlet · Eiweißkonzentrat:

- ein 60% Milchprotein, leicht verdaulich und fettarm;
- enthält alle essentiellen Aminosäuren in ausgewogener Kombination;
- dazu wichtige Mineralstoffe (Na, K, P) sowie dynamisierendes Kalzium.

**Champathlet · Eiweiß** ist von hervorragender Qualität und geschmacksneutral. Es kann deshalb leicht den verschiedensten Speisen oder Getränken beigemischt werden.

Unsere Empfehlung: Bei Dauerleistung, Eiweißkonzentrat mit Fruchtsaft oder **CHAMP** vermischt in einer Trinkflasche mitführen.

Eiweißkonzentrat in der praktischen 425g Dose mit Wiederverschlusskappe 09007-CH EI DM 15,—



### Champvital

#### MULTIVITAMIN 100

Sichert einen ausgeglichenen Vitaminhaushalt. Kein Doping. Infolge gesteigerter Stoffwechselaktivität beim Radsport besteht ein Mehrbedarf an Vitaminen.

#### MULTIVITAMIN 100

ist ideal für den Radsportler.

- Vitamin C erhöht die Widerstandskraft
- Vitamin E stabilisiert die Zellatmung
- Vitamin B<sub>1</sub> steigert die Nervenfunktionen
- Vitamin B<sub>2</sub> aktiviert die Atmungsfermente
- Vitamin B<sub>6</sub> verbessert den Eiweißstoffwechsel

Es sichert die ausgewogene Zufuhr all dieser und weiterer wichtiger Vitamine und enthält zusätzliche Mineralstoffe und Spurenelemente.

**Empfehlung:** 1- 2 Kapseln täglich zur Ergänzung der normalen Kost. 1 Packung **Multivitamin** enthält 100 Kapseln

09011-VITA DM 14,80

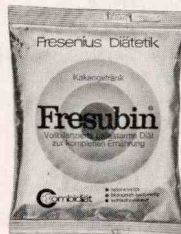

### FRESUBIN

Eine biologisch hochwertige Vollkost für den Radsportler. Sie enthält alle lebenswichtigen Nahrungsbestandteile:

- hochwertiges Eiweiß
- leicht verwertbare Kohlenhydrate
- alle Vitamine und Mineralstoffe

in ausgewogener Kombination.

**FRESUBIN** ist ballastarm und daher leicht verdaulich. Als leicht lösliche Fertignahrung kann es überall schnell zubereitet werden. Wir empfehlen:

Ca. 30 Minuten vor dem Wettkampf Beutelinhalt in einem Becher mit 300 ml Wasser anrühren. 1 Beutel: ca. 1.465 kJ = 350 kcal.

- Packung mit 6 Beuteln:
- |                           |          |
|---------------------------|----------|
| 09012-FKAK Kakaogetränk   | DM 13,20 |
| 09013-FFRU Frühlingssuppe | DM 13,20 |
| 09014-FVAN Vanillepudding | DM 13,20 |

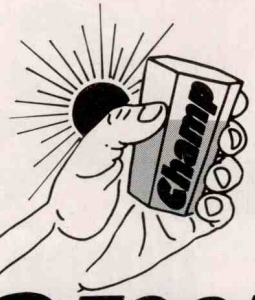

# Champ

**BETAPYR**

09101-BETA BETAPYR-Dragees ; GEGEN MUSKELMÜDIGKEIT UND ZUR BELEBUNG DES ALLGEMEINEN WOHLBEFINDEN - WIRKEN AUF DEN GANZEN KÖRPER BELEBEND UND ERFRISCHEND . Packung mit 20 Dragees NUR 6.- DM

09102-REVI REVITALOSE 23.- DM  
Packung mit 12 Trinkampullen

EIN STÄRKUNGSMITTEL , ALLGEMEIN BEKANNT UND BELIEBT BEI VIELEN SPORTLERN DER INTERNATIONALEN SPITZENKLASSE - RAPIDE WIRKUNG OHNE ANGST VOR DOPINGSTRAFEN - Gebrauchsanweisung in DEUTSCH liegt der Packung bei -

**REVITALOSE  
VITAMINE C 1000**



09103-HEPA Packung mit 24 Trinkampullen 27.- DM  
EIN AUFBAUPRÄPARAT MIT VITAMINEN DER B-12 GRUPPE  
KOMPLETTE KUR-PACKUNG - Anwendung : 12 Tage = täglich 2 Ampullen

24 ampoules de 10ml.  
**HEPARDYNOL B.12**

**EIWEISS ZUSATZ**

ZUR TÄGLICHEN ERNÄHRUNG, UNTER = STÜTZT BEI EINER REGELMÄSSIGEN EINNAHME DEN MUSKELAUFBAU !!! LEICHT VERDAULICH - GUT VERTRÄGLICH - KEINE ANABOLIKA PROBLEME !

09201-KE25 **KERNMARK** 250-Gramm 10.95 DM  
09202-KEKG **KERNMARK** 1-kg Packung 41.80 DM  
-beachten Sie die Seite 88 -

09007-CHEI **CHAMP EIWEISS**  
in der praktischen 425-Gramm 15.- DM  
Wiederverschlußdose -  
-beachten Sie die Seite 90-

**HENSELS** HENSELS SPORTLER  
**Eiweiss** EIWEISS-60  
60 kommt aus dem Hause  
OLBAS

09107-HENS 250-Gramm Packung 9.25 DM



**GINSENG**

in Deutschland durch Fussball-Bundesliga im Sportbereich bekannt geworden ..... im Ausland bei Spitzen-Radsportlern eine in bewährter Selbstverständlichkeit

Was verbirgt sich in der „Menschenwurzel“?

Glykoside, Saccharide, Saponine, Schwefel, Kalzium, Phosphor, Spurenelemente u.a. Mangan, Magnesium, Kobalt, Germanium, Eisen, Kupfer, Vitamine, besonders diejenigen der B-Gruppe, Enzyme, ätherische Öle und weitere aktive Substanzen.

Im harmonischen Zusammenspiel dieser Inhaltsstoffe liegt die besondere Wirkung des original koreanischen Ginseng (wissenschaftl. Bezeichnung: „panax ginseng“).

KOREA-GINSENG-GRANULAT  
100 Gr. 09112-GI10 35,90 DM  
200 Gr. 09113-GI20 65,80 DM  
... als EXTRAKT=ergiebiger  
30 Gr. 09115-GIEX 68,30 DM

Koreanische Ginseng-Wurzel

**FER-C-B12**

09104-FERC Großpackung mit 24 Trinkampullen 19.- DM

EIN PRÄPARAT ZUR BLUTBILDUNG ..... je mehr Blut der Sauerstoffzufuhr zur Verfügung steht - je größer ist die Möglichkeit der Ausschöpfung der Leistung !



**OLBAS**  
Erfrischungs-Spray

Die Deutsche Olbas-Gesellschaft mbH ist offizieller Ausrüster der Rad-National-Mannschaft.

**Erfrischungs-Spray**

erfrischt die Haut, die moderne Form schnell wieder frisch und fit zu sein, hervorragend geeignet daher zum erfrischenden Aufsprühen auf die Haut, zur erfrischenden Sportmassage, für die Sauna - nicht im Saunaraum verwenden - und im täglichen Leben.

**Olbas-Erfrischungs-Spray** ist ein geschätztes duftendes Körperpflegemittel. Es bietet auch Schutz vor Insektenstichen.

**Deutsche Olbas-Gesellschaft m. b. H.**  
7031 Magstadt bei Stuttgart

09109-OLBA

**Olbas-Erfrischungs-Spray**  
nur DM 6,55

**PO-HO**



Es soll Radsportler geben, welche PO-HO noch nicht kennen .....

PO-HO an Stirn und Schläfen gerieben, wirkt erfrischend und belebend. Ein Tropfen in die Nase - öffnet die Nase und bewirkt ein Frischegefühl. Auf Insektenstiche getupft nimmt PO-HO den Juckreiz.

09120-PO-HO Orig. Flasche 3,45 DM  
09121-PO-H2 bei 2 Flaschen NUR à 3.10 DM

**Förderung des Trainingsniveaus  
durch  
hochkonzentrierte Eiweißzufuhr**

Zwei entscheidende Voraussetzungen gewährleisten eine optimale körperliche Leistungsfähigkeit:

**Training und Ernährung**

Um die Wirkung von hohen Eiweißzulagen auf die körperliche Kondition von Sportlern zu untersuchen, wählte STUCKE und Mitarbeiter 20 klinisch gesunde, optimal trainierte, Sportstudenten aus.

Nach einer längeren Beobachtungszeit, während der zahlreiche, klinische Meßwerte registriert wurden, erhielten die Sportler 10 Tage lang – bei gleichbleibendem Training und gleichen Ernährungs- und Lebensbedingungen – Zulagen eines gut verträglichen Eiweißkonzentrats in Höhe von 2 g je kg Körpergewicht täglich. Bei dem Eiweißkonzentrat handelt es sich um KERNMARK (Hersteller: KLOPFER-NÄHRMITTEL, München 50), das extrem arm an Kohlenhydraten, Fett und Ballaststoffen ist und sich durch einen besonders hohen Gehalt an essentiellen Aminosäuren auszeichnet.

Nach Abschluß der Versuchsperiode zeigte sich ein hoher Leistungszuwachs:

1. Ein erheblicher Zuwachs der Muskelumfänge um mehrere Zentimeter.
2. Die Leistungsdauer und -belastbarkeit ( $m \times kp \times sec^{-1}$ ) stieg analog von durchschnittlich 573,7 auf 610,5 an.
3. Der Hämoglobingehalt der roten Blutkörperchen nahm deutlich zu. Die daraus folgende bessere Sauerstoffversorgung der Muskulatur erklärt zwanglos die Steigerung des Trainingsniveaus.

Trotz umfangreicher laborchemischer und klinischer Untersuchungen ergaben sich keine Hinweise auf irgendwelche Schädigungen durch den hohen Eiweißanteil der Nahrung.

**Wichtig wie Training  
KERNMARK®**

**DER ENDSPURT entscheidet oft im Sport**

Deshalb sind Kraftreserven notwendig! Und Kraftreserven, die schafft man sich durch Muskelzuwachs. Hartes Training genügt nicht mehr in der Zeit der Spitzenleistungen!

Eine zweckmäßige Ernährung ist unbedingt erforderlich. Sportärzte und Ernährungswissenschaftler empfehlen dem Sportler eine eiweißreiche Kost, die jedoch mengenmäßig nur wenig belasten darf.

**KERNMARK** ist konzentriertes Eiweiß. Für den Sportler, der vor dem Wettkampf eine leichte Kost braucht, ist **KERNMARK** wie geschaffen. Aber auch für alle Menschen die fit sein und bleiben wollen.

**KERNMARK – zwei Fliegen mit einer Klappe**

- 1.) MUSKELAUFBAU im Training
- 2.) Leichte und anhaltende Kost vor dem Wettkampf

**KERNMARK**  
offizieller Ausrüster der deutschen Sportverbände für  
Leichtathletik  
Gewichtheben  
Radfahren  
Ringen  
Judo  
Ski  
u. a.

**KERNMARK**



macht sportlich überlegen

250-Gramm Packung  
09201-KE25 10,95 DM

in der preiswerten 1-kg Grosspackung  
09202-KEKG 41,80 DM

**FITOGEN®**

nach Dr. med. van Aaken

**FITOGEN** – zum natürlichen Ausgleich von Salz- und Phosphatverlust bei hoher körperlicher Belastung.

**FITOGEN** – die Basis zur schnellen Erholung und zum Schutz der Muskulatur.

**FITOGEN** – von Athleten erfolgreich getestet. Von Sportärzten und Trainern für den Leistungs- und Ausdauersport empfohlen.

**FITOGEN** – gegen den Leistungskater



**Anwendung:**  
1–2 Std. vor dem Training oder Wettkampf  
3–4 Tabletten mit etwas Flüssigkeit.  
In den Pausen oder am Ende der Belastung weitere 2 Tabletten.  
Diese Menge kann den individuellen Erfordernissen angepaßt werden.

Packung mit 100 Tabletten  
09203-FITO

9,35 DM

**TOP FAN**

flüssiger biologischer Muskelbrennstoff  
für Leistungssportler

- **TOP FAN** steigert spürbar Leistung und Ausdauer
- **TOP FAN** ist kein Doping
- **TOP FAN** hat nur natürliche Wirkstoffe
- **TOP FAN** ist speziell für den Radsport geeignet

Taschenflasche 09205-TFTA  
150 g DM 3,65

Nachfüllflasche 09206-TFGR  
1280 g DM 18,65

bei **TOP FAN** Bestellung ab DM 100,- 25% Vereinsrabatt



**TOP FAN**

Leistungsstimulator und Energiespender  
hält Kraftreserven konstant  
verhindert Leistungsabfall

Taschenflasche

# DR. PFRIMMER SPORT ERNÄHRUNG

**NEU**

## B6-AUFBAU-KONZENTRAT

Hochwertige Protein-Zusatznahrung mit Vitamin B6 zur Verbesserung der Dauerleistungsfähigkeit und Muskelbildung. Mit B6-Aufbau-Konzentrat steht dem Sportler eine neuartige Zusatzkost zur Verfügung, die seiner spezifischen Eiweißbedarfssituation gerecht wird. Dem Vitamin B6 kommt hierbei eine entscheidende Schlüsselfunktion zu. B6-Aufbau-Konzentrat enthält hochwertiges, tierisches Eiweiß mit allen für die Gewebsbildung verantwortlichen Aminosäuren in optimaler Relation. Das Nährstoffgemisch ist fettarm und leicht verdaulich.



B6-Aufbau-Konzentrat enthält das Hauptvitamin im Eiweißstoffwechsel, das Vitamin B6, das für die optimale Verwertung des Proteinumsatzes notwendig ist. Ferner: Sofort verfügbare Kohlenhydrate, Vitamin C. Wichtige Mineralstoffe, darunter Phosphor, Hauptfaktor bei der Energiegewinnung und Kalzium/Kalium, Regulatoren der Nerven- und Muskel-erregbarkeit.  
500 g Dose **DM 26,80** Bestell-Code 09301-PFB6-

Die richtige Ernährung des Sportlers ist für die Leistungsfähigkeit in gleichem Maße von Bedeutung wie das Training. Falsche Ernährung kann das Leistungsvermögen des Sportlers und die Mobilisierung seiner Kraftreserven mindern. Eine gezielte, auf die Bedürfnisse des Sportlers abgestimmte Ernährung kann seine Leistungsbereitschaft erheblich unterstützen. Deshalb wurde dieses Programm von Spezialprodukten für Sportler entwickelt.

## MINERALDRINK PFRIMMER

Hochwertiges, mineralstoffreiches Instantgetränk zur Verbesserung der körperlichen Leistungsfähigkeit. MINERALDRINK PFRIMMER hilft die Folgen eines unausgeglichenen Elektrolyt-Wasser-Haushalts – z. B. bei starken körperlichen Belastungen, Sport, Sauna, Hitzearbeit – zu beseitigen.

**MINERALDRINK PFRIMMER** enthält ein Gemisch aller wichtigen Mineralstoffe in optimaler, d. h. dem Schweißverlust angepaßter Zusammensetzung; darüber hinaus ein Zuckergemisch, das sofort verfügbare Energie bereitstellt und die Aufnahme der Mineralstoffe im Körper beschleunigt.

**MINERALDRINK PFRIMMER** stabilisiert den Elektrolyt- und Wasserhaushalt und trägt so zur Steigerung der körperlichen Leistungsfähigkeit und Ausdauer im Sport bei.



### MINERALDRINK PFRIMMER

Typ Orange

6 Portionsbeutel à 25 g

für 3 l Fertiggetränk **DM 9,75** Bestell-Code 09302-PF25

### MINERALDRINK PFRIMMER

Typ Orange (Kaltgetränk)

1500 g Dose für 30 l Fertiggetränk **DM 48,50** Bestell-Code 09303-PFOR

### MINERALDRINK PFRIMMER

Typ Tee (Heißgetränk) NEU

1500 g Dose für 30 l Fertiggetränk **DM 48,50** Bestell-Code 09304-PFTE

**Wettkampf- und Trainingskost großer Sportverbände.**

# Sportive Ernährung

Für Hochleistungssportler, Vereinssportler, Trimmprofis



**Protein-Pur** enthält 88% biologisch hochwertiges Milcheiweiß und liefert alle lebenswichtigen Eiweißbausteine. Es fördert gezielt das Wachstum des Muskels sowie die Vermehrung der Muskelfasern. Protein-Pur schafft in der Trainings- und Aufbauphase die Kraft für sportliche Höchstleistung.



250 Gr. Pack  
09401-PR 25 9,80 DM  
750 Gr. Pack  
09402-PR 75 26,70 DM

**Aufbau-Trunk** ist speziell für das Training und die Aufbauphase vor dem Wettkampf entwickelt worden. Hochkonzentriertes Eiweiß, leichtverdauliche Kohlenhydrate, Vitamine und Mineralstoffe schaffen die Kraft- und Energiereserven für Hochleistungen im Wettkampf. Ein Tip für Kraftsportler: Aufbau-Trunk mit Protein-Pur mischen = „Power-Mix“.



160 Gramm  
09403-AUKL  
5,60 DM

1620 Gramm  
09404-AUGR  
49,80 DM

Die im **Energie-Drink** enthaltenen leichtverdaulichen Kohlenhydrate (Oligosaccharide) erhöhen die Energiekapazität und Ausdauerleistung im Wettkampf. Durch den hohen Gehalt an Kohlenhydraten und Vitaminen kann Erschöpfungszuständen und Muskelschwäche vorgebeugt werden. Bei Dauerleistung mit hohem Schweißverlust: Energie-Drink mit Mineral-Plus 6 mischen = „Profi-Mix“.

150 Gramm  
09408-EN 15 5,40 DM  
450 Gramm  
09409-EN 45 10,80 DM

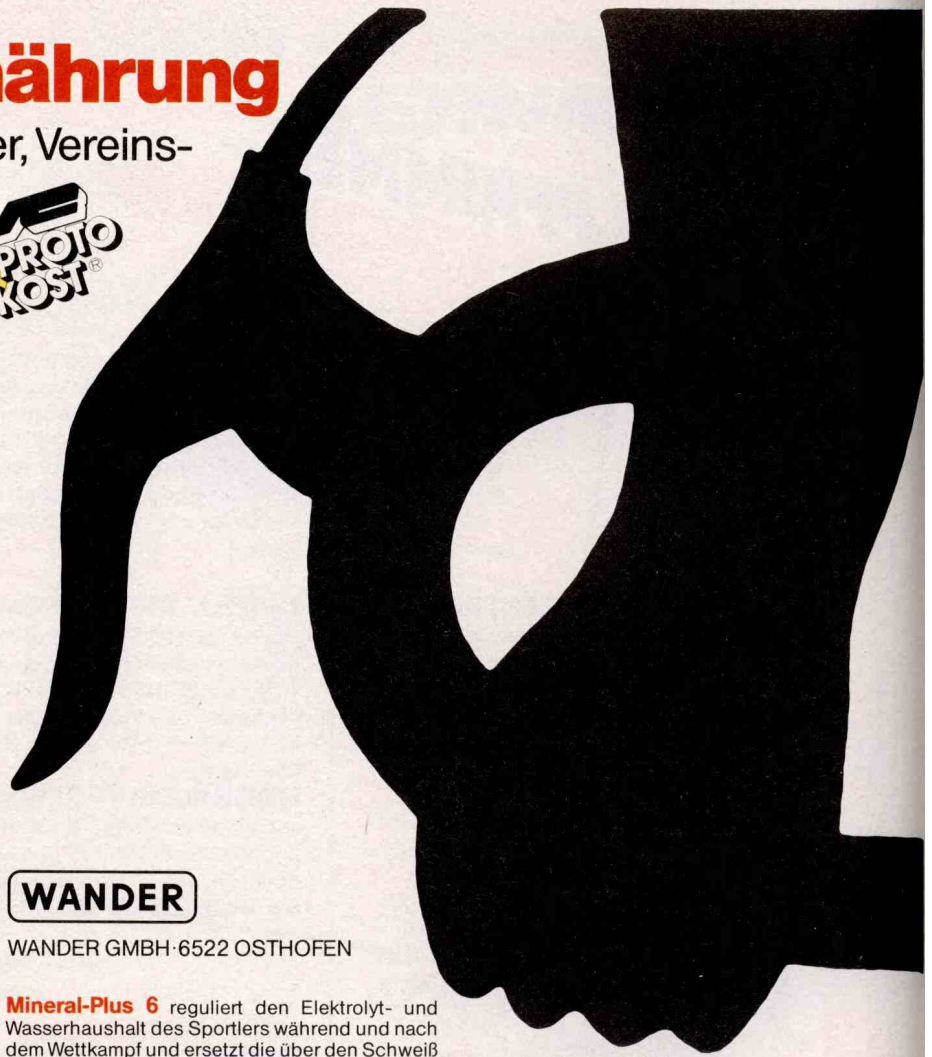

## WANDER

WANDER GMBH · 6522 OSTHOFEN

**Mineral-Plus 6** reguliert den Elektrolyt- und Wasserhaushalt des Sportlers während und nach dem Wettkampf und ersetzt die über den Schweiß verlorengegangenen Mineralsalze. Dadurch werden Leistungsabfall und Muskelkrämpfe vermieden. Mineral-Plus 6 ermöglicht eine ausgeglichene Wasser- und Elektrolytbilanz und schafft so die Voraussetzung für höchste Konzentrations- und Leistungsfähigkeit und löscht den Durst.



150 Gramm  
09405-P 615 8,85 DM

450 Gramm  
09406-P 645 22,85 DM

**Energie-C** enthält konzentriertes Vitamin C. Sportive-Energie-C gehört in die Tasche jedes Sportlers. Im Training, im Wettkampf und zwischendurch mobilisiert Energie-C die Widerstandskraft und stabilisiert die Leistung.

09410-ENEC  
1,90 DM



09407-BARR

1,- DM

**Energie-Barren** enthält die für den Sportler wichtigen Kohlenhydrate, Vitamine und Mineralstoffe. Das ist konzentrierte Energie, fertig zum Verzehr. Energie-Barren ist der ideale Energiespender für Training und Wettkampf.



**Power-Back** ist speziell für rasche Regeneration nach hohen körperlichen Leistungen entwickelt worden. Power-Back ersetzt alle im sportlichen Wettkampf verbrauchten vitalen Nährstoffe und gibt Kraft zurück. Power-Back enthält Eiweiß höchster biologischer Wertigkeit, leicht verdauliche Kohlenhydrate sowie alle essentiellen Vitamine und Mineralstoffe in konzentrierter Form. Schmeckt ausgezeichnet und fördert den Appetit.

150 Gramm  
09411-P 015  
7,90 DM

450 Gramm  
09412-P 045  
19,80 DM





Unser ehemaliger Mechaniker DIDI THURAU genießt mit seinem Weltmeisterschaftsbezwinger FRANCESCO MOSER das Frankfurter National-Getränk, den Äpfelwoi. 6-Tage-Veranstalter KURT BEYER hat diesen Bembel besorgt und Frankfurts aktuellster Sportfotograf HERBERT MEHRENS das ganze im Bild festgehalten . . .

Drei Dinge braucht der Frankfurter: den Wäldschestag, das 6-Tage-Rennen und den Eisernen Steg, über den man, vom Äpfelwoi kommend, ungefährdet über den Main torkeln kann. (Der „Eiserne Steg“ ist eine Fußgängerbrücke.) Nach dem Kriege, als Berliner Großkonzerne ihre Hochhäuser am Mainufer bauten, sollte der „Wäldschestag“ abgeschafft werden. Weil an diesem Tag kein „Aas“, wie die Frankfurter ihre Mitbürger bezeichneten, arbeitet. Was ist also der „Wäldschestag“? Der Dienstag nach Pfingsten. In Frankfurt seit Urzeiten ein heißer trockener Tag. Und da geht man in den Wald. Die ganz Alten sagen, früher habe man dort nur sein Brot gegessen und die „Aronswurz“ gesucht. Wer diese fand, durfte die Braut im Wald küssen. Wer sie nicht fand tat's auch. Man war ja im Wald. Heute, da liegt über dem Stadtwald zwischen der Luisa und Neu-Isenburg ein Qualm von Bratwurst, da dröhnen die Orchestrions der Karussells durch die Bäume, da wirft jeder Besucher Papier und Flaschen in die Gegend. Und am nächsten Tag regt sich die ganze Stadt über die Unbill auf, die man ihrem „Wäldsche“ angetan hat.

Am „Wäldschestag“ ist Frankfurt gemütlich und vergnügungssüchtig — aber sparsam. Der Frankfurter Mundartdichter Friedrich Stoltze sagt's knapper: „Es geht mer net in de Kopp enei: Wie kann nur e Mensch net von Frankfort sei!“

**Keine Betriebsferien und auch 1. der DIENSTAG nach Pfingsten ist unser „Wäldschestag“ und da ist ab 13.00 Uhr geschlossen**

**WIR ARBEITEN DURCH ABER 2 TERMINE BITTE BEACHTEN** (allerdings nur mit Teil-Besetzung)

2. am

FREITAG  
**19**  
SEPTEMBER

SAMSTAG  
**20**  
SEPTEMBER



Freitag, 19.9., von 9.00 — 15.00 Uhr geöffnet  
Samstag, 20.9., ganz geschlossen

Firma Brügelmann hat eine Sorge, sie kann nicht sein an jedem Orte, drum ist am 20.9. Meersburg dran, Fa. Brügelmann

## BÜCHER

BÜCHER SIND VOM UMTAUSCH GRUNDSÄTZLICH AUSGESCHLOSSEN !!!

- |  |          |   |            |
|--|----------|---|------------|
| von Prof. Nöcker - K. Baron - Max Inzinger<br>die praxisbezogene anleitung zur richtigen ernährung für jeden sportler .<br>das buch ist unterteilt nach schnellkraftsport, ausdauersport, kraftsport und<br>"trimm-dich-sport" . Über 220 seiten   | 29.80 DM | SO ESSEN<br>SPORTLER<br>RICHTIG   | 09601-ESSE |
| von Jacques Augendre ohne Abb.<br>( in franz . sprache ) auf 65 seiten werden hier die 30 harten berge in frank=<br>reich vorgestellt - streckenprofile - übersetzungsvorschläge und landkarten=<br>ausschnitte der betreffenden gebiete - auch ohne franz . kenntnisse verständl .  | 28.- DM  | LES<br>C O L S<br>D U R S   | 09602-COLS |
| von Franz Wöllzenmüller<br>aus der serie "blv sportpraxis" gerichtet an den sportlich ambitionierten radler<br>zum konditionstraining als auch für den "gemütlichen" radwanderer - tips zur<br>ausrüstung, training, technik sowie pflege und reparatur des rades .  | 9.80 DM  | RICHTIG<br>RADFAHREN  | 09603-RICH |
| von Otto Gebhardt<br>aus dem limpert sportverlag . . . für alle die es ernst meinen : ernährung ,<br>fahrtechnik , bekleidung , training - mitgearbeitet hat hier klaus angemann,<br>der radspertspezialist vom fernsehen . 94 seiten  | 11.50 DM | FAHRRAD-<br>SPORT   | 09604-FAHR |
| von Hans-Erhard Lessing<br>radfahren mit know-how , fahrradtechnik , tunen , touren , trimmen , das<br>fahrrad in der öffentlichkeit - hierbei handelt es sich um das in der presse<br>oft vorgestellte buch aus dem rororo-verlag . 250 seiten  | 8.80 DM  | DAS<br>FAHRRAD-<br>BUCH   | 09605-RORO |
| von Wilhelm Wolf<br>"didi thuras ahnen" so wurde dieses buch in der presse vorgestellt - es<br>führt zurück in die zeit als fahrräder noch "individuen" waren - story's ,<br>geschichten und abbildungen . DAS GESCHENK FÜR JEDEN RADLER .   | 9.80 DM  | FAHRRAD<br>UND<br>RADFAHRER   | 09606-FARA |
| von M. Rauk - G. Volke - F. Paturi<br>das fahrrad und seine geschichte , geschichten von kurbeln - ketten und<br>kardanwellen , von fliegenden rädern und radkunst bringt dieses sehr reich<br>illustrierte buch . ein wirklich exclusives buch - ideal als geschenk .   | 60.- DM  | MIT DEM RAD<br>DURCH ZWEI<br>JAHRHUNDERTE                                   | 09607-2J00 |
| von Hans Blickensdörfer<br>blickensdörfer sorgte für den text - der weltbekannte sportfotograf erich<br>baumann machte die fotos und die größte rundfahrt das thema - wir liefern<br>jedes exemplar mit original autogramm von didi thurau . 230 seiten  | 29.- DM  | TOUR<br>DE<br>FRANCE  | 09608-TOUR |
| von Prof. Josef Nöcker ohne Abb.<br>dieses buch macht sich zur aufgabe, die vorhandenen wissenschaftlichen<br>erkenntnisse auf dem gebiet der ernährung in leicht verständlicher form zu<br>vermitteln . Dem sportler wird gezeigt worauf es ankommt . 108 seiten  | 13.80 DM | DIE ERNÄHRUNG<br>DES<br>SPORTLERS   | 09609-ERNÄ |
| von Prof. Josef Nöcker ohne Abb.<br>der autor vermittelt in leicht verständlicher form das wissen um die bio =<br>logischen grundgesetze, nach denen sich im menschlichen organismus die<br>reaktionen auf die verschiedenen trainingsreize mit dem ziel der leistungs=<br>steigerung vollziehen . Die kenntnis dieser grundgesetze ist für ein ge =<br>zieltes training unerlässlich . 126 seiten | 14.80 DM | DIE BIOLOGISCHEN<br>GRUNDLAGEN DER<br>LEISTUNGSSTEIFERUNG<br>DURCH TRAINING | 09610-BIOL |
| von Bert Bögner<br>die in diesem buch aufgeführten rundtouren sollen viele ansprechen : den<br>sportler, den kunstgenießer, den naturschwärmer, vor allem aber den er=<br>holungssuchenden . Mit jeweiligem landkartenausschnitt . 127 seiten  | 12.- DM  | 50 RADWANDERUNGEN<br>IN<br>OBERBAYERN                                       | 09611-50RA |
| von Hans Naumann<br>die 100 schönsten radtouren durch die eifel - rund und streckentouren -<br>sehr gute landkartenausschnitte - ausführliche beschreibung - ausgewählt<br>und abgeradelt von dem autor selbst . 251 seiten  | 14.80 DM | RAD-<br>WANDERFÜHRER<br>" EIFEL "   | 09612-EIFE |

IN VORBEREITUNG : entsprechend dem radwanderführer " EIFEL " =  
termin leider noch unbestimmt , lt. Verlag " im Laufe des Jahres 80"

- |   |            |
|---|------------|
| " RHEIN-MAIN-NAHE "                                 | 09613-RMNA |
| " MÜNSTERLAND "                                     | 09614-MÜNS |
| " BODENSEE-ALLGÄU-<br>OBERSCHWABEN "                | 09615-BODE |
| " ODENWALD "  | 09616-ODEN |
| " RAUM STUTTGART-<br>SCHWAB . WALD -<br>HOHENLOHE " | 09617-STUT |
| " SCHWÄB . ALB -<br>SCHWARZWALD "                   | 09618-SCHW |

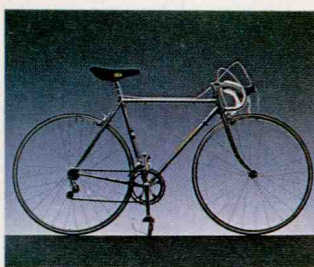
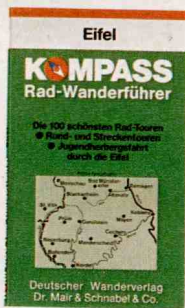
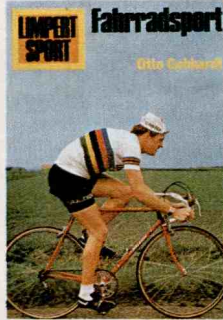

6 kg

setzte sich unser Werkstattleiter zum Ziel für ein Rennrad,  
mit welchem man auch fahren kann (was nicht auf Grund  
übermäßiger Bohrungen und unbrauchbarer Leichtteile beim  
ersten Gebrauch zusammenbricht) .

.... zig Stunden Arbeit =

das Ergebnis





5.950 Gramm



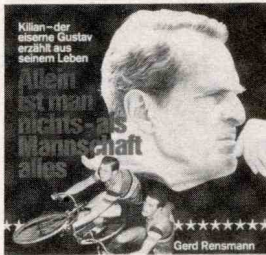

## B Ü C H E R

BÜCHER SIND VOM UMTAUSCH AUSGESCHLOSSEN !!!

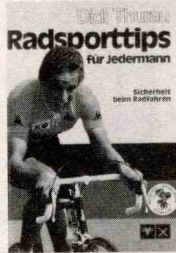
- |            |  |   |   |
|------------|--|---|---|
| 09701-KÜBL | TRAINING -<br>KÄMPFE ..<br>.. GROSSE SIEGE         | von Ferdi Kübler ;<br>Ein Leben als Rennfahrer . Von seinen schweizer Landsleuten mit dem Ehrentitel FERDI NATIONAL bedacht. In sehr spannender Weise wird hier der Weg eines Rennfahrers geschildert . 224 Seiten - 32 Bildseiten 14.70 DM   |    |
| 09702-ALTI | DIE<br>GOLDENEN<br>SPEICHEN                        | von Rudi Altig ;<br>Rudi Altig ist im Gespräch und in den Schlagzeilen geblieben - auch nach dem Ende seiner aktiven Laufbahn. Sein Buch beschreibt seine unzähligen Erfolge als Amateur und Profi, Triumph und Niederlagen in den schwersten Rennen der Welt. 224 Seiten - 32 Bildseiten 14.70 DM  |   |
| 09703-CIRC | CIRCUIT<br>TRAINING                                | von Ulrich Jonath ;<br>Das Circuit Training ist jene Trainingsart, welche in aller Welt als Konditionstraining empfohlen wird . Hiermit kann jeder SEIN Konditionstraining individuell gestalten, in Art und Weise - DASS ES AUCH FREUDE MACHT !!! 15.- DM  |   |
| 09704-KUNS | DAS<br>KUNSTRAD -<br>FAHREN                        | von Ludwig Böhm und Hans Born ;<br>Wissenswertes über den Kunstradspport - Lehrbuch und Leitfaden für die Trainingsgestaltung . Mit übersichtlichen Abbildungen und Tabellen . 21.- DM  |   |
| 09705-MERC | EDDY<br>MERCKX                                     | von Helmer Boelsen ;<br>Helmer Boelsen ist einer der führenden Radsportjournalisten . Lange Zeit war er mit Eddy zusammen , so war es ihm möglich, ein Buch zu schreiben, welches den echten Eddy schildert und mit Spannung gewürzt ist . 14.80 DM   |    |
| 09706-ATHL | DER<br>RADFAHRENDE<br>ATHLET                       | von Werner Scharch ;<br>Ein Fachbuch für JEDEN Radsportler. Hierbei handelt es sich um das beste und ausführlichste Fachbuch über den Radsport. Material-Training-Technik + Taktik sind die Hauptthemen . 352 Seiten mit vielen Abbildungen 24.- DM   |   |
| 09707-FITT | SCHNELL<br>WIEDER<br>FIT                           | von Erich Deuser ;<br>Das Buch für gesunde und verletzte Sportler. Dieses Buch gibt auf viele Fragen Antworten , wie man sich vor, während und nach Wettkämpfen als gesunder oder verletzter Sportler verhalten soll , wie man große und kleine Verletzungen behandelt ..... 166 Seiten 24.80 DM  |   |
| 09708-TRIK | DAS<br>GELBE<br>TRIKOT                             | von Ralph Hurne ;<br>Ein Roman mit dem Hintergrund der Tour de France . Ein Roman - der so aufregend und spannend ist, wie die Tour selbst ! 256 Seiten 24.- DM   |  |
| 09709-WAND | DAS<br>GROSSE<br>RADWANDERBUCH                     | von Werner und Ilse Scharch ;<br>Für Radtouristen, Radwanderer und alle Hobby-Radler als Anregung und Hilfe für eine freudvolle Freizeit . Mit Touren-Vorschlägen 19.- DM   |   |
| 09710-TRAI | GRUNDLAGEN<br>DER<br>TRAININGSLEHRE                | von Prof. Dr. Dietrich Martin<br>die aussage vieler trainer-ausbilder ; " DAS BESTE WAS ES DERZEIT AUF DIESEM GEBIET GIBT " . Sehr übersichtlich und leicht verständlich die thematik des trainingsprozesses . 292 seiten 29.60 DM  |   |
| 09711-KILI | ALLEIN IST MAN<br>NICHTS - ALS<br>MANNSCHAFT ALLES | von Gustav Kilian ;<br>Kilian - der eiserne Gustav erzählt aus seinem Leben . Storys , wo man das Lachen nicht verkneifen kann ----- aber auch ernste Episoden . 19.50 DM   |  |
| 09712-BAHN | FASZINATION<br>DES<br>BAHN-RENNSPORT               | von Werner Scharch ;<br>Scharch hat hier in Zusammenarbeit mit den Bundestrainern Link und Kilian eine echte Lücke geschlossen . Auch für den Nicht-Bahnfahrer von großem Interesse , allgemeine Radsportthemen - techn. Erklärungen etc. 28.- DM   |   |
| 09713-RAWM | RAD<br>WELTMEISTERSCHAFT<br>1 9 7 8                | Text von Christian Schrange - Fotos von Hans Alfred Roth ;<br>DAS BUCH ZUR RADWELTMEISTERSCHAFT - ein Buch für Ihr Archiv , denn hier haben 2 echte Kenner etwas zusammengestellt , was auch in Jahren noch interessant ist . Mit ausführlichem statistischem Teil - auch über die vergangenen Weltmeisterschaften . 29.- DM  |   |
| 09714-GIGA | GIGANTEN<br>DER<br>LANDSTRASSE                     | von Karl-Heinz Huba ; 14.80 DM<br>Kurz - Storys über die größten Rennfahrer sowie über die ganz großen Rundfahrten. Mit ausführlicher Siegerliste der größten Rundfahrten . In der Tagespresse lesen Sie viel - im Fernsehen sehen Sie mehr .... aber lesen Sie wie es wirklich ist.  |  |
| 09715-DIDI | DIDI THURAU<br>RADSPORTTIPS<br>FÜR JEDERMANN       | Geleitworte von Gustav Kilian und Karl Ziegler - Vorwort von Didi selbst -<br>Geschichte des Rades - Entwicklung des Radsport in Deutschland - vom Rennrad zum Sportrad - Die Position am Rennrad - Richtige Kleidung - Bewegungslehre für richtige Radfahrtechnik - Übersetzungs- und Distanzrechnung - Bergtraining - Praxis der Ernährung - Das Frühstück - Materialtechnik - Sicherheit beim Rad = fahren - Jugendpflege und Ausgleichssport - Bildteil ..... sind die Inhaltsthemen dieses Buches . UNSER WERBEPREIS NUR 9.90 DM |  |

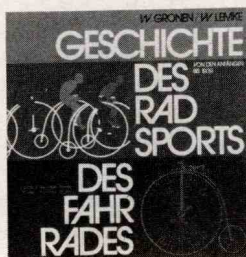

### Ein Bestseller der internationalen Radsport-Literatur!

21 x 21 cm in erstklassigem Kunstdruck • 204 Fotos • 348 Seiten

Die Weltadspport-Geschichte erstmals in deutscher Sprache

Personen- und Sachverzeichnis mit über 2000 Schlagworten

34.- DM

# RADSPORT-VERSAND D-6000 FRANKFURT 90



FABRIKAT	BARELLIA	GITANE	BIANCHI	BARELLIA	SIMONATO	RALEIGH
Unsere Modell-Bezeichnung	CORSA	CRITERIUM 1817	CORSA GERMANIA	TYP „77“	AMATORI	RAPIDE
PREIS	488.— DM	599.— DM	—	696.— DM	758.— DM	744.— DM
FARBEN	blau, messing, rot, grün	verschieden	gelb + rot	kupfer, blau, gelb, rot	gold. Muffen + Ausfallende teilverchromt	Raleigh-rot
GRÖSSEN	54 – 58 – 61 cm	50 – 62 je 2 cm	56 + 59 cm	54 – 58 – 61 cm	52 – 62 je 2 cm	54,5 – 57 – 60 cm
RAHMEN und GABEL	Leichtrennrohre, Rennmuffen, Standard Ausfallenden, handgemacht	DURIFORT-Rennrohre, handgelötet, mit Rennausfallenden	BIANCHI-Leichtrennrohre, Standard Ausfallenden	DURIFORT-o. a. Rennrohre und Rennausfallenden, handgemacht	ital. FALK-Rennrohre mit Rennausfallenden, handgelötet	3 Hauptrohre von Reynolds, Rennausfallenden mit Anschlägen
STEUERSATZ	OFMEGA-Renn-Steuersatz	verchromter Renn-Steuersatz	Renn-Steuersatz, verchromt	ital. Renn-Steuersatz, Chrom, OFMEGA	OFMEGA, verchromt	Rennverchromt
TRETLAGER	BSA-Schraublager, Kurbeln UND Kettenräder aus Dural	Super-MAXI von Sugino mit ausgebohrten Kettenrädern	DURAL-Kurbeln + Kettenräder	Shimano 600	OFMEGA-5-Arm, BSA-DURAL-Tretlager	BSA-Alu-Kurbeln + Alu-Kettenräder
PEDALEN	DURAL-Rennpedalen mit Alu-Rennhaken	Stahl-Rennpedalen	Standard-Rennpedalen	MKS-Leichtmetall-Rennpedalen	DURAL-Rennpedalen	ATOM 600 mit Rückstrahler
LENKERBÜGEL und VORBAU	PIVO-Alu-Rennvorbau und Bügel mit versenkter Schraube	PIVO-Alu-Lenkergarnitur mit versenkter Schraube	Alu-Lenkergarnitur T.T.T.	PIVO-o. ä. DURAL-Lenkergarnitur, versenkte Schraube	T.T.T., DURAL-Lenkergarnitur	Alu-Vorbau, Alu-Bügel, Imbus-Schraube
BREMSEN	Weinmann 500 Rennbremsen	MAFAC Racer Mittelzug-Rennbremsen	Mittelzug-Rennbremsen	Weinmann 605 Rennbremsen	Universal-Rennbremsen	Weinmann Mittelzug
SATTEL und SATTELSTÜTZE	gepolsterter Rennsattel mit Kloben	gepolsterter Rennsattel mit Kloben	gepolsterter Rennsattel mit Patentstütze	Rennsattel gepolstert, Patentstütze	gepolsterter Rennsattel, Patentstütze	wildleder-gepolstert, Patentstütze
SCHALTUNG und UMWERFER	SUN TOUR DURAL 10-Gang	HURET 10-Gang Schaltungsgruppe	SIMPLEX 10-Gang Schaltgruppe	SHIMANO 600 Schaltgruppe	Campagnolo NUOVO Valentino Gruppe	HURET Alu „Challenger“
LAUFRÄDER, NABEN und FELGEN	Hochflansch-naben mit Schnellspanner, Alu-Hohlfelgen, DD-Rennspeichen, verchromt	DURAL-Hochflansch-naben, MAVIC-Hohlkammerfelgen	Alu-Schnellspann-Hochflansch-naben	SHIMANO 600 Naben mit Schnellspanner	Normalflansch-Rennnaben mit Schnellspanner NISI-o. ä. Felgen	Alu-Schnellspann-naben MAVIC-Felgen
REIFEN	robuste Trainings-Schlauchreifen	HUTCHINSON CORSA Touring-Schlauchreifen	Alround-Schlauchreifen	Milremo-o. ä. Schlauchreifen	leichte Renn-/Trainings-Schlauchreifen	WOLBER „Club Strada“
<b>ÜBERSETZUNG</b> Die Räder sind mit üblicher Übersetzung ausgestattet — Sonderwünsche in bezug auf						
GEWICHT ca. bei 56/58 cm Rahmenhöhe	10,5 kg	10,7 kg	10,7 kg	10,4 kg	10,2 kg	10,5 kg

WIR FÜHREN DAS KOMPLETTE **PEUGEOT** -RENNRAD-GENTLEMAN- UND DAMEN-RAD-PROGRAMM ZU GÜNSTIGSTEN TAGESPREISEN UND IN ÖFTEREM WECHSEL ZU SONDERPREISEN.

Die Rennräder sind grundsätzlich ohne Licht, Pedalrückstrahler, Pumpe. — Überlegen Sie bitte, ob Sie diese Teile gleich mitbestellen möchten (evtl. Schutzbleche?). Desweiteren empfehlen wir, gleich einen Ersatz-Schlauchreifen mit Tasche und eine Rolle Felgen-Klebeband mitzubestellen.

Diese Kurzübersicht soll und kann Ihnen nur einen Überblick über unsere Leistungsfähigkeit und Preisgünstigkeit geben. Unsere ausführliche FAHRRAD-LISTE steht Ihnen gegen eine Schutzgebühr von 2.— DM (bei schriftlicher Anforderung — Bestell-Code 09900 -FALI — bitte in Briefmarken beilegen) zur Verfügung.

SIMONATO	MOTTA	BIANCHI	PUCH	MOTTA	ZEUS	ZEUS	SIMONATO
.G. S.	ROUBAIX	Record 748	INTER-10	ROUBAIX-EXTRA	GRAN	5 EXTRA	GIRO
960.— DM	988.— DM	—	960.— DM	1120.— DM	1176.— DM	1276.— DM	1329.— DM
blau, mit Teilverchromung	verschieden	bianchi-grün	sienaschwarz mit Teilchrom	verschieden	verschieden	verschieden	gelb, mit Teilverchromung
52 – 62 je 2 cm	in all. norm. Höh.	51 – 61 alle 2 cm	53 – 58 cm	in all. norm. Höh.	51,5 – 53,5 cm je 1 cm		52 – 62 je 2 cm
Columbus ZETA-Rohre SUPER RECORD Rennausfallenden	Columbus- oder FALK-Rohre mit Rennausfallenden	Columbus-, Aelle Rennrohre	handgefertigter Rahmen, komplett, Reynolds 531	Columbus-Rennrohre ‚A‘, Rennausfallende mit Anschlag-schrauben	B + W Chrom-Moly-Rennrohre, handverarbeitet, Zeus-Rennausfallenden		COLUMBUS-ZETA Rennrohrsatz, Handarbeit
Campagnolo ‚G. S.‘	verchromter Rennsteuer-satz	OFMEGA	verchromter Rennsteuer-satz	Campagnolo G. S.	ZEUS-Gran-Sport-Rennsteuer-satz		Campagnolo G. S.
Campagnolo ‚G. S.‘	OFMEGA Renntyp, Dural	Gipiemme 5-Arm, Dural	SR APEX DURAL	Campagnolo G. S. im Motta-Finish	ZEUS-Gran-Sport, Dural-Renn-tretlager		Campagnolo G. S.
Dural-Rennpedalen	Dural-Rennpedalen	Gipiemme, Dural	Dural-Rennpedale	Dural-Rennpedale	ital. Dural-Rennpedale	ZEUS-Rennpedale	Campagnolo G. S.
T.T.T., Garnitur graviert ‚Simonato‘	T.T.T. o.a. Dural-Lenkergarnitur	T.T.T., Garnitur	SR DURAL	T.T.T., im Motta-Finish	Dural-Lenkergarnitur, mit versenkter Schraube		T.T.T., mit Simonato-Gravierung
Universal-Rennbremsen	Universal Typ 125	Universal 77, mit gebohrtem Hebel	Shimano 600	Universal C-77	ZEUS-Mittelzug-Rennbremsen		Campagnolo G. S.
wildleder-gepolstert, Patentstütze	wildleder-gepolstert, Patentstütze	gepolstert Wildleder Patentstütze	Gilux 3000, gepolstert, Patentstütze	wildleder-gepolstert, Patentstütze	gepolsterter Rennsattel, ZEUS-Patentstütze		gepolsterter Rennsattel, Patentstütze
Campagnolo, NUOVO, G. S.-Gruppe	Campagnolo NUOVO G. S.-Gruppe 12-Gang	Campagnolo, NUOVO, G. S.-Gruppe	Shimano 600	Campagnolo, NUOVO, G. S.-Gruppe	ZEUS-Profi-Schaltgruppe Stahlzahnkranz 10-Gang	Dural 5fach-Kranz	Campagnolo, G. S.-Gruppe
Dural-Rennnaben — NISI-, AMBROSIO- o. ä. Stahlkammerfelgen	Normalflansch, Rennnaben mit Schnellspanner OFMEGA G. P.	Normalflansch-Naben, NISI- o. ä. Schlauchreifenfelgen	Hochflansch-Naben mit Schnellspanner	Campagnolo, NUOVO, TIPO	ZEUS-Weltmeister, Profi-Naben		Campagnolo, G. S., mit NISI-Felgen
Alessandro MONDIALE, 290 Gramm, Schlauchreifen	Super Sprint	CLEMENT-Schlauchreifen	Draht- oder Schlauchreifen nach Wunsch	Super Sprint Latex	WOLBER-Schlauchreifen		Alessandro, MONDIALE-Rennreifen
Sportlichkeit bzw. auf Bequemlichkeit können im Rahmen des Möglichen OHNE AUFPREIS erfüllt werden.							
9,7 kg	9,7 kg	9,8 kg	10,3 kg	9,7 kg	10,1 kg	9,7 kg	9,7 kg

In der Preislage um die 2000.— DM haben wir ein sehr großes Angebot am Lager — bis zu dem echt vergoldeten COLNAGO zu 4400.— DM und in der auffrisierten Gold-Ausführung zu über 6000.— DM.

DER RADSPORT-FAN STELLT SICH HÄUFIG DIE AUSSTATTUNG „SEINES RADES“ INDIVIDUELL ZUSAMMEN. LIEGT DER ENDPREIS DES KOMPLETTEN RADES ÜBER 1000.— DM, SO ÜBERNEHMEN WIR DIE MONTAGE KOSTENLOS — UNTER 1000.— DM ENDPREIS (ohne Montage) STELLEN WIR LEDIGLICH EINE MONTAGEKOSTEN-BETEILIGUNG VON 50.— DM IN RECHNUNG. DAS IST DER BEKANNTE RADSPORT-BRÜGELMANN-SERVICE. AUCH FÜR DIE FRAU BZW. FREUNDIN HABEN WIR SUPER-RAHMEN, SO DASS AUCH DAS DAMEN-RAD GANZ ‚SUPER‘ ZUSAMMENGESTELLT WERDEN KANN.

● Ausstattungsänderungen vorbehalten

● Gewichtsangaben wurden den Firmenunterlagen entnommen ●

# BRÜGELMANN'S RADSPORT · SHOP – 6 Frankfurt/Main 90 – Philipp-Reis-Straße 83

Ladenverkauf: Di. u. Do. 9.00 bis 13.00 u. 15.00 bis 18.00, Fr. 15.00 bis 18.00, Sa. 9.00 bis 13.00

ALAN	GUERCIOTTI	SIMONATO	ALAN	FLANDRIA	GUERCIOTTI	MASI/ COLNAGO	ALAN
CAMP-G. S.	GIPIEMME	COLUMBUS	RECORD	SUPER-EX	RECORD	CRITERIUM/ SUPER	MONTREAL LEGGERO
1399.— DM	1487.— DM	1525.— DM	1792.— DM	1858.— DM	1970.— DM	1970.— DM	2190.— DM
silber u. blau	verschieden	rot, mit Teil- verchromung	silber u. blau	rot, mit Teil- verchromung	verschieden	verschieden	silber, blau, rot, grün
50 – 63 je cm	51 – 63 je cm	52 – 62 je 2 cm	50 – 63 je cm	49 – 65 je cm	51 – 64 je cm	51 – 64 je cm	50 – 63 je cm
leichte Rohre aus Alumi- nium/Magne- sium-Legie- rung	<b>COLUMBUS AELLE oder FALK Rennrohre, aus- gearbeitete Rennnuffen, Handarbeit</b> !	feinste Hand- arbeit, doppel- konische COLUMBUS- Rennrohre, 0,6 · 0,9 mm	leichte Rohre aus Alumi- nium/Magne- sium-Legie- rung	extra leichter ISHIWATA- 022-Rohrsatz	doppel- konische COLUMBUS- Rohre, 0,6 – 0,9 mm	Masi Reynolds, Colnago = Columbus, Campagnolo, SR-Ausfallend.	extra leichte Aluminium/ Magnesium- Rohre, beson- ders ausgear- beitete Muffen
ausgestattet mit der neuen Campagnolo G. S.-Gruppe, auch die Bremsen! T.T.T., Lenker und Vorbau	Gipiemme  Gipiemme- 5-Arm, Dural mit 4-Kant-Achse  Gipiemme, Dural- Rennpedalen  T.T.T., Garnitur graviert, „Guerciotti“ !  Universal o. Gip m. ausgefräst. Bremshebeln  gepolst. Renn- sattel m. Gi- piemme-Stütze  Campagnolo G. S. o. GIPIEMMA Gruppe  Gipiemme- Normal- flansch- Rennnaben, NISI- o. a. Felgen	ganz ver- chromte Gabel * Hinterbau- Streben ganz verchromt * alle Nocken und Ösen angelötet * komplette G. S.-Gruppe von Campag- nolo ausge- fräst und farbig ausge- legt im Simonato- Finish	Campagnolo, Record !  Campagnolo, Record !  Campagnolo, Record !  T.T.T., auf Wunsch mit Ihrem Namen, 25.— DM Auf- preis  Campagnolo, Record !  Rennsattel mit Campagnolo- Record-Stütze !  Campagnolo, Record- Gruppe !  Campagnolo- Record- Naben, MAVIC- Felgen !	Ausgestattet mit der ganz neuen SHIMANO- DURA-ACE- EX-Serie ...zig Weit- neuheiten sind in dieser Serie * 12-Gang, ab 11, 12, 13 oder 14 Zähne Anfang mög- lich * T.T.T. Lenkergarnitur ZEUS-SUPER- Pedalen SR-Patent- stütze MAVIC Legere Felgen mit dem neuen extra leichten Rahmen 017 noch etwa 300 Gramm leichter. Auf- preis 100.— DM	Campagnolo, RECORD  alle 3 Fabrikate sind in fast gleicher Ausstattung mit der kompletten Campagnol- Record-Gruppe. Auch die Bremsen! T.T.T.- oder CINELLI-Lenker. Sattel der Spitzenklasse von Cobra, Cinelli, T.T.T. o. ä. * Gegen Aufpreis von nur 100.— DM sind diese Modelle auch mit ausgearbeiteten Teilen und besonderer Gravierung lieferbar. Auf Wunsch mit IHREM NAMEN graviert	superleicht, Dural  ALES extra leicht, Titan- Achse  ZEUS Titanium  T.T.T. Record '78  CLB Titanium  extra leicht 220 auf Patent- stütze  ZEUS Titanium	leichte OMAS- Naben mit MAVIC- LEGERE Felgen
Alessandro- Rennreifen	Alessandro, MONDIALE- Schlauchreifen	Alessandro, MONDIALE- Schlauchreifen	Alessandro- Rennreifen	Wolber- Schlauchreifen	Clement-Dourdoigne oder ähnliche, leichte Renn- schlauchreifen		DOURDOIGNE- Profireifen, 210 Gramm
Siehe Anmerkung auf Seite 96/97							
9,1 kg	9,9 kg	9,5 kg	9,1 kg	9,3 kg	9,5 kg	9,5 kg	7,6 kg

## DAMENRÄDER (KETTLER-ALU = Seite 99)

BIANCHI, 5-Gang, Rahmenform BERCEAU	381.— DM
BIANCHI, 10-Gang, Rahmenform BERCEAU, Alu-Tretlager, Schnellspannaben, Mittelzugbremsen, flacher französischer Lenker	568.— DM
GITANE, LADY-5, Rahmenform ANGLAIS, BSA-3-Arm-Tretlager, Mittelzugbremsen, flacher französischer Lenker, Huret-Schaltung	718.— DM
GITANE, SUPERLEICHT-10, MIXTE-Rahmen, Leichtmetall-Gruppe, flacher französ. Lenker, Mafac-Mittelzugbremsen, Schnellspannaben	714.— DM
PUCH, CAVETTE 10-Gang, MIXTE-Rahmen, Alu-Tretlager, Mittelzugbremsen, Schnellspannaben, flacher Alu-Lenker	711.— DM
STEYR-DAIMLER-PUCH; AD-S 507.— DM • AD-SL 691.— DM • INTER-10 975.— DM • VENT NOIR	1642.— DM

*für die Lady, das Besondere*

## BRÜGELMANN'S RADSPORT · SHOP – 6 Frankfurt/Main 90 – Philipp-Reis-Straße 83

WIR HABEN HIER DAMENRÄDER KREIERT, WELCHE NICHT ALLTÄGLICH SIND UND SOMIT VON DEM ÜBLICHEN ABSTECHEN ..... DIE PREISE ALLERDINGS - VERGLEICHEN SIE SELBST, WIR WISSEN, WAS FÜR RÄDER DIESER AUSSTATTUNG VERLANGT WIRD .

DAMIT DAS RADELN AUCH WIRKLICH PROBLEMLOS WIRD, BIETEN WIR -OHNE AUFPREIS !!!!- AUF WUNSCH DIESE RÄDER AUCH MIT SCHMALEN DRAHTREIFEN und/oder MIT GANZ BEQUEMER BERG-ÜBERSETZUNG BIS 30 ZÄHNE UND DER ENTSPRECHENDEN SPEZIALSCHALTUNG !!!!

..... GEGEN EINEN AUFPREIS VON NUR 15.- DM WIRD DER VORNAME IN DEN VORBAU EIN- GRAVIERT UND MIT ABGESTIMMTER FARBE AUSGELEGT . WIRD DIES GEWÜNSCHT, ERBITTEN WIR JEDOCH EINE A-KONTO-ZAHLUNG VON 100.- DM MIT DER BESTELLUNG .

### BARELLIA

in der klassischen rahmenform  
emailierung in silber, 53cm



handgelöteter rahmen unter verwendung von renn =  
rohren - campagolo oder shimano rennausfallenden !

modell ELEGANZA ;aluminium renntretlager coronado - renn  
bremsen von weinmann - flacher franz. alu trainingslenker -  
rennpedalen mit rückstrahler - anatomischer LADY rennsportsattel - renn=  
sattelstütze in alu mit feineinstellung - huret 10-gang schaltung mit neu=  
artigem rennumwerfer im SPP-SYSTEM - hochflansch rennaben mit schnell  
verschließen - gewicht ca. kg 650.- DM

modell ELEGANZA-SL ; in LEICHTAUSSTATTUNG  
mit hochwertigen RENN-LEICHTTEILEN - schweizer  
alu steuersatz - shimano 600 EX rennbremsen - gelochte everest  
kette - anatomischer SUPER CONTOUR rennsattel - TITANIUM  
rennschalgruppe von huret - franz. hochflanschnaben - liberty  
reifen von wolber - gewicht ca. kg 970.- DM

### Centurion

harmonie von modernstem styling - aktuellstem rennmaterial und annehmbarem preis in  
dem bekannten BRÜGELMANN-NIVEAU - mit silberlot handgefertigter rahmen mit allen, bei rennrahmen üblichen,  
anlötteilen - alu tretlager - ital. rennbremsen UNIVERSAL ! - flacher franz. sportlenker mit rennvorbau, versenkte  
inbusschraube - ital. rennpedalen mit mini rennhaken - anatomischer DAMENSATTEL von selle italia - patentierte  
alu rennsattelstütze mit feineinstellung - shimano 600 schaltungsgruppe 10-gang - 'gold' zahnkranz mit rennkette -  
franz. rennhochflanschnaben mit schnellverschließen - liberty reifen von wolber .  
gewicht ca. kg 798.- DM



### MÉRAL



DER FRANZÖSISCHE CHARME IST HIER UNVERKENNBAR - die firma meral hat hier die  
größtmöglichen eigenschaften der guten rollqualitäten eines rennrahmens in die bauweise des  
damenrahmens gebracht - wir haben unser bestes gegeben, um Ihnen diesen charme und diese  
qualität zu einem günstigen preis anzubieten . . . . wobei wirklich nur allerbeste materialien  
verwendet werden . Lieferbar in den höhen 50 - 54 - 58 cm , farben je nach lagerbestand .

Das modell MADEMOISELLE ist kombiniert mit einer hellen rahmenfarbe und überwiegend  
schwarzen rennteilen - original sugino renntretlager - anatomischer rennsattel von CONTOUR -  
shimano 600-EX !!! serie = 10-gang schaltung mit uniglide kette und 600er uniglide rennkranz  
in silber = schaltsicherheit in höchster vollendung . Flacher franz. lenker mit inbus-rennvorbau  
LIBERTY reifen von wolber  
gewicht ca. kg 1.250.- DM

modell SUPER-VITUS-GOLD ; dieser rahmen ist mit extra leichten doppelkonisch gezogenen rennrohren gebaut, wie sie bei den allerbesten profi =  
rennmaschinen verwendung finden, selbstverständlich mit silberlot in dem "kaltlötverfahren" . Die farbkombination ist lila mit goldfarbigem dekor  
und vorzüglich abgestimmter ausstattung von goldeloxierten rennteilen . Bei der auswahl dieser teile wurde nicht auf "normales rennmaterial" ge=  
griffen - es wurden echte material der gleichen produktion wie für die berufsrennfahrer gewählt - das ist die gewähr für eine perfekte funktion bei  
geringem gewicht und größter sicherheit . Kette + kranz der regina gold serie - pedalen von maillard - lenkervorbau von mavic - 10-gang schalt =  
gruppe von simplex L.J. - selbstverständlich liberty reifen und der contour sattel !!!!  
gewicht ca. kg 1.730.- DM

bei dem modell SUPER-VITUS-LEICHT wurde das augenmerk der materialauswahl ebenfalls auf das professionelle material gerichtet, wobei der  
seitenblick in die LEICHTAUSSTATTUNG geht . stronglight TITANIUM renntretlager - CLB TITANIUM/ZIGRAL rennbremsen - der  
berühmte contour rennsattel in der ERGAL Ausführung - TITANIUM schaltungsgruppe von huret - ital. OMAS-TITANIUM leichtmaben - zeus 2000  
zahnkranz in TITAN/DURALUMIN - gelochte rennkette -  
gewicht ca. kg 1.899.- DM

bei der ausstattung CAMPAGNOLO-RECORD erübrigt sich eine erklärung - die steigerung ist nur noch im modell super-record möglich . Hier ist  
die komplette RECORD - RENNGRUPPE montiert, der superleichte zeus 2000-titanium kranz - liberty reifen von wolber - der contour sattel von  
royal - mit den mini pedallhaken -  
gewicht ca. kg 2.055.- DM

DAS IST DIE SPITZE - modell SUPER - RECORD, die komplette super-record-titanium gruppe von campagnolo, die serie der weltmeister .  
gewicht ca. kg 2.455.- DM

----- für den **BETREUER**

RABATTE DÜRFEN WIR NICHT GEBEN – der von uns seit Jahren gewährte "Trainer/Betreuer-Rabatt" hat einen unserer Mitbewerber gestört. Durch Gerichtsurteil wurde uns die Gewährung dieses Rabattes verboten.

DESHALB – VERGLEICHEN SIE UNSERE PREISE .....

00201-STHA

**STOPPUHRHALTER** zu Schreibunterlage

3.- DM

00202-BLHA

**BLEISTIFTHALTER** Abbildung rechts. Gehört unbedingt an das Armaturenbrett eines Betreuerfahrzeuges – somit sind immer Schreibgeräte greifbar. Mit 2 BRÜGELMANN-Kugelschreiber –

SONDERPREIS NUR 3.50 DM

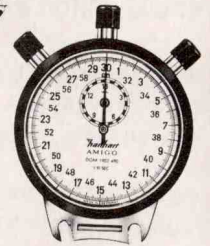
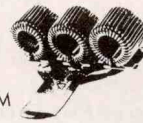

**Stoppuhren „hanhart“ und „JUNGHANS“**

BEI DIESEN PREISEN, FÄLLT ES BESTIMMT LEICHTER – DEN SCHRITT ZU EINER MODERNEN STOPPUHR ZU NEHMEN. BEACHTEN SIE DAS GÜNSTIGE ANGEBOT ZUR ELECTRONIC-UHR !!!

00203-0425

HANHART - PRÄZISIONS STOPPUHR modell AMIGO (Abbildung)

58.- DM

00204-OLED

**hanhart OLEDO Elektronische Stoppuhr mit LED-Anzeige**

UNSER EINFÜHRUNGSPREIS

-ohne Batterien- NUR 135.- DM

DIE ELEKTRONISCHE UNIVERSAL-STOPPUHR MIT 3 EINSTELLBAREN STOPPFUNKTIONEN !!!



!!! digitale LED-ANZEIGE !!! mit 1/100 sec ZEITEINTEILUNG !!! handliche, funktionelle Gestaltung !!! hervorragendes Design !!! quartzgesteuerte Solistate-Technik !!! alle 3 Stoppfunktionen !!! und dann dieser Preis !!!

**Auf dem neuesten Stand der Technik**

00205-BAOL

BATTERIESATZ hierzu – beste Hochleistungsbatterien mit langer Lebensdauer

NUR 4.50 DM

**MEDIKAMENTENTASCHE**

00206-SITA

SIXTUS MEDIKAMENTEN-TASCHE

69.- DM

DIE NEUESTE AUSFÜHRUNG MIT DEN PATENTIERTEN INNENFÄCHERN – INNEN und AUSSEN ABWASCHBAR. IN WEISS MIT STABILEM REISSVERSCHLUSS

00207-SIFÜ

..... BEI GLEICHZEITIGER BESTELLUNG VON MASSAGE- oder HAUT/KÖRPERPFLEGMITTEL IM WERTE VON MINDEST 100.- DM STELLEN WIR DIESE TASCHE ZUM SONDERPREIS IN RECHNUNG NUR nur NUR nur NUR nur NUR nur

58.- DM

00208-PUKO

PUMA MEDIKAMENTEN-KOFFER

100.- DM

DAS IST "DER KOFFER" WIE SIE IHN BEI ALLEN VERANSTALTUNGEN IM EINSATZ SEHEN – PRAKTISCHE UND BEWÄHRTE INNENEINTEILUNG AUF GRUND DER JAHRELANGEN ERFAHRUNG. IN SCHWARZ MIT STABILEM REISSVERSCHLUSS

00209-PUFÜ

..... BEI GLEICHZEITIGER BESTELLUNG VON MASSAGE- oder HAUT/KÖRPERPFLEGMITTEL IM WERTE VON MINDEST 100.- DM STELLEN WIR DIESEN KOFFER ZUM SONDERPREIS IN RECHNUNG nur NUR nur NUR nur NUR nur NUR

86.- DM

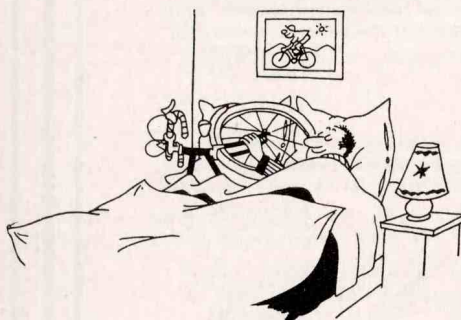
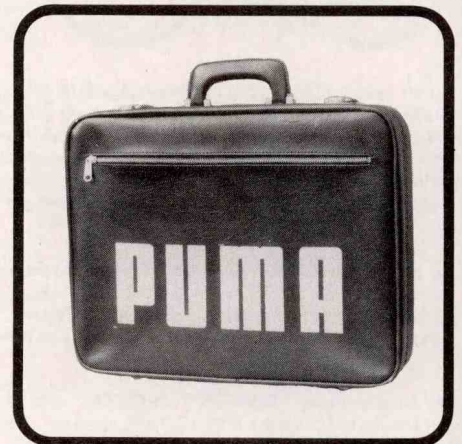

ETWAS BESONDERES ;  
.....  
unser RADSPORTLER –  
HANDTUCH mit dem  
lustigen Rennfahrer  
(wie auf Seite 23 )  
eingewebt.  
BLAU mit ORANGE in  
sehr guter Qualität,  
westdeutsches Marken=  
fabrikat !!!  
00210-HATU  
WERBEPREIS NUR 9.95 DM

**ZWEI PUNKTE, um deren Beachtung wir bitten;**

1. Schicken Sie uns bitte KEIN GELD in Briefsendungen, Päckchen etc. – auch nicht per Einschreiben. Wir müssen diesbezüglich jegliche Haftung GRUNDSÄTZLICH ablehnen. Wenn Sie uns einen Scheck zukommen lassen, zeichnen Sie diesen mit den WORTEN „NUR ZUR VERRECHNUNG“ - die beiden, allgemein üblichen, Querstriche gelten nicht. Auch hier müssen wir bei Nichtbeachtung jegliche Haftung ablehnen.
2. Wenn wir einen Artikel nicht liefern können, so wird dieser Artikel trotzdem auf der Rechnung aufgeführt - in der Spalte erscheint dann eine Zahl (1-4), wofür die Erklärung in der Fußnote der Rechnung zu finden ist. In der ENDSUMME der Rechnung ist der nichtgelieferte Artikel jedoch NICHT BERECHNET.

# BRÜGELMANN · FINISH

WIR LIEFERN IHNEN VERSCHIEDENE TEILE GANZ SPEZIELL IM BRÜGELMANN-FINISH AUSGEARBEITET. HIERMIT KOMMEN SIE VOM 08/15-TYP WEG UND STELLEN IHR RAD ÜBER DIE ÜBLICHE, NORMALE AUSSTATTUNG.

CAMPAGNOLO und HURET SCHALTUNGEN IM BRÜGELMANN - FINISH FINDEN SIE AUF SEITE 34.

die campagnolo schaltung kann im schenkel mit runden löchern ausgearbeitet werden oder mit langloch (siehe abbildung) - bitte extra angeben, ohne angebe liefern wir nach unserem ermessens.

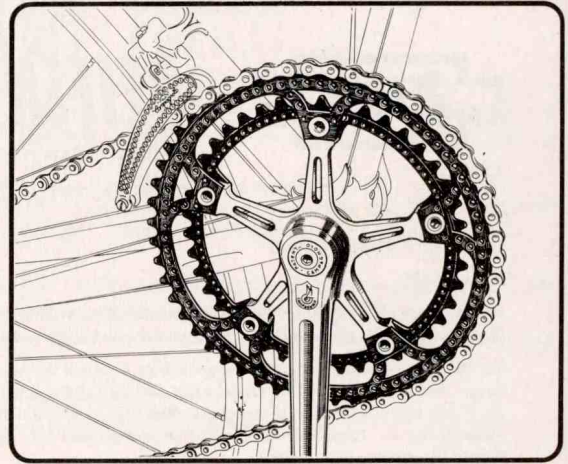

CAMPAGNOLO TRETLAGER  
IM BRÜGELMANN - FINISH

TRETLAGER ;		AUFPREIS
die 5 kurbelarme durchbrochen und kettenräder gebohrt		
00310-BFTL	-wie abbildung links-	55.- DM
00311-BFTK	-wie abbildung rechts, mit rille und "KREUZDURCHBRUCH"	65.- DM
00312-BFTS	-wie abbildung oben-	75.- DM
00313-KELO	-kettenräder in schwarz oder gold-	28.- DM

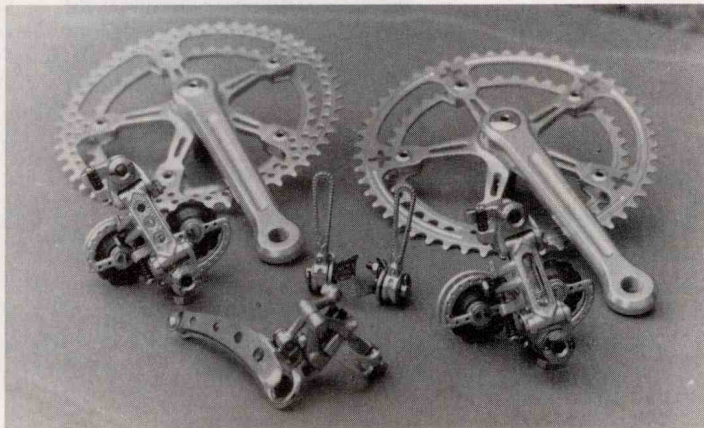

## CAMPAGNOLO BREMSSEN – nur bei gleichzeitigem neukauf möglich-

bremsbolzen und körper umarbeiten auf hülsen-inbusschrauben einschliesslich material	00301-BFIN	25.- DM
mit extra leichten TITANIUM-bolzen und brems Schuhmutter aus ERGAL, TITANIUM-bremsbolzen und bremskörper auf inbus umgearbeitet, einschl. material	00302-BFTI	83.- DM
bremskörper und griffe aus-bzw angebohrt in sehr sauberer arbeit - wie abbildung rechts -	00303-BFBO	30.- DM
bremskörper in farbig - schwarz oder gold - eloxiert beide bremskörper	00304-BELO	30.- DM

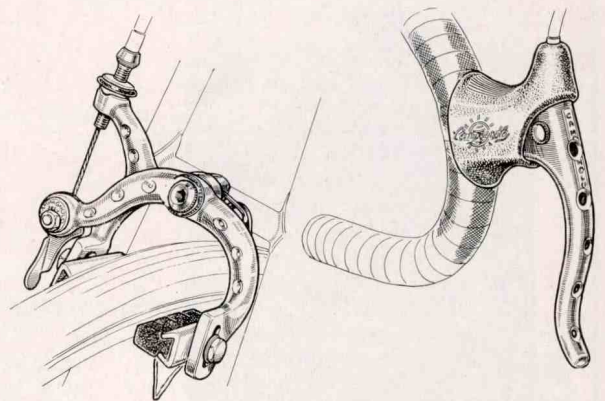

## GRAVIEREN

die preise verstehen sich zuzüglich dem zu gravierenden artikel - angelieferte artikel können nicht graviert werden - bei bestellung erbitten gleichzeitige vorauszahlung des gesamtbetrages .

A.) DRUCKBUCHSTABEN	J.M GAU	pro buchstabe bzw punkt oder zeichen	00350-GRBU	1.- DM
B.) SCHREIBSCHRIFT	Patrick	pro buchstabe bzw punkt oder zeichen	00351-GRSC	1.40 DM
C.) MONOGRAMM	AA GD	= 2 buchstaben , wirkt sehr schön auf vorbau bzw kettenrad	00352-GRMO	12.- DM

die preise verstehen sich auf vorbau, sattelstütze oder art c. auf kettenrad - gravierarbeiten auf anderen teilen werden nach zeitaufwand berechnet WIR GRAVIEREN DEN NAMEN SO GROSS WIE MÖGLICH - AUCH IN und AUF RUNDUNGEN . AUF WUNSCH KÖNNEN DIE GRAVIERUNGEN MIT FARBE AUSGELEGT WERDEN - KOSTENPUNKT JE NACH ART bzw AUFWAND etwa 5.- bis 12.- DM

GRUNDSÄTZLICH KÖNNEN NUR NEU BESTELLTE TEILE GRAVIERT WERDEN - WIR HOFFEN AUF IHR VERSTÄNDNIS . GLEICHZEITIG MÖCHTEN WIR DARAUF HINWEISEN, DASS DIESE ARBEITEN VOR = AUSSICHTLICH MIT 1-2 WOCHEN LIEFERZEIT VERBUNDEN SIND , DENN WIR KÖNNEN NICHT JEDEN TAG GRAVIEREN .....



## REIFENMONTAGE

GRUNDSÄTZLICH GIBT ES ZUM AUFKLEBEN VON STRASSENREIFEN ZWEI MÖGLICHKEITEN.

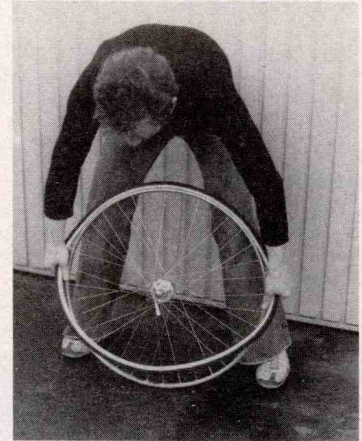

1.) mit FELGENKLEBEBAND

2.) mit KITT

Während das Aufkleben mit Felgenklebeband sauber, einfach und sicher ist, erfordert das bei den Profis übliche Aufkitten etwas mehr Sorgfalt und Sicherheitsbewusstsein.

Ein mit Felgenklebeband aufgeklebter Reifen ist auch nach langer Zeit noch "FEST und SICHER" auf der Felge. Bei gekitteten Reifen besteht die Gefahr, daß der Kitt austrocknet und der Reifen nicht mehr auf der Felge haftet. Deshalb öfters überprüfen bzw. neu aufkitten. Berufsfahrer bzw. Spitzenrennfahrer bekommen fast zu jedem Rennen ihre Reifen neu aufgekittet, daher ist dort die Gefahr einer ausgetrockneten Kitt-Verbindung nicht gegeben.

WIE GEHT NUN DAS GANZE VOR SICH . . . . .

### MIT FELGENKLEBEBAND -

Bei einer neuen Felge ist es wichtig, daß diese frei von Fett und Öl ist. Das Band wird nun, knapp neben dem Ventilloch beginnend, auf die Felge geklebt - über das Ventilloch und über das Bandende bzw. Bandanfang. Mit einem runden Holz, Hammer- oder Schraubenziehergriff wird das Band nun fest auf die Felge "gerubbelt". Bei Vorwerk-Band wird zuvor das Zwischenpapier entfernt. Das "fest-rubbeln" hat den Vorteil, daß das Band eine FESTE Verbindung zur Felge bekommt und die dem Reifen zugeordnete Klebseite etwas abstumpft. Das Ventilloch wird mit einem spitzen Gegenstand durchstoßen. Gegenüber dem Ventilloch wird ein etwa 10cm langer Papierstreifen aufgelegt. Sinn des Papierstreifens ist es, daß der Reifen auf diesem Stück nicht klebt und somit bei dem Abziehen des Reifens der Anfang erleichtert wird. Der Reifen wird nun "ein klein wenig" aufgepumpt, so daß er gerade rund ist. Dies erleichtert das Fassen des Reifens bei der Montage und ermöglicht ein gleichmäßiges Aufziehen. Jetzt wird das Band mit den Fingern mit Wasser eingestrichen - soviel wie möglich, es bleibt doch nicht viel auf dem Band. Das Wasser verhindert, daß der Reifen gleich anklebt und das Ausrichten erschwert.

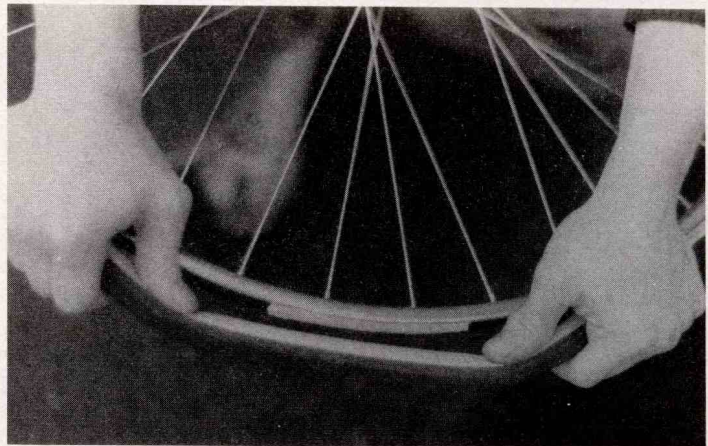
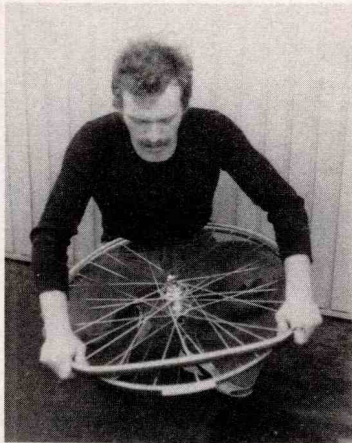

Nun beginnen Sie, wie in den Abbildungen demonstriert, mit dem Aufziehen des Reifens. Verwenden Sie grundsätzlich keine Montierhebel! Stellen Sie das Laufrad vor sich, wie in Bild -1-, stecken das Ventil in die Felge - fassen den Reifen FEST mit BEIDEN Händen und ZIEHEN ihn nach unten. Legen Sie jetzt das Rad auf die Oberschenkel - Bild 2- und ziehen den Reifen weiter OHNE DAZWISCHEN LOSZULASSEN. Den letzten Rest HEBEN Sie mit den Daumen über den Felgenrand. NICHT SCHIEBEN, denn hierbei würden Sie das Band von der Felge schieben.

### MIT KITT-

Bei einer neuen Felge SOLLTE ein Kitt-Bett aufgetragen werden. Dies geschieht durch etwa 3-5maliges Auftragen des Kittes mit zwischenzeitlicher Trockenzeit von etwa 1 Tag. Das eigentliche Aufkleben des Reifens, auf eine bereits mit Kitt-Bett versehene Felge, erfolgt etwa 10 Minuten nach Auftragen des Kittes (Antrockenzeit). Der Vorgang des Reifen-Aufziehen erfolgt wie beim Aufkleben mit Band - aber mit größerer Sorgfalt, denn sonst haben Sie den Kitt an Händen, Hose, seitlich an Felge und Reifen . . . . . nur nicht da wo er hingehört.

### DAS AUSRICHTEN -

Ob Band oder Kitt, das Ausrichten ist gleich. Nach der Montage wird der Reifen "etwas aufgepumpt" und der Reifen mit Fingern und dem Handballen ausgerichtet. Ein mit Band aufgeklebter Reifen ist dann sofort fahrbereit. Gekittete Reifen sollten auf etwa 5atü Druck aufgepumpt werden und 10 Stunden trocknen.

### WICHTIG -

Ein neuer Reifen sollte vor der Montage mit Kitt oder Band erstmalig auf eine Felge OHNE BAND oder KITT gezogen werden. Hierdurch wird er etwas gedehnt und erleichtert die endgültige Montage. NIEMALS WERKZEUGE ZUR MONTAGE VERWENDEN !!!

Klebeband sollte nach 2-3 maligem Reifenwechsel erneuert werden. Wann ein gekitteter Reifen frisch aufgekittet werden muß, bzw. beim Aufziehen des Reifens das Kitt-Bett mit einer neuen Schicht versehen werden muß, ist Gefühls- und Erfahrungssache.

### ÜBRIGENS -

die Fa. SHIMANO stellt kein Klebeband und keinen Kitt her . . . . . ABER ein funktionssicheres Schaltungsprogramm, worüber Sie sich auf den Seiten 35 und 37 überzeugen können.



# BRÜGELMANN ~ RADLER ~ TEAM

STARTEN SIE IM

es entstehen Ihnen hierbei keine umstände und keine zusätzlichen kosten – IM GEGENTEIL ..... SIE SPAREN !!!

Wir erledigen die anmeldung – überweisen das startgeld – Sie sparen somit partei und überweisungsgebühren . Als mitglied in unserem radler-team bekommen Sie von fall zu fall spezielle sonderangebote und selbstverständliche einladungen zu unseren "privat-feiern" welche im vergangenen jahr bei allen teilnehmern ganz groß ankamen und auch in der presse mit lobsworten bedacht wurden .

Für JEDE meldung bekommen Sie die BRÜGELMANN-RENNMÜTZE ( die echte !!! keine billige "1 x gebrauch-wegwerf-mütze" !!! ) und den " MEMBER of BRÜGELMANN'S RADLER TEAM " Auto -bzw Kofferaufkleber . Ab 5 meldungen für EINE person bekommen Sie auch noch den ORIGINAL SCHLUMPF als BRÜGELMANN-RENNER !!!! ..... und noch mehr, wenn Ihre bestellung bzw der einkauf über 200.- DM liegt bekommen Sie auch noch unser BRÜGELMANN-HANDTUCH mit dem lustigen renner .

..... UND DANN DAS "BRÜGELMANN-RADLER-TEAM " TRIKOT – beste qualität mit 80% wolle kostet Sie bei einer meldung nur 40.- DM , für jede weitere veranstaltung ermässigt sich der preis um weitere 5.- DM – sodaß das trikot bei meldung zu allen 9 veranstaltungen G R A T I S ist .

Wenn Sie mindest 15 teilnehmer melden, kann auf dieses trikot ein zusätzliches emblem auf der linken brust angebracht werden ( nach Ihren Vorstellungen und ohne zusätzlichen kosten für Sie ) . Lieferzeit allerdings 8 – 10 Wochen .

Sonntag <b>4.</b> MAI	4. 5. 1980 " RUND UM DEN FELDBERG " in Steinbach am Taunus ca. 15km von Frankfurt Startzeit zwischen 7.00 und 9.00 Uhr Strecke 1 = 100 km / Startgeld 20.- DM Strecke 2 = 50 km / Startgeld 20.- DM (neue strecke gegenüber 1979) Meldeschuß 21-4-1980
Sonntag <b>18.</b> MAI	18.5.1980 " MAIN-ODENWALD-SPESSART RUNDFAHRT " in Mühlheim bei Offenbach Startzeit zwischen 7.00 und 9.00 Uhr Strecke 1 = 65 km / Startgeld 20.- DM Strecke 2 = 100 km / Startgeld 23.- DM Strecke 3 = 150 km / Startgeld 25.- DM Meldeschuß 16-4-1980
Sonntag <b>25.</b> MAI	25.5.1980 " HENNINGER RADTOURISTIKFAHRT " in Frankfurt am Henninger-Turm Startzeit zwischen 7.00 und 9.00 Uhr Strecke 1 = 65 km / Startgeld 20.- DM Strecke 2 = 130 km / Startgeld 20.- DM Meldeschuß 30-4-1980
Sonntag <b>1.</b> JUNI	1.6.1980 " 2. RHÖN RUNDFAHRT " in Großenlüder/Bimbach bei Fulda Startzeit zwischen 7.00 und 10.00 Uhr Strecke 1 = 60 km / Startgeld 20.- DM Strecke 2 = 100 km / Startgeld 23.- DM Strecke 3 = 150 km / Startgeld 25.- DM Meldeschuß 17-5-1980
Sonntag <b>15.</b> JUNI	15.6.1980 " MAIN-TAUNUS-RADRUNDFAHRT um den COCA-COLA-PREIS " in Liederbach bei Ffm Startzeit zwischen 7.00 und 9.00 Uhr Strecke 1 = 130 km / Startgeld 20.- DM Strecke 2 = 60 km / Startgeld 20.- DM erwähnenswert ; die strecke ist teilweise identisch mit der Tour de France Etappe ! Meldeschuß 30-5-1980
Sonntag <b>22.</b> JUNI	22.6.1980 " MARS-ROTWEISS-RADTOURISTIKFAHRT " in Spremlingen / Neu-Isenburg Startzeit Strecke 1 = 65 km / Startgeld 20.- DM Strecke 2 = 130 km / Startgeld 20.- DM Meldeschuß 31-5-1980
Sonntag <b>6.</b> JULI	6.7.1980 " RUND UM BAD VILBEL " bei Frankfurt Startzeit zwischen 7.00 und 9.00 Uhr Strecke 1 = 110 km / Startgeld 18.- DM Strecke 2 = 65 km / Startgeld 15.- DM Meldeschuß 28-6-1980
Samstag <b>30.</b> AUGUST	30.8.1980 " RUND UM DEN SÄNTIS " in der Schweiz Auszeichnungen: Medaille oder Trichel Strecke A = 150 km / Startgeld 32.- sFr ( z.Zt. 34.50 DM ) 1350 m höhendifferenz Strecke B = 150 km / Startgeld 28.- sFr ( z.Zt. 30.20 DM ) 1050 m höhendifferenz Strecke C = 58 km / Startgeld 20.- sFr ( z.Zt. 21.60 DM ) 700 m höhendifferenz BEACHTEN SIE DIE SEITE 87 Meldeschuß 16-7-1980
	20.9.1980 " RUND UM DEN BODENSEE "



prost  
**Henninger**



Samstag  
**20.**  
SEPTEMBER



## 7. INTERNATIONALE RADWANDERFAHRT RUND UM DEN BODENSEE 20. SEPTEMBER 80

- 4 verschiedene Touren zum Auswählen
- 5 verschiedene Startorte rund um den See
- Alle Teilnehmer erhalten die abgebildete Medaille, einen gefüllten Verpflegungssack und eine Rennmütze
- Gratisgetränk an allen Posten
- Gruppenpreise
- Für alle Sportler die Krönung der Saison!

ACHTUNG – bei RUND UM DEN SÄNTIS und RUND UM DEN BODENSEE mit der Meldung den Startort nicht vergessen ! Ohne Startortangabe melden wir die Sämtis-Rundfahrt nach HENAU und die Bodensee-Rundfahrt Tour 1+2 nach Meersburg , Tour 3 = Stein und die Tour 4 nach Lindau .

Tour	1	2	3	4
Distanz	220 km	120 km	80 km	80 km
Start- und Zielorte	Altenrhein Kreuzlingen Stein am Rhein Meersburg Lindau	Altenrhein Kreuzlingen Meersburg Lindau	Kreuzlingen Stein am Rhein	Altenrhein Lindau
Skizze				
Richtzeit	11 Stunden	6 Stunden	4 Stunden	4 Stunden
Auszeichnung	Goldmedaille	Silbermedaille	Bronce-medaille	Bronce-medaille
Startgeld	sFr. 40.- (z. Zt. 43.20 DM)	sFr. 30.- (z. Zt. 32.40 DM)	sFr. 20.- (z. Zt. 21.60 DM)	sFr. 20.- (z. Zt. 21.60 DM)
Start	ab 05.00 Uhr	ab 05.00 Uhr	ab 05.00 Uhr	ab 05.00 Uhr

**Zur Beachtung**

- 15. Juli 1980 Anmeldeschluss.
- Die Startkarte ist übertragbar.
- Bei begründeter Abmeldung 80% des Einsatzes zurück.
- Bei rechtzeitiger Anmeldung kein Warten am Start.
- Der Fahrpreis für die Fahrt (Tour 1, 2 und 4) ist im Startgeld inbegriffen.
- Für den Grenzübertritt ist ein Ausweis erforderlich.
- Alle Posten werden um 18.00 Uhr geschlossen.

STARTGELDER können bei uns im laden mit der meldung bezahlt werden oder auf unser postcheckkonto FFM 204 63-605 mit entsprechenden angaben auf der rückseite des zahlkartenabschnittes - Sie können auch die meldung mit einer bestellung vornehmen, der entsprechende betrag wird dann mit der warenrechnung eingezogen. Für unrichtige bzw. fehlende angaben in der meldung übernehmen wir keine verantwortung !!!  
Beachten Sie, daß die veranstalter die großen und die kleinen strecken VERSCHIEDEN bezeichnen. Für evtl. nötige übernachtungen bzw. anreisemöglichkeiten muß jeder teilnehmer selbst sorgen - In unserem RADSPORT-SHOP hängen wir zu gegebenem zeitpunkt angebote und nachfragen für mitreisemöglichkeiten aus.

## RAHMENBAUTEILE

wir bitten zu beachten, daß die oberflächen dieser roh-teile völlig ungeschützt sind und daher fast immer einen leichten "rostansatz" haben - dem fachmann auf diesem gebiet ist dies bekannt, der hinweis soll dem "Anfänger" gelten, damit unnötige reklamationen vermieden werden.

Wir haben in form von fotokopien eine ausführliche sammlung von informationen, techn. daten, ausführlichen beschreibungen (in franz. sprache) zusammengestellt. Gegen eine schutzgebühr von 10.- DM (kein einzelversand - nur bei teile bestellung möglich) können Sie diese sammlung mit dem bestell-code 00401-RABA = INFO RAHMENBAU anfordern. Diese unterlagen enthalten die gewichte und abmessungen der EINZELNEN rohre und teilweis auch die einzelpreise. EINZEL-ROHRE der hier aufgeführten rohrsätze sind ebenfalls lieferbar.

KOMPLETTE ROHRSÄTZE, enthaltend alle 11 rohre zum bau von rahmen UND gabel -  
 = bei abnahme von 10 und mehr sätzen sind sonderpreise nach vereinbarung möglich, wir bitten jedoch zu beachten, daß des öfteren engpässe bei den diesbezüglichen herstellern bestehen. Alle teile haben die übliche abmessung "englische norm"



### DURIFORT-RUBIS 888

2.430 gramm  
00430-RODU 45.- DM

### VITUS 172

2.241 gramm  
00431-ROVI 68.- DM

### SUPER VITUS 971

2.040 gramm  
00432-ROSU 109.- DM



MUFFENSATZ  
00421-ROMU  
26.- DM



### GABELKOPF und TRETLAGERGEHÄUSE

hier zu sparen ist fehl am platze - es wäre schade um die arbeit - es handelt sich um besten guß mit höchster präzision

gabelkopf mit verstärkung = spitzen  
00422-GAKO  
17.60 DM

tretlagergehäuse mit sauber geschnittenem gewinde 1"37 in MICROFUSION !!!!  
00411-TRGE  
62.- DM

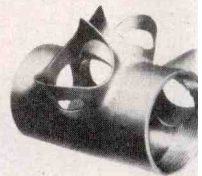

806/807		hinterer bremssteg mit hülsenmutter	bestell-code einzelpreis	nicht einzeln
806 D		hülsenmutter für vorder-bremse		siehe seite 15
808		verstärkung für hinteren bremssteg		nicht einzeln
805		kabelstop für schaltzugszug	00450-LÖKA	1.20 DM
800		schaltgriffsockel	00451-LÖGR	1.80 DM
804		gewinde für flaschenhalter	00452-LÖFL	1.25 DM
810/811		zugführung für umwerfer schaltung	00453-LÖUM 00454-LÖSC	1.50 DM 1.50 DM
802		bremszugösen	00455-LÖBR	-.90 DM
851		sattelklemme		nicht einzeln
852/853		sattelklemmbolzen		siehe seite 33
854		strebenabschluß		nicht einzeln

AUSFALLENDE = 1 Satz besteht aus 2x vorn und 2x hinten

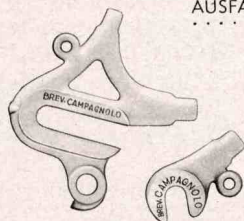

CAMPAGNOLO mit ösen zur schutzblechbefestigung  
00470-CAOE 26.90 DM  
00471-10OE bei 10 satz 17.- DM  
CAMPAGNOLO -KURZ- ohne ösen  
00472-CASR 26.90 DM  
VITUS -PATENT- abb. rechts  
00473-VITU 26.50 DM

### ANLÖTTEILE

kompletter satz - alle abgebildeten 26 teile  
00410-LÖSA 31.50 DM

BEI DEN ABGEBILDETEN TEILEN HANDELT ES SICH UM ANLÖTTEILE, WELCHE IN DER REGEL MIT MESSING ODER SILBERLOT AM RAHMEN ANGELOTTET WERDEN. WIR WERDEN JEDOCH IMMER WIEDER VON DEN KUNDEN DARAUFHINGEWIESEN, DASS MAN DIESE TEILE AUCH MIT DEN NEUARTIGEN KLEBERN AM RAHMEN ANKLEBEN KANN.....

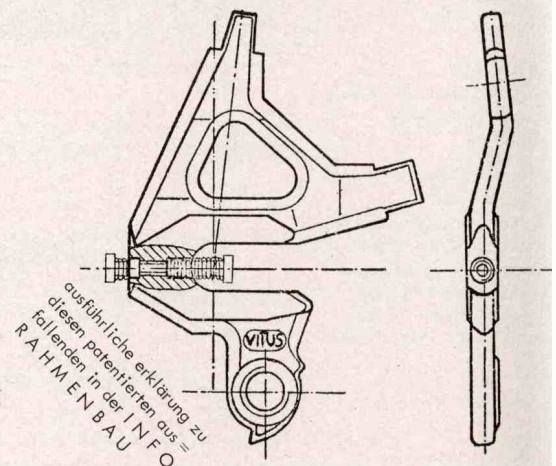

## AUSSTATTUNG

	STANDARD		LEICHT		EXTRA-LEICHT		
Rahmen mit Gabel	bei 58cm Rahmengröße mit Reynolds, Columbus o.ä. 0,9mm Wandstärke	2.800	mit Reynolds, Columbus 0,6mm	2.500	TITAN-RAHMEN ALAN-ALUMINIUM REYNOLDS 753	1.800 2.200 2.150	
Steuersatz mit Kugeln	Campagnolo oder Zeus	197	Campagnolo Super Record	130	J. P. C.	80	
Tretlager	Campagnolo, Zeus, Shimano oder ähnliches Fabrikat	970	Campagnolo Super Record	790	Zeus TITANIUM ital. Spezialanfertigung	740 673	
Bremsen	Campagnolo	770	ZEUS-2001	680	C L B - TITANIUM das neue 78er Modell mit den DURALINOX Zügen	490	
Bremskabelbandagen	Campagnolo, Shimano o.ä.	9	Camp./Shimano	9	Campagnolo, Shimano o.ä.	9	
Kette	Regina GOLD/ORO	395	Everest gelocht	370	Teil-Titan ganz aus Titan	305 250	
LE'Bügel	T.T.T. oder CINELLI	315	TTT Leggero	265	T. T. T. Leggero	265	
LE'Vorbau	T. T. T. CINELLI	285 300	T. T. T.	285	T.T.T. mit LEICHTEN TEILEN aus ERGAL	240	
LE'Band	2 Rollen TRESSOSTAR	40					
LE'Stopfen	zum Stecken	4	Celo nastro	35	Celo nastro	35	
Pedalen	CAMPAGNOLO	435	CAMPAGNOLO RECORD	340	ZEUS-2000 TITANIUM CAMPAGNOLO Super Record L. L. C.	290 257 215+ 240	
Haken	CHRISTOPH	83	Christoph Alu	28	CHRISTOPH ALUMINIUM	28	
Riemen	CHRISTOPH	50	Christoph Special	25	CHRISTOPH SPECIAL	25	
Sattel	Nylon mit Wildleder -gepolstert-	445	NYLON mit ERGAL Gestell	280	COBRA SPECIAL	220	
SA'Stütze	CAMPAGNOLO	310	CAMPAGNOLO Super Record	250	LAPRADE-LEGERE kurz-	170	
SA'Klemmbolzen	CAMPAGNOLO oder ZEUS	9	aus ERGAL	4	aus ERGAL	4	
Schaltung	CAMPAGNOLO Nuovo	200	CAMPAGNOLO Super Record	183	HURET Jubilee	140	
Umwerfer	CAMPAGNOLO Record	95	CAMPAGNOLO Record	95	HURET Jubilee	85	
Griff ZÜGE SPIRALE	2 Züge mit Endspirale Campagnolo Record Doppelgriff	40 82	..... ... ausgearbeitet	40 70	2 Züge mit Endspirale ST-SUPERLEICHT	40 60	
Laufräder	NABEN	Campagnolo oder Zeus Hochflansch	662	... Normalflansch	520	Campagnolo oder Zeus mit Ergal Achsen und Schnell = spannteilen	390
	FELGEN	MAVIC Pro-395 Gramm	790	Mavic LEGERE	620	NISI Speciale	400
	SPEICHEN	DD-Rennspeichen mit Nippel(72)	465	... 28 je Rad	361	vorn 24 / hinten 28 Speichen Titan mit Spezial Nippel	195
Zahnkranz 14~18	SHIMANO DURA-ACE Gold	340	ZEUS-2000	220	MAILLARD DURAL	133	
Reifen	DOURDOIGNE - 245	490	Dourdoigne-210	420	Dourdoigne Grand-Prix	390	
Kitt bzw. Band	KLEBEBAND	35	Klebeband	35	Klebeband	35	
	GESAMTGEWICHT etwa	10.300 kg		8.700 kg		6.370 kg	

STAND im Sommer 1979; In dieser Tabelle haben wir Ihnen detaillierte Angaben zusammengestellt, damit Sie sich ein Bild über das Gesamtgewicht eines Rennrades machen können. In Prospekten von Fahrradfabriken werden des öfteren Gewichte angegeben, welche 1-2 kg unter der tatsächlichen Ausstattung liegen .....

Alle Angaben sind unverbindlich und beruhen auf Gewichtsmessungen, welche wir mit einer Präzisionswaage vorgenommen haben.

Campagnolo

